

# GEMI 1500

DE

## Elektro-Bodenhacke

Gebrauchsanweisung - Originalbetriebsanleitung

GB

## Electric-Tiller

Operating Instructions - Translation of the original Operating Instructions

FR

## Moto-bêche

Manuel d'utilisation - Traduction du mode d'emploi d'origine

IT

## Motozappa

Istruzioni per l'uso - Traduzione delle istruzioni per l'uso originali.

ES

## Troceadora a motor

Instrucciones de Manejo - Traducción de las instrucciones de servicio originales

NL

## Motorhakfrees

Gebruiksaanwijzing - Vertaling van de originele gebruiksaanwijzing

CZ

## Motorová okopávačka

Návod k použití - Překlad původního návodu k použití

SK

## Motorový rotavátor

Návod na obsluhu - Preklad pôvodného návodu na použitie

HU

## A motoros kapa

Használati utasítás - Az eredeti használati utasítás fordítása

SI

## Motorni prekopalnik

Navodila za uporabo - Prevod originalnega navodila za uporabo

HR

## Motorna sjeckalica

Uputstvo za uporabu - Prijevod originalne upute za uporabu

BG

## Електрическа фреза

Упътване за употреба - Превод на оригиналното ръководство за употреба

TR

## Motorlu çapa

Kullanım Talimatı - Den çeviri orijinal

RU

## Электрокультиватор

Руководство по эксплуатации - Перевод оригинального Руководства по эксплуатации

DK

## Elektriske håndjordfræser

Brugsanvisning - Oversættelse af den originale driftsvejledning

NO

## Elektrisk manuell jordfræser

Bruksanvisning - Oversettelse av den originale bruksanvisningen

SE

## Elektrisk-Jordfräsen

Bruksanvisning - Översättning av den ursprungliga instruktionen

FI

## Sähkökäyttöinen käsijyrsin

Käyttöohjeet - Käännös alkuperäisestä käyttöohjeet

EE

## Elektriline mullafrees

Kasutusjuhend - Tõlge algsest kasutusjuhendist

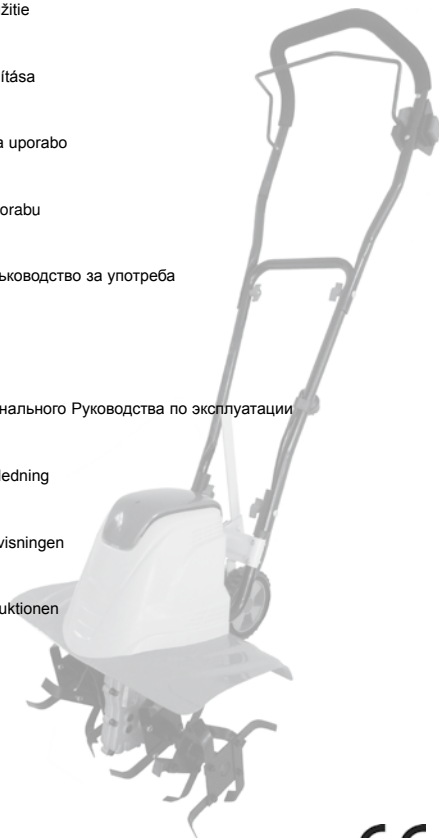



- DE** Vor Inbetriebnahme Gebrauchsanweisung lesen!
- GB** Read operating instructions before use!
- FR** Lire attentivement le mode d'emploi avant chaque mise en service!
- IT** Prima della messa in funzione leggere le istruzioni per l'utilizzo!
- ES** ¡Lea las instrucciones de manejo antes de efectuar la puesta en marcha!
- NL** Voor inwerkingstelling de gebruiksaanwijzing lezen!
- CZ** Před použitím je nutné si přečíst návod k použití!
- SK** Pred použitím prístroja si pozorne prečítajte návod na obsluhu.
- HU** Üzembe helyezés előtt olvassuk el a kezelési útmutatót!
- SI** Pred uporabo preberite navodilo za uporabo!
- HR** Prije stavljanja u pogon pročitajte uputstvo za uporabu!
- BG** Преди пускане в експлоатация прочетете ръководството за употреба!
- TR** Çalıştırmadan önce kullanma talimatını okuyunuz!
- RU** Прочитайте руководство перед использованием!
- DK** Læs instruktionerne, inden maskinen tages i brug!
- NO** Les bruksanvisningen før bruk!
- SE** Läs bruksanvisningen före användning!
- FI** Lue käyttöohjeet ennen käyttöä!
- EE** Lugege kasutusjuhend enne trimmeri kasutamist läbi!

1

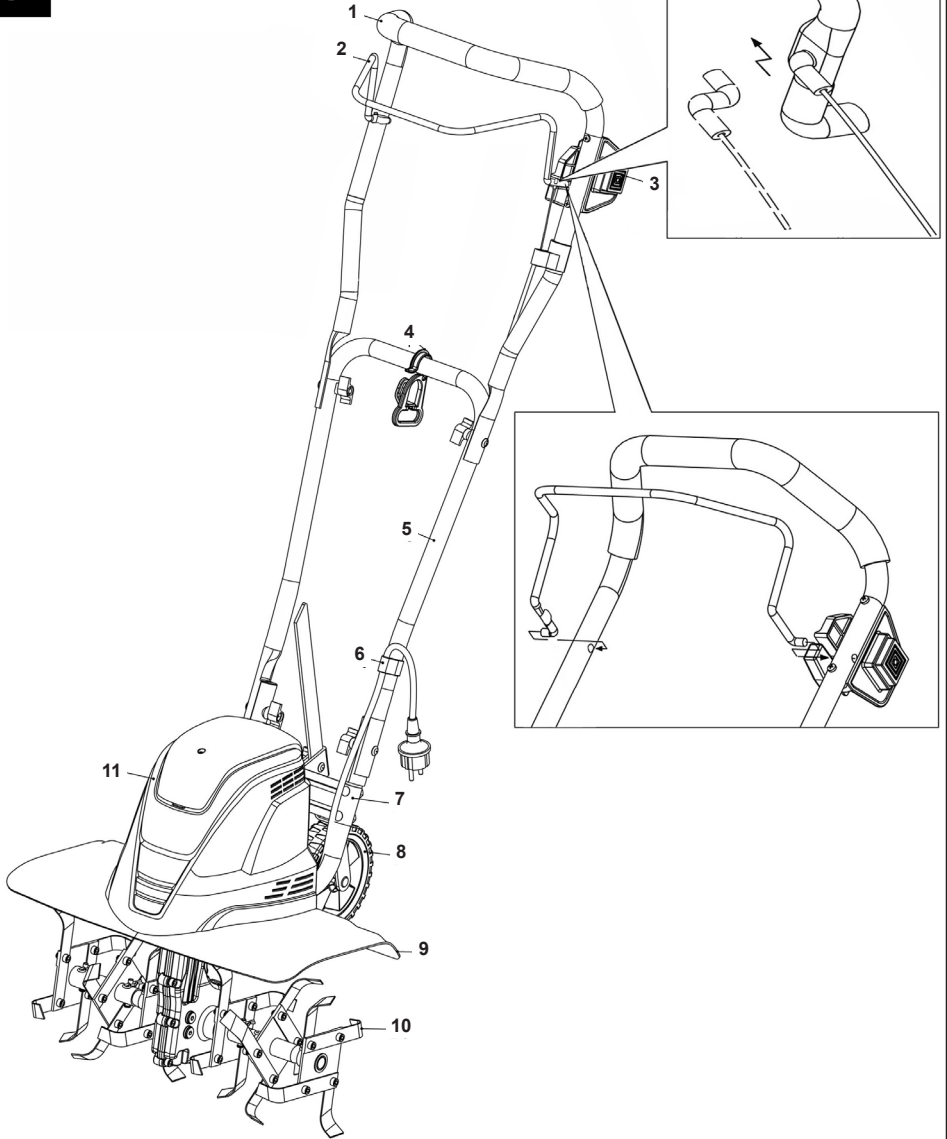

**DE**

1. Oberer Führungsholm
2. Schalter
3. Sperrknopf
4. Kabelzugentlastung
5. Mittlerer Führungsholm
6. Netzleitung mit Stecker/Kabelklemme
7. Unterer Führungsholm
8. Rad/ Hacksporn
9. Schutzabdeckung
10. Zinken
11. Motorgehäuse

**FR**

1. Longeron de guidage supérieur
2. Commutateur
3. Bouton de blocage
4. Décharge de traction du câble
5. Longeron de guidage central
6. Câble réseau avec connecteur/Pince de câble
7. Longeron de guidage inférieur
8. Roue/ Éperon
9. Couverture de protection
10. Dent
11. Boîtier du moteur

**ES**

1. Manillar
2. Interruptor
3. Bloqueo
4. Descarga de tracción de cable
5. Barra central
6. Cable de red con enchufe/Sujetacables
7. Barra inferior
8. Rueda/ Esperón
9. Cubierta protectora
10. Fresas
11. Carcasa del motor

**CZ**

1. Rukojeť
2. Spínač
3. Zastavovací tlačítko
4. Odlehčení tahu kabelu
5. Středová vodičí tyč
6. Elektrická vidlice/Kabelovou svorku
7. Spodní vodičí tyč
8. Kolečko / Přebřzdovací podpěra
9. Ochranný kryt
10. Kypřicí metly
11. Skříň motoru

**HU**

1. Felső tolórúd
2. Kapcsoló
3. Zárógomb
4. Kábel húzóerő-kiegyenlítő
5. Középső tolórúd
6. Dugós hálózati vezeték/Kábelkapocs
7. Alsó tolórúd
8. Kerék/Talajlazító eke
9. Védőborítás
10. Fogazat
11. Motorház

**GB**

1. Handlebars
2. Switch
3. Stop button
4. Cable strain relief
5. Centre guide bar
6. Mains cable with plug/Cord clip
7. Lower guide bar
8. Wheel/ Brake spur
9. Protective cover
10. Tines
11. Motor housing

**IT**

1. Manico di guida superiore
2. Interruttore
3. Pulsante di blocco
4. Serracavo
5. Manico di guida intermedio
6. Linea di rete con connettore/Fermacavo
7. Manico di guida inferiore
8. Ruota/ Sperone
9. Copertura di protezione
10. Denti
11. Alloggiamento del motore

**NL**

1. Bovenste stuurbuis
2. Schakelaar
3. Vergrendelknop
4. Kabeltrekonthasting
5. Middelste stuurbuis
6. Netsnoer met stekker / Kabelhouder
7. Onderste stuurbuis
8. Wiel/ Geleider
9. Beschermkap
10. Messen
11. Motorbehuizing

**SK**

1. Rukoväť
2. Spínač
3. Zastavovacie tlačidlo
4. Odľahčenie tahu kábla
5. Stredová vodiaca tyč
6. Elektrická zástrčka/Kábllovú svorku
7. Spodná vodiaca tyč
8. Kolesko / Pribřzdovacia podpera
9. Ochranný kryt
10. Motyčky
11. Skriňa motoru

**SI**

1. Zgornji nosilec
2. Stikalo
3. Gumb za blokado
4. Element za sproščanje napetosti na kabl
5. Srednji nosilec
6. Omrežni vod z vtičem/Sponka za kabl
7. Spodnji nosilec
8. Kolo/Globinski drog
9. Zaščitni pokrov
10. Zobje
11. Ohišje motorja

## HR

1. Gornji držak vodilice
2. Sklopka
3. Zaporni gumb
4. Vlačno rasterećenje kabela
5. Srednji držak vodilice
6. Strujni kabel s utikačem/Stezaljka za kabel
7. Donji držak vodilice
8. Kotač/Usadna ostruga
9. Zaštitni pokrov
10. Šiljci
11. Kućište motora

## TR

1. Üst kılavuz latası
2. Şalter
3. Kilitleme düğmesi
4. Kablo çekme yük boşaltması
5. Orta kılavuz latası
6. Fişli elektrik şebekesi/Kablo Klipsi
7. Alt kılavuz latası
8. Tekerlek/ Çapa zımbası
9. Koruma kapağı
10. Zivana
11. Motor gövdesi

## DK

1. Øverste styreskaft
2. Kontakt
3. Spærreknapp
4. Kabeltrækafastning
5. Mellemste styreskaft
6. Netledning med stik/Kabelklemme
7. Nederste styreskaft
8. Hjul/Jordspyd
9. Beskyttelsesafsæksærmning
10. Tænder
11. Motorhus

## SE

1. Övre styrestång
2. Manöverställare
3. Spärrknapp
4. Kabelavlastare
5. Mittre styrestång
6. Nätkabel med stickkontakt/Kabelklämma
7. Nedre styrestång
8. Hjul/Sporre
9. Skyddskåpa
10. Rotorer
11. Motorhus

## EE

1. Käepidemed
2. Lüliti
3. Seiskamisnupp
4. Juhtme pingutusregulaator
5. Keskmise juhtraud
6. Toitejuhe pistikuga
7. Alumine juhtraud
8. Ratas / Pidurdusvars
9. Kaitsekate
10. Terad
11. Mootori korpus

## BG

1. опче за блокировка
2. Прекъсвач
3. Ръкохватка на носача, горна част
4. Гнездо за поставяне на захранваща кабел
5. Централна направляваща шанга
6. Сетевой кабель/Кабелна скоба
7. Ръкохватка на носача, долна част
8. Колело/Лостчето за спиране
9. Предпазен екран
10. Ротор
11. Корпус на двигателя

## RU

1. Рычаги управления
2. Переключатель
3. Бутон Стоп
4. Освобождение натяжения кабеля
5. Центральная направляющая шина
6. Кабель питания от сети со штепселем/Зажимная скобае
7. Нижняя направляющая шина
8. Колесо/ Сошник
9. Предохранительная крышка
10. Зубцы
11. Кожух мотора

## NO

1. Øvre styrestang
2. Bryter
3. Sperreknapp
4. Kabelstrekavlastning
5. Midtre styrestang
6. Strømkabel med støpsel/Kabelklemme
7. Nedre styrestang
8. Hjul/Styrespore
9. Verne deksel
10. Tenner
11. Motorhus

## FI

1. Aisojen yläosa
2. Käynnistyskytkin
3. Lukitusnappi
4. Johdon vedonkevennys
5. Aisojen keskiosa
6. Virtajohto ja pistoke/Johdon kiinnitin
7. Aisojen alaosa
8. Pyörä/Kannus
9. Suojus
10. Terät
11. Moottorikotelo

2

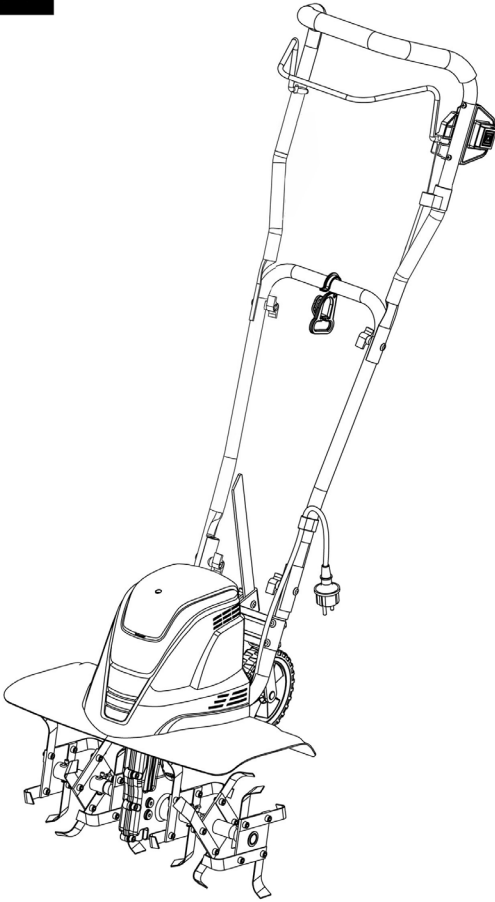

a

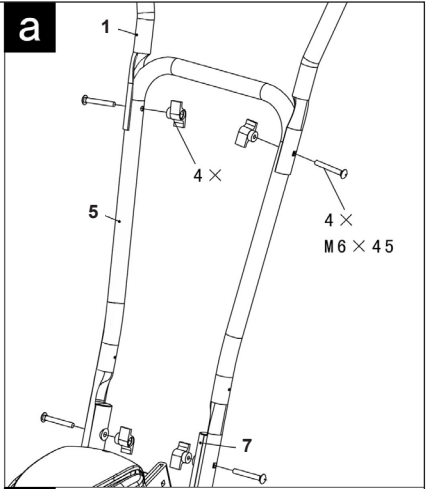

b

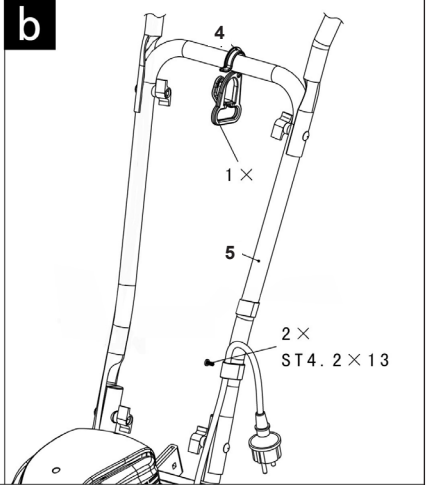

c

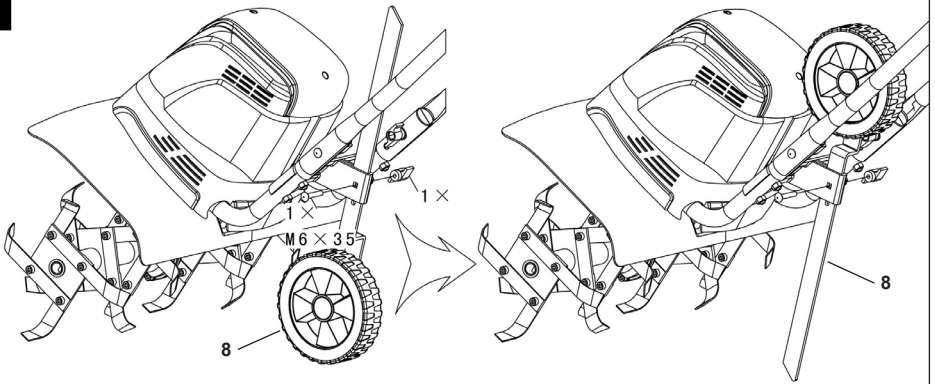

3

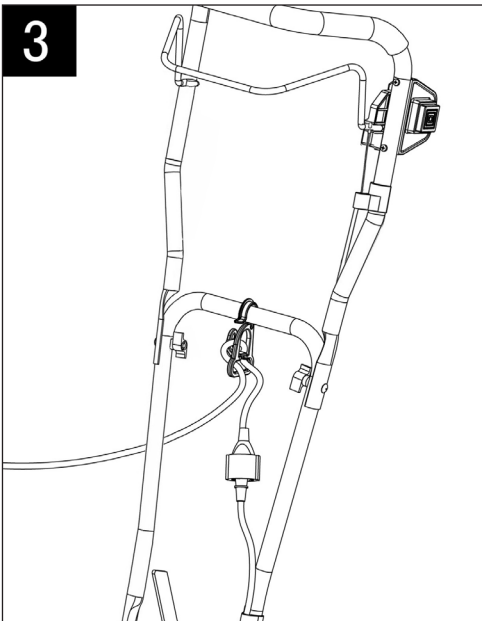

4

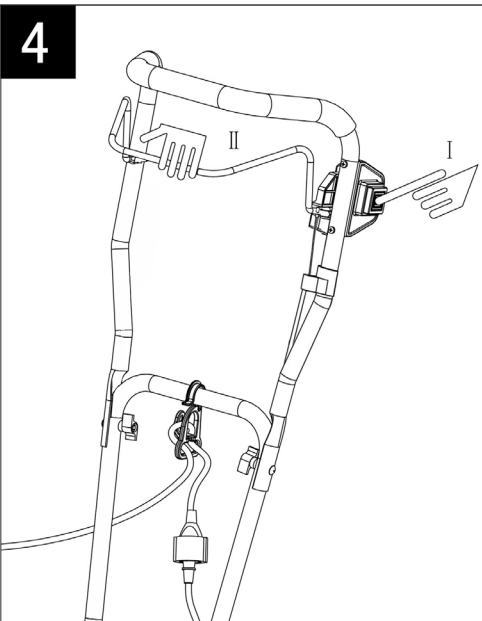

5

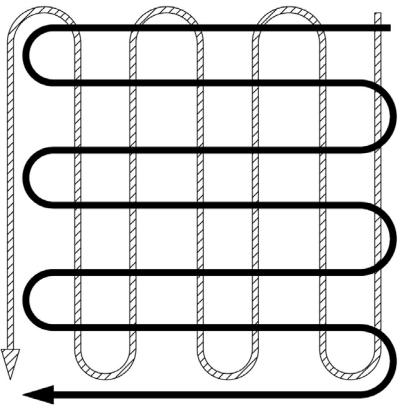

A

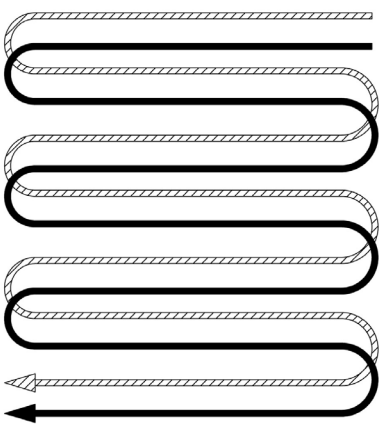

B

6

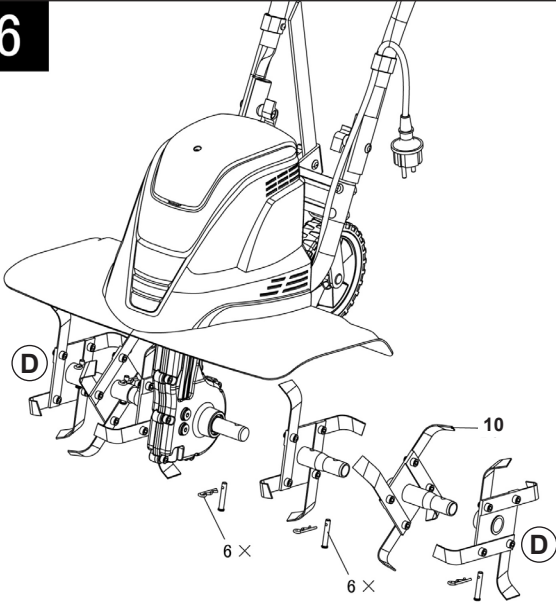

7

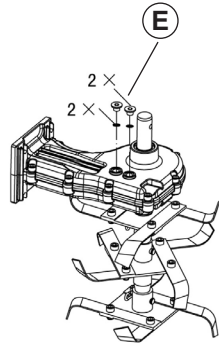

A

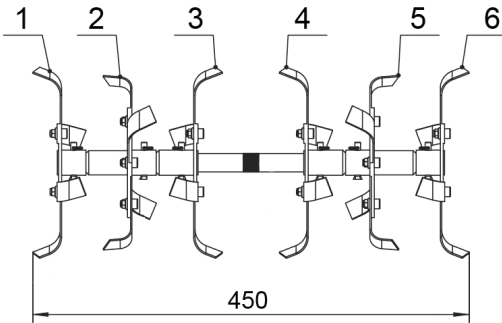

B

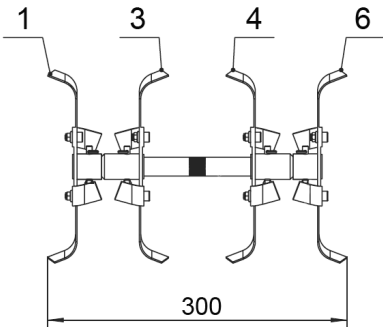

C

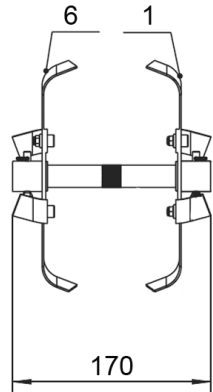



**Abbildung und Erklärung der Piktogramme**  
**Illustration and explanation of pictograms**  
**Représentation et explication des pictogrammes**  
**Illustrazione e spiegazione dei simboli**  
**Imágenes y explicaciones de los pictogramas**  
**Afbeelding en toelichting van de pictogrammen**  
**Vyobrazení a vysvětlivky k pictogramům**  
**Obrazky a vysvetlenie pictogramov**  
**A pictogramok ábrázolása és magyarázata**  
**Prikaz in razlaga slikovnih simbolov**

**Slika i objašnjenje piktograma**  
**Изображение и объяснение на пиктограмите**  
**ÇİZİMLER VE ŞEKİLLERİN İZAHI**  
**Условные обозначения и их объяснение**  
**Illustrasjon og forklaring av symboler**  
**Illustrasjon og forklaring av pictogrammene**  
**Avbildning og forklaring av symboler**  
**Kuvaus ja merkkien selitys**  
**Piktogrammide pildid ja selgitused**



**DE**

- 1 Warnung! Wenn die Maschine läuft, Hände und Füße vom Messer fernhalten.
- 2 Dritte aus dem Gefahrenbereich halten.
- 3 Bei Beschädigung des Kabels sofort Stecker ziehen und auswechseln !
- 4 Gebrauchsanweisung lesen!
- 5 Gehörschutz tragen
- 6 Schutzbrille tragen
- 7 Schutzklasse II
- 8 Wasserschutzgrad IPX4
- 9 Achtung Umweltschutz! Dieses Gerät darf nicht mit dem Hausmüll/Restmüll entsorgt werden. Das Altgerät nur in einer öffentlichen Sammelstelle abgeben.

**FR**

- 1 Attention! Lorsque l'appareil fonctionne, éloigner mains et pieds des lames.
- 2 Tenez les tierces personnes hors de la zone de danger.
- 3 En cas d'endommagement du câble, retirez immédiatement la prise et procédez au remplacement!
- 4 Lisez attentivement le mode d'emploi!
- 5 Porter une protection auditive
- 6 Porter des lunettes de protection
- 7 Classe de protection II
- 8 Degré de protection de l'eau IPX4
- 9 Attention! Protection de l'environnement! Le présent appareil ne peut en aucun cas être éliminé avec les ordures ménagères/déchets. Toujours déposer les appareils usagés dans un centre de collection.

**GB**

- 1 Warning! Keep your hands and feet well clear of the blades
- 2 Keep third parties out of the area of risk
- 3 If the cable is damaged, disconnect from the mains immediately and replace cable!
- 4 Read the instructions for use!
- 5 Wear ear protection
- 6 Wear eye protection
- 7 Protection class: II
- 8 Degree of protection against water IPX4
- 9 Attention: Environmental Protection! This device may not be disposed of with general/household waste. Dispose of only at a designated collection point.

**IT**

- 1 Avvertenza! Non avvicinarsi alla lama se la macchina è in funzione
- 2 Mantenere terzi fuori dall'area a rischio
- 3 In caso di danno al cavo togliere immediatamente il connettore e sostituire il cavo!
- 4 Leggere le istruzioni per l'uso!
- 5 Indossare una protezione per l'udito
- 6 Indossare occhiali di protezione
- 7 Classe di protezione I
- 8 Grado di protezione contro l'acqua IPX4
- 9 Attenzione protezione dell'ambiente! Questo apparecchio non può essere smaltito con la spazzatura domestica/con rifiuti non riciclabili. Consegnare l'apparecchio vecchio esclusivamente in un punto di raccolta pubblico.

## ES

- 1 ¡Advertencia! Herramienta giratoria. Cuando la máquina esté en marcha, mantenga las manos y los pies lejos de la cuchilla.
- 2 Mantener a terceros fuera de la zona de peligro.
- 3 Si se estropea el cable, desenchufar enseguida y cambiarlo.
- 4 Leer las instrucciones de servicio.
- 5 Póngase auriculares de protección
- 6 Póngase gafas de protección
- 7 Clase de protección II
- 8 Grado de protección al agua IPX4
- 9 SÍMBOLO DE ADVERTENCIA. Informa sobre peligros, da advertencias e indica situaciones que requieren especial precaución. Se emplea también conjuntamente con otros símbolos o pictogramas.

## CZ

- 1 Varování! Udržujte dostatečnou vzdálenost rukou a nohou od metel.
- 2 Třetí strany nepouštějte do rizikové oblasti.
- 3 Pokud je kabel poškozený, ihned ho odpojte z přívodu a vyměňte ho!
- 4 Přečtěte si návod k použití!
- 5 Používejte ochranu uší
- 6 Používejte ochranu očí
- 7 Třída ochrany: II
- 8 Stupeň ochrany proti vodě IPX4
- 9 Pozor: Ochrana prostředím! Toto zařízení nelze vyhodit do komunálního odpadu. Zbavte se jej pouze na sběrných místech k tomu určených.

## HU

- 1 Figyelmeztetés! Forgó szerszám. Tartsa távol a kezét és a lábait a késtől, ha működik a gép.
- 2 Harmadik személyeket a veszélyeztetett területtől távol tartjuk.
- 3 A vezeték sérülése esetén azonnal kihúzzuk a csatlakozó dugót, majd kicseréljük!
- 4 Olvassa el a használati utasítást!
- 5 Viseljen hallásvédőt
- 6 Viseljen védőszemüveget
- 7 II. védelmi osztály
- 8 IPX4 vízvédelmi osztály
- 9 Figyelem - Környezetvédelem! A készülék nem ártalmatlanítható a háztartási/általános hulladékokkal együtt. A régi készüléket nyilvános gyűjtőhelyen adjuk le.

## NL

- 1 Voorzichtig! Draaiend werktuig! Apparaat draait na uitschakelen nog even door! Robuust, slipvrij schoeisel dragen, Werkhandschoenen dragen!
- 2 Derden uit de gevarenzone houden!
- 3 Bij beschadiging van de kabel onmiddellijk de stekker uit het stopcontact halen en verwisselen!
- 4 Gebruiksaanwijzing lezen!
- 5 Gehoorbescherming dragen!
- 6 Ogen beschermen dragen!
- 7 Beschermingsklasse II
- 8 Beschermingsgraad tegen water: IPX4
- 9 Opgelet milieubescherming! Dit apparaat mag niet bij het gewone huishoudelijke afval worden aangeboden. Het oude apparaat alleen bij een gemeentelijk of regionaal afvalverzamelstation inleveren.

## SK

- 1 Varovanie! Udržujte dostatočnú vzdialenosť rúk a nôh od čepelí.
- 2 Tretie strany nepúšťajte do rizikovej oblasti.
- 3 Ak je kábel poškodený, ihneď ho odpojte od prívodu a vymeňte ho!
- 4 Prečítajte si návod na použitie!
- 5 Používajte ochranu uší!
- 6 Používajte ochranu očí!
- 7 Trieda ochrany: II
- 8 Stupeň ochrany proti vode IPX4
- 9 Pozor: Ochrana prostredia! Toto zariadenie nie je možné vyhodiť do komunálneho odpadu. Zbavte sa ho iba na zberných miestach na to určených.

## SI

- 1 Opozorilo! Vrteče orodje. Kadar stroj deluje, ne približujte rok in nog nožu.
- 2 Tretje osebe naj se ne nahajajo na nevarnem območju!
- 3 Pri poškodbi kabla takoj izvecite električni vtič in kabel zamenjajte!
- 4 Opozorilo! Preberite navodilo za uporabo!
- 5 Nosite zaščitno za ušesa
- 6 Nosite zaščitna očala
- 7 Razred varnosti: II
- 8 Stopnja zaščite pred vodo: IPX4
- 9 Pozor, varstvo okolja! Te naprave se ne sme zavreči skupaj s hišnimi/ostalimi odpadki. Odsluženo napravo oddajte le na javnem zbirnem mestu.

## HR

- 1 Upozorenje! Rotirajući alat. Dok stroj radi, ruke i noge držite podalje od oštrica.
- 2 Druge osobe udaljite iz područja rada.
- 3 Ako je kabel oštećen, utikač odmah izvadite iz utičnice i zamijenite ga!
- 4 Upozorenje! Obvezatno pročitajte uputu za uporabu!
- 5 Nosite zaštitu za sluh
- 6 Nosite zaštitne naočale
- 7 Razred zaštite II
- 8 Stupanj zaštite od vode IPX4
- 9 Pozor Zaštita okoliša! Ovaj uređaj se ne smije zbrinuti sa kućnim otpadom / preostalim otpadom. Stari uređaj se treba predati javnom mjestu za sakupljanje otpada.

## TR

- 1 Makine çalışırken el ve ayaklarınızı dönen pervaneden uzakta tutunuz.
- 2 Üçüncü şahısları tehlike bölgesinden uzak tutunuz
- 3 Bağlantı kablosunun hasar görmesi halinde derhal fişi çekiniz.
- 4 Kullanma kılavuzunu okuyunuz!
- 5 Kulak koruyucusu kullanın
- 6 Göz koruyucusu kullanın
- 7 Koruma sınıfı II
- 8 Koruma türü IPX4
- 9 Dikkat çevre koruması! Bu cihazın ev çöpü/artık çöp ile imha edilmesi uygun değildir. Eski cihaz sadece resmi bir atık biriktirme yerine verilebilir.

## DK

- 1 Advarsel! Roterende værktøj. Når maskinen kører, skal hænder og fødder holdes væk fra kniven.
- 2 Hold andre personer uden for farezonen.
- 3 Ved beskadigelse af kablet skal stikket omgående trækkes ud og kablet skiftes!
- 4 Advarsel! Læs brugsanvisningen!
- 5 Brug høreværn
- 6 Brug beskyttelsesbriller
- 7 Beskyttelsesklasse II
- 8 Vandbeskyttelsesgrad IPX4
- 9 NB! Miljøbeskyttelse! Dette apparat må ikke bortskaffes sammen med husholdningsaffald/kommunal modtagestation.

## BG

- 1 Предупреждение! Въртящ се инструмент. Докато машината работи, дръжте ръцете и краката си далеч от ножа.
- 2 Трети лица трябва да се държат на разстояние от опасната зона
- 3 При повреда на кабела, изключете незабавно от контакта и сменете кабела.
- 4 Прочетете ръководството за експлоатация.
- 5 Носете защита за слуха
- 6 Носете предпазни очила
- 7 Клас на защита II
- 8 Степен на защита от вода IPX4
- 9 Внимание! Защита на околната среда! Уредът не трябва да се изхвърля с отпадъците от домакинството. Трябва да се занесе на специално определените за това места.

## RU

- 1 Осторожно! Острые рабочие инструменты - не порежьте себе пальцы рук и ног.
- 2 Не допускайте в опасную зону посторонних!
- 3 При повреждении кабеля немедленно вытягивайте и заменяйте штепсельную вилку!
- 4 Читайте руководство по эксплуатации!
- 5 Используйте средство защиты органов слуха
- 6 Используйте средство защиты органов зрения
- 7 Класс защиты II
- 8 Степень защиты от воды IPX4
- 9 Внимание - защита окружающей среды! Этот прибор не разрешается утилизировать вместе с бытовыми/производственными отходами. Старый прибор сдавать только на общественном сборном пункте.

## NO

- 1 Advarsel! Roterende verktøy. Når maskinen er i gang må hender og føtter holdes unna kniven.
- 2 Hold andre personer borte fra faresonen.
- 3 Ved skader på kablen må du straks trekke ut støpslet og skifte ut kablen!
- 4 Les bruksanvisningen!
- 5 Bruk hørselvern
- 6 Bruk vernebriller
- 7 Verneklasse II
- 8 Vannbeskyttelsesgrad IPX4
- 9 OBS miljøvern ! Denne maskinen skal ikke kastes i husholdningsavfallet/restavfallet. Den gamle maskinen skal bare leveres inn til et offentlig deponi.

## SE

- 1 Varning! Roterande verktyg. Håll undan händer och fötter från kniven då maskinen är igång.
- 2 Håll obehöriga borta från riskområdet
- 3 Om kabeln är skadad, dra omedelbart ur stickproppen och byt ut kabeln!
- 4 Varning! Läs bruksanvisningen!
- 5 Använd hörselskydd
- 6 Använd skyddsglasögon
- 7 Skyddsklass II
- 8 Vattenskyddsklass IPX4
- 9 Observera miljöskydd! Denna apparat får inte slängas i hushållsopor/restsopor. Den kasserade apparaten får endast lämnas till en allmän återvinningsstation.

## EE

- 1 Lugege kasutusjuhendit!
- 2 Kandke kaitseprille ja kõrvaklappe!
- 3 Hoiatus! Hoidke oma käed ja jalad teradest eemal.
- 4 Seadmega töötades jälgige, et ohualal ei viibiks teisi isikuid.
- 5 Ärge jätke elektriseadet vihma kätte.
- 6 Toitejuhtme kahjustumise korral eemaldage seade viivitamatult vooluvõrgust ja vahetage juhe välja!
- 7 Enne paranduste teostamist ühendage seadet vooluvõrgust lahti!
- 8 Tähelepanu: järgige keskkonnakaitse eeskirju! Seda seadet ei ole lubatud hävitada koos üldiste majapidamisjäätmetega. Viige kasutuskõlbmatu seade sell-eks ettenähtud kogumispunkti.

## FI

- 1 Varoitus! Pyörivä työkalu. Kun kone on käynnissä, pidä kädet ja jalat kaukana teristä.
- 2 Pidä muut henkilöt loitolla vaara-alueelta!
- 3 Jos kaapeli on vaurioitunut, vedä pistoke heti pistorasias-asta ja vaihda kaapeli!
- 4 Varoitus! Lue käyttöohje!
- 5 Käytä kuulosuojaimia
- 6 Käytä suojalaseja
- 7 Suojaluokka II
- 8 Suojaus roiskevedeltä IPX4
- 9 Huomioitava ympäristönsuojelu ! Tätä laitetta ei saa heittää tavalliseen jättesankoon / kuivajättesäiliöön. Käytöstä poistettu laite on toimitettava sille tarkoitettuun keräyspisteeseen.

## INHALTSVERZEICHNIS

	Seite
Bezeichnung der Teile	1 - 3
Abbildungen	4 - 6
Abbildung und Erklärung der Piktogramme	7 - 9
Technische Angaben	DE-1
Bestimmungsgemäßer Gebrauch	DE-2
Allgemeine Sicherheitshinweise	DE-2
Sicherheitshinweise für Motorhacken	DE-2
Bevor Sie beginnen	DE-3
Zusammenbau	DE-3
Betrieb der Bodenhacke	DE-3
Transport	DE-4
Wartung und Lagerung	DE-4
Reparaturdienst	DE-5
Ersatzteile	DE-5
Entsorgung und Umweltschutz	DE-5
Garantiebedingungen	DE-5
Störungsbeseitigung	DE-6
Konformitätserklärung	
Service	

## Elektro-Bodenhacke

### Technische Daten

Modell	GEMI 1500	
Nennspannung	V~	230
Nennfrequenz	Hz	50
Nennleistung	W	1500
Leerlaufdrehzahl $n_0$	$\text{min}^{-1}$	350
Arbeitsbreite	mm	170/300/450
Maximale Arbeitstiefe	mm	230
Gewicht	kg	13,8
Schalldruckpegel $L_{pA}$ (gemäß EN 709+A4)	dB (A)	80,5 [K=2,5 dB(A)]
Vibration (gemäß EN 709+A4)	$\text{m/s}^2$	1,659 [K=1,5 $\text{m/s}^2$ ]

Schutzklasse II; Schutzart IPX4

Technische und optische Veränderungen können im Zuge der Weiterentwicklung ohne Vorankündigung vorgenommen werden. Alle Angaben dieser Gebrauchsanweisung sind deshalb ohne Gewähr. Rechtsansprüche, die aufgrund der Gebrauchsanweisung gestellt werden, können daher nicht geltend gemacht werden.



**Bitte beachten Sie: Dieses Gerät darf in Wohngebieten nach der deutschen Maschinenlärmschutzverordnung vom September 2002 an Sonn- und Feiertagen sowie an Werktagen von 20:00 Uhr bis 7:00 Uhr nicht in Betrieb genommen werden.**

**Achtung Lärmschutz! Achten Sie bei Inbetriebnahme auf die regionalen Vorschriften.**

## Bestimmungsgemäßer Gebrauch



**Dieses Gerät ist ausschließlich für den Einsatz als elektrische Bodenhacke in Privat- und Hobbygärten gedacht.**

Es ist nicht für den Einsatz auf öffentlichen Flächen, in Parks, Sportanlagen sowie in der Land- und Forstwirtschaft ausgelegt.

Der Gebrauch des Gerätes für einen anderen Zweck gilt als unsachgemäß und nicht zulässig. Der Hersteller haftet nicht für Schäden oder Verletzungen, die bei unsachgemäßem oder nicht zulässigem Gebrauch entstehen. Der Anwender haftet für alle damit verbundenen Risiken.

## Allgemeine Sicherheitshinweise



**Warnung! Lesen Sie alle Sicherheitshinweise und Anweisungen.** Versäumnisse bei der Einhaltung der Sicherheitshinweise und Anweisungen können elektrischen Schlag, Brand- und/oder schwere Verletzungen verursachen.

**Bewahren Sie alle Sicherheitshinweise und Anweisungen für die Zukunft auf.**

## Sicherheitshinweise für Bodenhacken

### Vor Inbetriebnahme

- Das Gerät muss vor dem Gebrauch korrekt zusammengebaut werden.
- Das Gerät muss vor dem Gebrauch sorgfältig überprüft werden. Arbeiten Sie ausschließlich mit Geräten, die in einwandfreiem Zustand sind. Sollten Sie einen Defekt an dem Gerät bemerken, der möglicherweise eine Gefahr für den Bediener darstellen kann, betreiben Sie das Gerät erst nachdem der Defekt beseitigt wurde.
- Tauschen Sie abgenutzte oder beschädigte Teile aus Sicherheitsgründen aus. Verwenden Sie ausschließlich Originalteile. Teile, die nicht vom Hersteller des Geräts stammen, können schlecht sitzen und zu Verletzungen führen.
- Vor dem Betrieb müssen alle Fremdkörper von der Arbeitsfläche entfernt werden, achten Sie auch während des Betriebs auf Fremdkörper.
- Arbeiten Sie nur bei Tageslicht oder ausreichend hellem künstlichem Licht.
- Tragen Sie einen Augenschutz und eine Gesichtsmaske bei staubigen Verhältnissen.
- Tragen Sie angemessene Kleidung. Beachten Sie beim Gebrauch des Geräts folgende Hinweise in Bezug auf die Arbeitskleidung:
  - Der Gebrauch von Schutzhandschuhen und stabilem Schuhwerk wird empfohlen.
  - Tragen Sie langes Haar unter einer geeigneten Kopfbedeckung oder ähnlichem.
  - Tragen Sie keine weiten Kleidungsstücke oder Schmuck, die sich in den rotierenden Zinken verfangen können.

### Ordnungsgemäßer Gebrauch



**Der Anwender ist beim Arbeiten mit dem Gerät verantwortlich für Dritte.**

- Personen, die nicht mit der Gebrauchsanleitung vertraut sind, Kinder, Jugendliche, die noch nicht das Mindestalter für den Gebrauch dieses Geräts erreicht haben, und Personen, die unter dem Einfluss von Alkohol, Drogen oder Medikamenten stehen, dürfen das Gerät nicht verwenden.
- Verwenden Sie das Gerät ausschließlich für den vorgesehenen Zweck.
- Halten Sie Kinder und Haustiere fern. Zuschauer sollten während des Gebrauchs auf sicherer Entfernung vom Gerät gehalten werden.
- Stellen Sie sicher, dass alle Schutzvorrichtungen angebracht und in guten Zustand sind.
- Betreiben Sie das Gerät nicht in der Nähe von unterirdisch verlegten Stromkabeln, Telefonkabeln, Rohren oder Schläuchen.
- Überzeugen Sie sich vor dem Einstecken des Steckers in die Netzsteckdose davon, dass die Leistungswerte des Stromnetzes mit den Angaben auf dem Typenschild des Geräts übereinstimmen.
- Der Gebrauch des Geräts ist nur erlaubt, wenn der vom Führungsholm vorgegebene Sicherheitsabstand eingehalten wird.
- Betreiben Sie das Gerät nicht an Gefällen, die für einen sicheren Betrieb zu steil sind. Verlangsamen Sie die Arbeitsgeschwindigkeit im Gefälle und achten Sie auf einen sicheren Stand.
- Stellen Sie vor dem Starten des Geräts sicher, dass die Zinken keine Fremdkörper berühren und sich völlig frei bewegen können.
- Umfassen Sie den Führungsholm fest mit beiden Händen. Betreiben Sie das Gerät niemals mit einer Hand.
- Seien Sie sich darüber im Klaren, dass das Gerät unerwartet nach oben oder nach vorne schnellen kann, falls die Zinken auf extrem harte, verdichtete oder gefrorene Erde treffen sollten oder auf im Erdreich befindliche Hindernisse wie etwa große Steine, Wurzeln oder Stümpfe.
- Halten Sie die Hände, Füße sowie sonstige Körperteile oder Kleidung fern von den sich drehenden Zinken.  
**Achtung! Verletzungsgefahr!**
- Führen Sie das Gerät nur mit Schrittgeschwindigkeit. Übernehmen Sie sich nicht. Achten Sie stets auf einen sicheren Stand.
- Achten Sie während des Betriebs auf das Verlängerungskabel. Stolpern Sie nicht über das Kabel. Halten Sie das Kabel stets fern von den Zinken.
- Trifft das Gerät auf einen Fremdkörper, untersuchen Sie es auf Zeichen von Beschädigung und führen Sie gegebenenfalls erforderliche Reparaturen durch, bevor Sie weiterarbeiten.
- Falls das Gerät anfangen sollte, ungewöhnlich stark zu vibrieren, stellen Sie sofort den Motor ab und stellen Sie die Ursache fest. Vibrationen sind in der Regel ein Hinweis auf Probleme.
- Fassen Sie das Gerät zum Transportieren am Führungsholm (Tragegriff) und heben Sie es an.
- Schalten Sie das Gerät stets aus, ziehen Sie den Netzstecker und warten Sie, bis das Gerät vollständig stillsteht, bevor Sie Wartungs- oder Reinigungsarbeiten ausführen. **Vorsicht! Die Zinken stehen nach dem Ausschalten nicht sofort still.**

- Lassen Sie beim Reinigen oder bei Wartungsarbeiten am Gerät Vorsicht walten. **GEFAHR! Achten Sie auf Ihre Finger! Tragen Sie Handschuhe!**
- Es ist verboten, elektrische oder mechanische Sicherheitsvorrichtungen zu verändern oder zu modifizieren.
- Dieses Gerät ist nicht dafür bestimmt, durch Personen (einschließlich Kinder) mit eingeschränkten physischen, sensorischen oder geistigen Fähigkeiten oder mangels Erfahrung und/oder mangels Wissen benutzt zu werden, es sei denn, sie werden durch eine für ihre Sicherheit zuständige Person beaufsichtigt oder erhalten von ihr Anweisungen, wie das Gerät zu benutzen ist.
- Kinder sollten beaufsichtigt werden, um sicherzustellen, dass sie nicht mit dem Gerät spielen.

### Elektrische Sicherheit

- Die Netzspannung muss mit der auf dem Typenschild des Geräts übereinstimmen (230 V~, 50 Hz). Verwenden Sie keine anderen Stromquellen.
- Für die Netzleitung wird die Verwendung eines Schutzschalters mit einem Nennauslösestrom im Bereich von 10 bis 30 mA empfohlen. Wenden Sie sich an einen qualifizierten Elektriker.
- Führen Sie nie das laufende Gerät über das Verlängerungskabel, an dem es angeschlossen ist, da das Kabel sonst durchtrennt werden könnte. Achten Sie stets darauf, wo sich das Kabel befindet.
- Verwenden Sie den speziellen Kabelhalter (Zugentlastung) zum Anschließen des Verlängerungskabels.
- Verwenden Sie das Gerät niemals im Regen. Versuchen Sie zu vermeiden, dass das Gerät nass wird oder Feuchtigkeit ausgesetzt ist. Lassen Sie es nicht über Nacht im Freien.
- Die Netzleitung sollte regelmäßig und vor jedem Gebrauch überprüft werden; stellen Sie sicher, dass das Kabel nicht beschädigt oder verschlissen ist. Verwenden Sie das Gerät nicht, wenn das Kabel nicht in ordnungsgemäßen Zustand ist; bringen Sie es stattdessen zu einer autorisierten Werkstatt.
- Verwenden Sie nur Verlängerungskabel, die für die Arbeit im Freien geeignet sind. Halten Sie das Verlängerungskabel fern vom Fräsbereich, von feuchten, nassen oder öligen Oberflächen, scharfen Kanten sowie von Hitze und Kraftstoffen.
- Verwenden Sie nur Verlängerungsleitungen, die für den Außengebrauch zugelassen sind und die nicht leichter sind als Gummischlauchleitungen H07 RN-F nach DIN/VDE 0282 mit mindestens 1,5 mm<sup>2</sup>. Sie müssen spritzwassergeschützt sein.

### Bevor Sie beginnen

#### Doppelte Isolierung

Die **Bodenhacke** besitzt eine doppelte Isolierung. Das bedeutet, dass sämtliche externen Metallteile von der Stromversorgung isoliert sind.

Dies wird dadurch erreicht, dass eine Isolationsschicht zwischen den elektrischen und mechanischen Teilen eingelegt wird. Die doppelte Isolierung garantiert Ihnen größtmögliche Sicherheit.

### Überlastschutz

Wird das Gerät durch einen Fremdkörper blockiert oder der Motor überlastet, wird der Motor durch eine Schutzvorrichtung automatisch abgeschaltet.

- Lassen Sie den Einschalthebel los. Ziehen Sie den Netzstecker!
- Entfernen Sie die Blockade und lassen Sie den Motor abkühlen. Ersetzen Sie, falls notwendig, beschädigte Zinken.

### Zusammenbau (Abb. 2)

#### Mittlere Führungsholme (Abb. 2a)

Setzen Sie den mittleren Führungsholm (5) an den unteren Führungsholme (7) an und befestigen Sie ihn mit den mitgelieferten Schrauben (M6 x 45) und Muttern.

#### Oberer Führungsholm (Abb. 2a)

Verbinden Sie den oberen Führungsholm (1) und den Mittleren (5) mit den mitgelieferten Schrauben (M6 x 45) und Flügelmuttern.

#### Schaltermontage (Abb. 1) (falls erforderlich!)

Befestigen Sie den Seilzug am Schalterbügel (2).

Montieren Sie den 2-Hand-Sicherheitschalter am oberen Führungsholm (1).

Befestigen Sie das Kabel mit Hilfe der Kabelklemmen und Schrauben 4,2x13 am Holm (Abb. 2b).

#### Montage des Hacksporns mit Rad (Abb. 2c)

Setzen Sie den Hacksporn (8) mit dem Rad nach unten in den Haltewinkel ein und befestigen ihn mit der Schraube (M6 x 35) und Flügelmutter.

### Betrieb der Bodenhacke

#### Arbeitsbreite einstellen (Abb. 6)

Die Arbeitsbreite der Bodenhacke lässt sich variieren. Das Gerät kann mit jeweils einem, zwei oder drei Zinkensätzen auf jeder Seite betrieben werden (siehe: „Aus- und Einbau der Zinken“). **Der Zinkensatz (D) mit der einseitigen Welle muss dabei immer außen montiert werden!**

**Hinweis:** Zum Transport wird der Hacksporn (8) so montiert, dass das Rad unten ist. Zum Arbeiten wird der Hacksporn umgekehrt montiert, so dass das Rad oben ist (Abb. 2c).

- Fahren Sie das Gerät zum Arbeitsbereich, bevor Sie den Motor starten.

#### Einstellung des Hacksporns (Abb. 2c)

Die Einstellung des Hacksporn (8) bestimmt die Arbeitstiefe (3 Positionen). Je weiter der Hacksporn nach unten justiert wird, desto tiefer wird sich das Gerät in die Erde hineinarbeiten. Die richtige Hacktiefe ist entscheidend für ein optimales Ergebnis, wobei die Einstellung je nach Erdbeschaffenheit variieren kann.

#### Netzanschluss (Abb. 3)

Stecken Sie das Anschlusskabel in den Netzstecker des

Geräts und sichern Sie es mit der Zugentlastung (4), wie in Abb. 3 gezeigt.

#### Einschalten (Abb. 4)

- Drücken Sie mit dem Daumen den Sperrknopf (I) an der linken Seite des Handgriffs und danach den Betriebsschalter (II).
- Der Sperrknopf (I) dient nur zur Einschaltentriegelung und braucht nach dem Einschalten nicht weiter gedrückt zu werden.
- Zum Ausschalten lassen Sie den Schalter (II) los.

**Achtung:** Bei diesem Vorgang wird der Motor mechanisch gebremst.

#### Tipps

Verwenden Sie die **Bodenhacke** zum Aufbrechen von Rasendecken, Vorbereiten von Saatbeeten sowie zum kultivieren von Gärten und Blumenbeeten. Die **Bodenhacke** kann außerdem zum Graben kleiner Löcher für das Einpflanzen von Setzlingen oder Topfpflanzen verwendet werden.

- Halten Sie das Gerät beim Einschalten gut fest.
- Die Zinken ziehen das Gerät beim Arbeiten nach vorne; üben Sie Druck auf den Führungsholm aus, und senken Sie die Zinken langsam ab.
- Gräbt die **Bodenhacke** so tief, dass sie sich nicht mehr von der Stelle bewegt, bewegen Sie das Gerät leicht von einer Seite auf die andere, damit sie sich wieder vorwärts bewegt.
- Zur Vorbereitung von Saatbeeten empfehlen wir die Anwendung eines der Fräsmuster aus Abb. 5.
- Fräsmuster A – Führen Sie zwei Fräsgänge über die zu bearbeitende Fläche durch, den zweiten Gang im rechten Winkel zum ersten.
- Fräsmuster B – Führen Sie zwei Fräsgänge über die zu bearbeitende Fläche durch, wobei der zweite Gang den ersten überlappen soll.
- Achten Sie besonders beim Rückwärtsgehen und Ziehen der **Bodenhacke** darauf, dass Sie nicht stolpern.
- Lassen Sie die Zinken stets mit der höchsten Drehzahl laufen; achten Sie beim Arbeiten darauf, dass Sie das Gerät nicht überlasten.
- Führen Sie die **Bodenhacke** niemals über das Verlängerungskabel; stellen Sie sicher, dass sich das Kabel stets in einer sicheren Lage hinter Ihnen befindet.
- Nehmen Sie beim Arbeiten im Gefälle stets eine Position diagonal zum Gefälle ein und achten Sie auf einen festen, sicheren Stand. Arbeiten Sie nicht in extrem steilen Gefällen.

#### Transport



**Vorsicht! Vor dem Transportieren des Geräts Motor ausschalten.**

Die Zinken und das Gerät an sich können beschädigt werden, wenn Sie das Gerät mit ausgeschaltetem Motor z.B. über einem harten Untergrund bewegen. Achten Sie darauf, dass die Zinken nicht den Boden berühren. Benutzen Sie zum Transport der Hacke das Transportrad. Dazu bitte den Hacksporn so montieren, wie auf Abb. 2c gezeigt.

#### Wartung und Lagerung



**Trennen Sie das Gerät vor dem Ausführen von Wartungsarbeiten von der Stromversorgung – ziehen Sie hierzu den Gerätestecker aus dem Verlängerungskabel.**

#### Zinken von Fremdkörpern befreien

Während des Betriebs können sich Steine oder Wurzeln in den Zinken verfangen, ebenso kann sich hohes Gras oder Unkraut um die Zinkenwelle wickeln.

Lassen Sie zum Reinigen der Zinken den Einschalthebel los. Ziehen Sie den Netzstecker der **Bodenhacke** und entfernen Sie sämtliche Fremdkörper von den Zinken und der Zinkenwelle.

Um Gras und Unkraut einfacher von der Zinkenwelle zu entfernen, können Sie einen oder mehrere Zinken von der Zinkenwelle entfernen. Siehe hierzu den Abschnitt „Zinken Aus- und Einbauen“ im Handbuch.

#### Vor jedem Gebrauch des Geräts

- Prüfen Sie das Anschlusskabel auf Zeichen von Beschädigung und Alterung (Verschleiß). Tauschen Sie das Kabel aus, falls es Risse hat, gebrochen oder in anderer Weise beschädigt ist.
- Prüfen Sie den Zustand der Hackmesser und überzeugen Sie sich davon, dass alle Schraubverbindungen fest angezogen sind.
- Falls die Zinken stumpf sind, bringen Sie das Gerät gegebenenfalls zur Reparatur in eine Fachwerkstatt.

#### Einmal pro Saison

- **Ölen** Sie die Zinken und die Welle.
- Lassen Sie das Gerät am Ende der Saison in einer Fachwerkstatt überprüfen und warten.

#### Reinigung



**Vorsicht! Reinigen Sie das Gerät nach jedem Gebrauch. Wird das Gerät nicht ordnungsgemäß sauber gehalten, kann dies zu Schäden am Gerät oder zu Fehlfunktionen führen.**



**Warnung! Bei Arbeiten an den Zinken besteht Verletzungsgefahr. Tragen Sie Schutzhandschuhe.**

Reinigen Sie das Gerät nach Möglichkeit direkt am Anschluss an Ihre Arbeit mit dem Gerät.

- Reinigen Sie die Unterseite des Gehäuses rund um die Zinken sowie den Schmutzfänger und die Schutzabdeckung mit einer Bürste und einem mit einer milden Seifenlauge angefeuchteten Tuch. **Das Gerät niemals mit Wasser abspritzen!**
- Verwenden Sie zum Entfernen von Erde und Schmutz von den Zinken und dem Getriebe einen grobe Bürste oder ein feuchtes Tuch.
- Reinigen Sie die **Luftöffnungen**, entfernen Sie Gras- oder Schmutzreste.
- Wischen Sie die Zinken und die Welle nach dem Reinigen trocken und tragen Sie eine dünne Schicht Öl auf.

#### Aus- und Einbau der Zinken (Abb. 6)

Abgenutzte Zinken führen zu einem schlechten Arbeits-



ergebnis und begünstigen eine Überlastung des Motors. Prüfen Sie den Zustand der Zinken vor jedem Gebrauch. Schärfen oder ersetzen Sie die Zinken gegebenenfalls durch neue. Es wird empfohlen, diese Arbeiten von einem Fachmann durchführen zu lassen.



**Vorsicht! Ziehen Sie den Netzstecker und tragen Sie Schutzhandschuhe.**

#### Entfernen aller Zinken von der Welle (Abb. 6)

- Entfernen Sie den jeweiligen Federsplint und Steckbolzen und ersetzen den Zinkensatz von der Welle.
- Der Einbau der Zinkensätze erfolgt in umgekehrter Reihenfolge.



**Achtung: der Zinkensatz (D) mit der einseitigen Welle muss immer Außen montiert werden!**

#### Wartung des Getriebes (Abb. 7)

- Das Getriebefett sollte ca. alle 15 Betriebsstunden bzw. ein mal jährlich überprüft bzw. ergänzt werden.
- Die Einfüllschraube (E) für das Getriebefett befindet sich auf der linken Seite des Getriebegehäuses.
- **Hinweis:** Da sich das Getriebe beim Arbeiten erwärmt, kann sich das Getriebefett zu Öl verflüssigen.
- Legen Sie die **Motorhacke** auf die rechte Seite und reinigen Sie das Getriebe, um zu verhindern, dass Schmutz in das Getriebe gelangt, wenn Sie die Ablassschraube entfernen.
- Nehmen Sie, falls erforderlich, die Zinken ab.
- Verwenden Sie zum Lösen der Schraube einen Innensechskantschlüssel. Füllen Sie soviel Getriebefett direkt aus der Tube oder mit einer Einfüllpresse ein, bis es aus der Öffnung austritt. Verwenden Sie handelsübliches Getriebefett der Sorte Mobil EPO oder ein gleichartiges.
- Schrauben Sie die Einfüllschraube wieder ein.

#### Lagerung

Das Gerät sollte in einem trockenen und sauberen Raum außerhalb der Reichweite von Kindern gelagert werden.

Während längerer Lagerung – wie z.B. über Winter – ist darauf zu achten, dass das Gerät gegen Rost und vor Frost geschützt ist.

Am Ende der Saison oder falls das Gerät für mehr als einen Monat nicht verwendet wird:

- Reinigen Sie das Gerät.
- Reiben Sie alle Metalloberflächen mit einem ölgetränkten Tuch ab, um sie vor Rost zu schützen (harzfreies Öl verwenden), oder tragen Sie eine dünne Schicht Sprühöl auf.
- Klappen Sie den Führungsholm herunter und lagern Sie das Gerät an einem geeigneten Ort.

#### Reparaturdienst

Reparaturen an Elektrowerkzeugen dürfen nur durch eine Elektro-Fachkraft ausgeführt werden.

Bitte beschreiben Sie bei der Einsendung zur Reparatur den von Ihnen festgestellten Fehler.



**Achtung! Elektrische Reparaturarbeiten dürfen nur von einem Elektrofachmann bzw. Kundendienstwerkstatt durchgeführt werden!**

#### Ersatzteile

Falls Sie Zubehör oder Ersatzteile benötigen, wenden Sie sich bitte an unseren Service.

Verwenden Sie für die Arbeit mit diesem Gerät keinerlei Zusatzteile außer denjenigen, die von unserem Unternehmen empfohlen werden. Andernfalls können der Bediener oder in der Nähe befindliche Unbeteiligte ernsthafte Verletzungen erleiden, oder das Gerät kann beschädigt werden.

Zinkensatz 1.....	70300899
Zinkensatz 2.....	70300898
Zinkensatz 3.....	70300897
Zinkensatz 4.....	70300894
Zinkensatz 5.....	70300893
Zinkensatz 6.....	70300892
Fixierstift.....	70300895
Federsplint.....	70300896

#### Entsorgung und Umweltschutz

Wenn Ihr Gerät eines Tages unbrauchbar wird oder Sie es nicht mehr benötigen, geben Sie das Gerät bitte auf keinen Fall in den Hausmüll, sondern entsorgen Sie es umweltgerecht. Geben Sie das Gerät bitte in einer Verwertungsstelle ab. Kunststoff- und Metallteile können hier getrennt und der Wiederverwertung zugeführt werden. Auskunft hierzu erhalten Sie auch in Ihrer Gemeinde- oder Stadtverwaltung.

#### Garantiebedingungen

Für dieses Elektrowerkzeug leisten wir unabhängig von den Verpflichtungen des Händlers aus dem Kaufvertrag gegenüber dem Endabnehmer wie folgt Garantie:

Die Garantiezeit beträgt 24 Monate und beginnt mit der Übergabe die durch Originalkaufbeleg nachzuweisen ist. Bei kommerziellem Einsatz sowie Verleih reduziert sich die Garantiezeit auf 12 Monate. Ausgenommen von der Garantie sind Verschleißteile und Schäden die durch Verwendung falscher Zubehörteile, Reparaturen mit Nichtoriginalteilen, Gewaltanwendungen, Schlag und Bruch sowie mutwillige Motorüberlastung entstanden sind. Garantieaustausch erstreckt sich nur auf defekte Teile, nicht auf komplette Geräte. Garantiereparaturen dürfen nur von autorisierten Werkstätten oder vom Werkskundendienst durchgeführt werden. Bei Fremdeingriff erlischt die Garantie.

Porto, Versand- und Nachfolgekosten gehen zu Lasten des Käufers.

## Störungsbeseitigung

Störung	Mögliche Ursachen	Beseitigung
Der Motor lässt sich nicht starten.	Kein Strom	Netzanschluss überprüfen.
	Kabel defekt	Kabel überprüfen, Stecker ziehen und wieder einstecken, gegebenenfalls austauschen oder von einem Fachmann reparieren lassen
	Sicherheitsschalter/Stecker-Kombination defekt	<b>Reparatur durch eine Fachwerkstatt vornehmen lassen.</b>
	Überhitzungsschutz aktiviert	<ol style="list-style-type: none"> <li>1. Arbeitstiefe zu groß, <b>mit geringerer Arbeitstiefe arbeiten</b></li> <li>2. Zinken blockiert, Blockage entfernen.</li> <li>3. Erde ist zu hart, Arbeitstiefe entsprechend anpassen und Boden durch wiederholtes Vor- und Zurückfahren bearbeiten.</li> </ol> <p>Motor für etwa 15 Minuten abkühlen lassen bevor Sie die Arbeit wieder aufnehmen.</p>
Ungewöhnliche Geräusche	Zinken blockiert	Gerät ausschalten, warten bis das Gerät vollständig zum Stillstand kommt. Die Ursache der Blockade beseitigen.
	Schmiermittel läuft aus	<b>Reparatur durch eine Fachwerkstatt vornehmen lassen.</b>
	Schrauben, Muttern oder sonstige Befestigungselemente sind lose	Sämtliche Elemente festziehen; falls die Geräusche anhalten mit einer Fachwerkstatt in Verbindung setzen.
Ungewöhnlich starke Vibrationen	Zinken sind beschädigt oder verschlissen	Austauschen oder von einer Fachwerkstatt überprüfen lassen.
	Zu große Arbeitstiefe	Arbeitstiefe verringern.
Schlechte Fräsleistung	Zu geringe Arbeitstiefe	Arbeitstiefe vergrößern.
	Verschlossene/stumpfe Zinken	Austauschen oder von einer Fachwerkstatt überprüfen lassen.

<b>CONTENT</b>	<b>Page</b>
Names of the parts	1 - 3
Illustrations	4 - 6
Pictogram illustration and explanation	7 - 9
Technical specifications	GB-1
Intended use	GB-2
General safety information	GB-2
Safety instructions for Electric-Tiller	GB-2
Before starting up	GB-3
Assembly	GB-3
Operating the electric tiller	GB-3
Transport	GB-4
Maintenance and storage	GB-4
Repair Service	GB-5
Spare parts	GB-5
Waste disposal and environmental protection	GB-5
Warranty	GB-5
Troubleshooting	GB-6
Declaration of Conformity	
Service	

## Electric-Tiller

### Technical specifications

<b>Model</b>	<b>GEM 1500</b>	
Rated Voltage	V~	230
Nominal Frequency	Hz	50
Nominal Consumption	W	1500
Idle speed $n_0$	min <sup>-1</sup>	350
Working width	mm	170/300/450
Working depth max.	mm	230
Weight	kg	13,8
Sound Pressure Level $L_{pA}$ (according to EN 709+A4)	dB (A)	80,5 [K=2,5 dB(A)]
Vibration Level (according to EN 709+A4)	m/s <sup>2</sup>	1,659 [K=1,5 m/s <sup>2</sup> ]

Protection class: II; Protection system IPX4

Technical and visual changes can be made during the course of the further development and without prior notice. All information given in these instructions for use are therefore given without guarantee. Legal claims, which are based on the instructions for use can therefore not be made.



**Attention: Noise protection ! Please observe the local regulations when operating your device.**

## Intended use

### This tool is only intended as an electric tiller for use in domestic and hobby gardens.

It is not designed for use in public areas, parks, sports facilities, or in agriculture and forestry. Using the tool for any other purpose is considered improper and therefore not approved. The manufacturer is not liable for any damage or injury resulting from such improper or not approved use. The user is fully liable for any risks associated with such use.

## General safety information

### **WARNING: Read all safety warnings and all instructions.** Failure to follow the warnings and instructions may result in electric shock, fire and/or serious injury.

**Save all warnings and instructions for future reference.**

## Safety instructions Electric-Tiller

### Before operation

- The tool must be assembled correctly before use.
- The tool should be checked carefully before use. You should only work with a tool that is in good condition. If you notice any defect on the tool that may cause a hazard to the operator, do not operate the tool until such defects have been rectified.
- Replace worn or damaged parts for reasons of safety. Use only original spare parts. Parts not produced by the original manufacturer may have a poor fit and possibly cause injury.
- Before use, all foreign bodies must be removed from the working area, also pay attention to foreign bodies during operation.
- Only work in daylight or sufficiently good artificial light.
- Wear eye protection and face or dust mask if operating in dusty conditions.
- Dress properly. When operating the tool, pay attention to the following notes concerning your working clothes:
  - The use of protective gloves and rugged footwear is recommended.
  - Wear a proper hat or other headgear to contain long hair.
  - Avoid wearing loose clothing or jewellery that might get caught in the rotating tines.

### Proper use

### The user is responsible for third parties while working with the tool.

- People not acquainted with the operating instructions, children, juveniles who have not yet reached the minimum age for using this tool, and people under the influence of alcohol, drugs or medication are not allowed to use the tool.
- Only use the tool for its intended purposes.
- Keep children and pets away. All onlookers should be

kept at a safe distance from the tool when it is operated.

- Make sure that all protective devices are fitted and in good condition.
- Do not operate the tool near underground electric cables, telephone lines, pipes or hoses.
- Before inserting the plug in the mains socket, make sure that the socket ratings are correct and correspond to those indicated on the rating label on the tool.
- The use of the tool is only permitted if the safety distance provided by the guide bar is complied with.
- Do not operate the tool on a slope that is too steep for safe operation. When working on slopes, slow down your working speed and make sure you have good footing.
- Before starting the tool, make sure that the tines are not touching any foreign objects and are completely free to move.
- Grip guide bar firmly with both hands. Never operate the tool with only one hand.
- Be aware that the tool may unexpectedly bounce upward or jump forward if the tines should strike extremely hard, packed soil, frozen ground, or buried obstacles such as large stones, roots or stumps.
- Keep your hands, feet or any other part of your body or clothing away from the rotating tines.

### **Caution! Danger of injury!**

- Only guide the tool at walking pace. Do not overreach. Keep proper footing and balance at all times.
- Be aware of the position of the extension cord during operation. Be careful not to trip over the cord. Make sure to guide the cord away from the tines at all times.
- If the tool strikes a foreign body, examine the tool for signs of damage and carry out any necessary repairs before restarting and continuing to work.
- If the tool should start to vibrate abnormally, switch off the motor and check for the cause, immediately. Vibration is usually a warning sign for trouble.
- Hold the guide bar (carrying handle) and lift the tool to move it from one place to another.
- Always switch off the tool, disconnect the plug and wait until the application stops before carrying out maintenance or cleaning work. **Attention! Tines do not stop immediately after switching off.**
- Use caution when cleaning or performing maintenance work on the tool. **DANGER! Watch your fingers! Wear protective gloves!**
- It is forbidden to move or modify any of the electrical or mechanical safety devices.
- This appliance is not intended for use by persons (including children) with reduced physical, sensory or mental capabilities, or lack of experience and knowledge, unless they have been given supervision or instruction concerning use of the appliance by a person responsible for their safety.
- Children should be supervised to ensure that they do not play with the appliance.

### Electrical safety

- The mains voltage must correspond to the one marked on the tool's rating label (230V ~50Hz). Do not use other sources of power.

- For the power supply line, the use of a protective switch (circuit-breaker) with a nominal breaking current in the range of 10 to 30mA is recommended. Consult a qualified electrician.
- Never pass the running tool over the extension cable to which it is connected, as this could cut the cable. Mark sure that you always know where the cable is.
- Use the special cable holder (strain relief) for the connection of the extension cable.
- Never use the tool when it is raining. Try to prevent it from getting wet or being exposed to humidity. Do not leave it outside overnight.
- The power supply cable should be checked regularly and before each time it is used; make sure that the cable is not damaged or worn out. If the cable is not in good condition, do not use the tool; take it to an authorized service centre instead.
- Only use extension cables that are suitable for outdoor use. Keep it away from the cutting area, from damp, wet or oily surfaces or surfaces with sharp edges and also from heat and fuels.
- Use only extension cords that are approved for outdoor use and are not lighter than rubber-sheathed cables of type H07 RN-F according to DIN/VDE 0282 with a diameter of at least 1.5 sq. mm. They cords must be splash-proof.

## Before starting up

### Double insulation

The electric tiller has double insulation. This means that all external metal parts are insulated from the electric power supply. This is achieved by introducing an insulation layer between the electrical and mechanical parts. The double insulation guarantees you the greatest possible safety.

### Overload switch

If the unit is blocked by a foreign body or the motor is overloaded, it is switched off automatically via a safety device.

- Release the activation lever. Remove the mains plug!
- Remove the blockage and allow the motor to cool. Replace damaged teeth if necessary.

## Assembly (Fig. 2 - 3)

### Centre guide bars (Fig. 2a)

Set the centre guide bar (5) onto the lower guide bars (7) and secure it using the screws (M6 x 45) and wing nuts supplied.

### Handlebar (Fig. 2a)

Connect the handlebar (1) to the centre guide bars (5) using the screws (M6 x 45) and wing nuts supplied.

### Switch installation (Fig. 1) (if required!)

Attach the cable to the switch lever (2).

Install the 2-handed safety switch on the handlebar (1).

Use the cable clip(s) to affix the cable to the bar (Fig. 2b).

## Installing the brake spur with wheel (Fig. 2c)

Insert the brake spur (8) with the wheel facing downwards into the angle bracket and affix it using the screw (M6x35) and the wing nut.

## Operating the electric tiller

### Adjust working width (Fig. 6)

The tiller's working width can be adjusted. The unit can be operated with one, two or three sets of teeth on each side (see: „Removal and installation of teeth“). **To do this, the set of teeth (D) with the single-sided shaft must always be installed on the outside!**

**Note:** For transport, the spur (8) is mounted such that the wheel is in down position. For working, the spur is mounted the other way round so that the wheel is in up position (Fig. 2c).

- Drive the tool to the intended working area prior to starting the motor.

### Adjusting the spur (Fig. 2c)

The position of the spur (8) defines the working depth. The further down the spur is adjusted the deeper the tool will work its way into the ground. The correct tilling depth is key for an optimised result; the correct adjustment may vary depending on the nature of the soil.

### Connection to the mains supply (Fig. 3)

Connect the mains cable with the tool's plug and secure it with the strain relief bracket (4) as shown in Fig. 3.

### Switching on (Fig. 4)

- Use your thumb to press the stop button (I) on the left side of the handle and then the operating switch (II).
- The stop button (I) is only used here as a release so that the motor can be started and does not have to be held once the motor has been started.
- To turn the motor off, simply let go of the switch (II).

**Please note:** In the course of this operation, the motor is mechanically braked down.

### Tips

Use the electric tiller for breaking sod, preparing seedbeds, and for cultivating gardens and flowerbeds. The electric tiller may also be used to dig small holes for planting saplings or potted plants.

- Hold the application firmly while switching it on.
- The tines will pull the tiller forward during operation; press the guide bar to lower the tines slowly into the ground.
- If the tiller digs so deep that it remains in one spot, gently rock the tiller side to side to get it move forward again.
- For preparing seed beds, we recommend to apply one of the tilling patterns shown in Fig. 5.
  - Tilling Pattern A – Make two passes over the area to be tilled, the second at a right angle to the first.
  - Tilling Pattern B – Make two passes over the area to be tilled, the second overlapping the first.'

- To prevent tripping take particular care when moving backwards and when pulling the tiller.
- Always let the tines rotate at top speed; do not work in such a manner as to overload the tool.
- Never pass the tiller over the extension cord; make sure the cord is always in a safe position behind your back.
- When working on inclines, always stand diagonally to the incline in a sturdy, safe position. Do not work on extremely steep slopes.

## Transport

 **Attention! Before transporting the tool, switch off the motor.**

The tines and the tool as such may be damaged if you move the tool with the motor switched off, e.g., over solid ground. Make sure that the tines do not touch the ground. Use the wheel to move the tool. To do so, mount the spur as shown in Fig. 2c.

## Maintenance and storage

 **Before carrying out any maintenance operations, cut off the electric power supply by disconnecting the plug from the extension cable.**

### Clearing tines of foreign objects

During operation, a stone or root may become lodged in the tines, or tall grass or weeds may wrap around the tine shaft.

To clear the tines, release the trigger lever. Unplug the tiller, and dislodge or remove any obstacles from the tines or tine shaft.

To ease the removal of tall grass or weeds that are wrapped around the tine shaft, you may remove one or more of the tines from the tine shaft. See the Tines Removal and Installation section in the manual.

### Prior to each time the tool is used

- Check the connecting cable for signs of damage or ageing (wear and tear). Replace the cable if it is cracked, split or otherwise damaged.
- Check the condition of the cutting cylinder, and ensure that all threaded connections are securely tightened.
- If the tines are blunt, take it to a specialist workshop for repair, if necessary.

### Once per season

- Lubricate the tines and shaft.
- At the end of the season, have the tool checked and serviced in a specialist workshop.

## Cleaning

 **Attention! Clean the tool after each use. Failure to carry out proper cleaning may result in damage to the tool or cause it to malfunction.**

 **Warning! Injury may occur when working on the tines. Wear protective gloves !**

Whenever possible, clean the tool right after you have finished working with it.

- Clean the underside of the housing around the tines and the protective shield and fender with a scrubbing brush, and a brush or soft cloth dampened with a mild soap and water mixture. **Never splash the tool with water!**
- To remove soil and debris from the tines and transmission, use a stiff brush or dampened cloth.
- Clean the **air vents**; remove any remaining grass or dirt.
- Once cleaned, wipe the tine and shaft dry and apply a light coat of oil.

## Tines Removal and Installation (Fig. 6)

Worn tines lead to poor performance and may overload the motor.

Check the tines' condition before each use. Sharpen or replace tines when necessary. It is recommended to have this done by a specialist.

 **Attention! Disconnect the mains supply and wear protective gloves.**

### Removing all sets of teeth from the shaft (Fig. 6)

- Remove the spring cotter pin and the locking pin, and pull the set of teeth from the shaft.
- The sets of teeth are re-installed in reverse order.

 **Attention: The set of teeth (D) with the single-sided shaft must always be installed on the outside!**

## Maintenance of the transmission (Fig. 7)

- The transmission lubricant (grease) should be checked and/or filled up about every 15 hours of operation or at least once a year.
- The inlet screw plug (E) for the transmission lubricant is located on the left side of the transmission housing.
- Note: As the transmission heats up during operation, the grease used to lubricate the transmission assembly may liquefy to oil.
- Put the tiller down on its right side and clean the transmission housing before removing the drain screw to prevent dirt and debris from getting into the transmission.
- Use an Allan key (hexagon socket screw key) to loosen the screw.
- Fill in as much grease (directly from the tube or using a grease gun) until it comes out of the outlet bore.
- Use commercially available transmission lubricant (gear grease) of the type Mobil EPO or similar.
- If necessary, disassemble tines.
- Screw the inlet screw plug back in.

## Storage

The tool should be stored in a dry and clean place and out of the reach of children.

During extended periods of storage as, for example, during the winter, ensure that the tool is protected against corrosion and frost.

At the end of the season, or if the tool is not to be used for longer than a month:

- Clean the tool.
- Wipe all metal surfaces with an oil-impregnated cloth to protect them from corrosion (resin-free oil), or apply a fine coat of spray oil.
- Fold the guide bar down, and store the tool in a suitable place.

## Repair Service

Repairs to electrical tools may only be carried out by skilled electricians.

If you send the machine to us for repair, please describe the fault.



**Attention! Electrical repairs may only be carried out by a skilled electrician or a customer service workshop!**

## Spare parts

If you need accessories or spare parts, please contact our Service department.

When working with this tool, do not use any accessory parts other than those recommended by our company. Otherwise the operator or others in the vicinity could suffer serious injuries, or the tool could be damaged.

Set of teeth 1.....	70300899
Set of teeth 2.....	70300898
Set of teeth 3.....	70300897
Set of teeth 4.....	70300894
Set of teeth 5.....	70300893
Set of teeth 6.....	70300892
Locking pin.....	70300895
Spring cotter pin.....	70300896

## Waste disposal and environmental protection

If your device should become useless somewhere in the future or you do not need it any longer, do not dispose of the device together with your domestic refuse, but dispose of it in an environmentally friendly manner. Please dispose of the device itself at an according collecting/recycling point. By doing so, plastic and metal parts can be separated and recycled. Information concerning the disposal of materials and devices are available from your local administration.

## Warranty

For this electric tool, the company provides the end user - independently from the retailer's obligations resulting from the purchasing contract - with the following warranties:

The warranty period is 24 months beginning from the hand-over of the device which has to be proved by the original purchasing document. For commercial use and use for rent, the warranty period is reduced to 12 months. Wearing parts and defects caused by the use of no fitting accessories, repair with parts that are not original parts of the manufacturer, use of force, strokes and breaking as well as mischievous overloading of the motor are

excluded from this warranty. Warranty replacement does only include defective parts, not complete devices. Warranty repair shall exclusively be carried out by authorized service partners or by the company's customer service. In the case of any intervention of not authorized personnel, the warranty will be held void.

All postage or delivery costs as well as any other subsequent expenses will be borne by the customer.

## Troubleshooting

<b>Fault</b>	<b>Possible cause</b>	<b>Rectification</b>
The motor cannot be started.	No power	Check mains supply.
	Cable damaged	Check cable, pull the plug and insert again, if required, replace the cable or have it repaired by a qualified electrician
	Safety switch/plug combination damaged	<b>Have the tool repaired by a specialist workshop.</b>
	Overheating protection is activated	<ol style="list-style-type: none"> <li>1. Working depth too deep, continue work with less working depth</li> <li>2. Tines are blocked, remove blocking.</li> <li>3. Soil is too hard, adapt working depth accordingly and work soil by repeatedly moving forward and backward over the same place.</li> </ol> <p>Let the motor cool down for about 15 minutes before you resume your work.</p>
Unusual sounds	Tines are blocked	Switch the tool off, wait until the motor fully stops. Eliminate the cause of the blockage.
	Lubricating agent is leaking	<b>Have the tool repaired by a specialist workshop.</b>
	Screws, nuts or other fastening elements are loose	Fasten all elements; if the sounds remain contact a specialist workshop.
Unusually strong vibration	Tines are damaged or worn out	Replace the tines or have them checked by a specialist workshop.
	Working depth too deep.	Adjust working depth to a suitable depth.
Bad tilling result	Working depth too low.	Adjust working depth to a suitable depth.
	Worn-out/blunt tines.	Replace the tines or have them checked by a specialist workshop.



**SOMMAIRE**

	<b>Page</b>
Désignation des pièces	1 - 3
Illustrations	4 - 6
Représentation et explication des pictogrammes	7 - 10
Données techniques	FR-1
Utilisation conforme aux dispositions	FR-2
Consignes de sécurité générales	FR-2
Conseils de sécurité	FR-2
Avant de commencer	FR-3
Assemblage	FR-3
Utilisation de la moto-bêche	FR-3
Transport	FR-4
Entretien et entreposage	FR-4
Service après-vente	FR-5
Pièces de rechange	FR-5
Recyclage et protection de l'environnement	FR-5
Conditions de garantie	FR-5
Réparation des pannes	FR-6
Déclaration de Conformité	
Service	

**Moto-bêche****Données techniques**

<b>Modell</b>	<b>GEMI 1500</b>	
Tension de service	V~	230
Fréquence nominale	Hz	50
Consommation nomin.	W	1500
Vitesse de rotation à vide $n_0$	min <sup>-1</sup>	350
Largeur de travail	mm	170/300/450
Profondeur maximale de travail	mm	230
Poids	kg	13,8
Niveau de pression acoustique $L_{pA}$ (selon EN 709+A4)	dB (A)	80,5 [K=2,5 dB(A)]
Vibration (selon EN 709+A4)	m/s <sup>2</sup>	1,659 [K=1,5 m/s <sup>2</sup> ]

Classe de protection II; Type de protection IPX4

Dans un souci de perfectionnement constant, des modifications optiques ou techniques peuvent être effectuées sans avis préalable. Toutes les indications figurant au présent mode d'emploi sont donc sans garantie. Aucun droit ne pourra donc être fait valoir sur la base du mode d'emploi.



**Attention: protection contre le bruit! Avant la mise en marche, informez-vous des prescriptions locales.**

## Utilisation conforme aux dispositions

 **Cet appareil est exclusivement destiné à l'utilisation en tant que moto-bèche électrique dans les jardins privés et de loisirs.**

Il n'est pas conçu pour l'utilisation dans les surfaces publiques, les parcs, les terrains de sport ou dans l'agriculture et la sylviculture. L'utilisation de l'appareil à un autre usage est considérée comme inapproprié et n'est pas autorisé. Le fabricant décline toute responsabilité en cas de dommages ou de blessures causés par une utilisation inappropriée ou interdite. L'utilisateur est responsable pour tous les risques y afférents.

## Consignes de sécurité générales

 **Attention! Lisez l'intégralité des consignes de sécurité et instructions.** La négligence des consignes de sécurité ou des instructions peut se solder par un choc électrique, des brûlures et/ou des blessures graves.

**Conservez toutes les consignes de sécurité et instructions pour une utilisation ultérieure.**

## Conseils de sécurité

### Avant la mise en service

- L'appareil doit être correctement assemblé avant l'utilisation.
- L'appareil doit être vérifié avant chaque utilisation. Ne travaillez qu'avec des appareils en état impeccable. Au cas où vous remarqueriez un défaut pouvant représenter un danger pour l'utilisateur, ne mettez l'appareil en marche qu'après élimination du défaut.
- Remplacez les pièces usées ou endommagées pour des raisons de sécurité. N'utilisez que des pièces d'origine. Les pièces ne provenant pas du fabricant risquent d'être mal adaptées et de causer des blessures.
- Avant la mise en service, enlevez tous les corps étrangers de la **surface de travail** et veillez également aux corps étrangers pendant le service.
- Ne travaillez qu'à la lumière du jour ou avec une lumière artificielle suffisamment claire.
- Portez une protection des yeux et une protection du visage ou un masque anti-poussière dans les environnements poussiéreux.
- Portez des vêtements adéquats. Lorsque vous travaillez avec l'appareil, veuillez respecter les conseils suivants relatifs aux vêtements de travail :
  - L'utilisation de gants de protection et de chaussures solides est recommandée.
  - Les cheveux longs seront enfermés sous un bonnet ou autre protection similaire.
  - Ne portez pas de vêtements larges ou de bijoux pouvant s'empêtrer dans les dents rotatives.

### Utilisation conforme aux normes

 **Lors du travail, l'utilisateur de l'appareil est responsable pour les tiers.**

ploi, les enfants, les adolescents n'ayant pas atteint l'âge minimum pour l'utilisation de cet appareil et les personnes se trouvant sous l'influence d'alcool, de drogues ou de médicaments ne doivent pas utiliser l'appareil.

- N'utilisez l'appareil qu'aux fins prévues.
- Tenez les enfants et animaux à l'écart. Les spectateurs doivent se tenir à une distance sûre de l'appareil pendant le service.
- Assurez-vous que tous les dispositifs de protection soient installés et en bon état.
- N'utilisez pas l'appareil à proximité de câbles électriques, téléphoniques, de tubes ou tuyaux mis sous terre.
- Avant de brancher la fiche dans la prise secteur, vérifiez que le voltage du secteur corresponde aux indications de la plaque signalétique apposée sur l'appareil.
- L'utilisation de l'appareil n'est permise que lorsque la distance de sécurité imposée par la barre de guidage est respectée.
- N'utilisez pas l'appareil sur des pentes trop raides pour une utilisation en toute sécurité. Ralentissez la vitesse de travail en pente et veillez à toujours maintenir une position stable.
- Avant la mise en service de l'appareil, assurez-vous que les dents ne touchent aucun corps étranger et puissent bouger librement.
- Tenez fermement la barre de guidage des deux mains. N'actionnez jamais l'appareil d'une seule main.
- Soyez conscients du fait que l'appareil peut être soudainement propulsé vers le haut ou vers l'avant si les dents se heurtent à de la terre dure, comprimée ou gelée ou à des obstacles se trouvant par terre, tels que des grosses pierres, racines ou souches.
- Tenez les mains, pieds et les autres parties du corps ou les vêtements à l'écart des dents rotatives. Attention ! Danger de blessure !
- Avancez au pas avec l'appareil. Ne vous surmenez pas. Veillez toujours à maintenir une position stable.
- Pendant le service, surveillez le câble de rallonge. Ne trébuchez pas sur le câble. Tenez toujours le câble à l'écart des dents.
- Au cas où l'appareil heurterait un corps étranger, vérifiez s'il est endommagé et le cas échéant, effectuez les réparations nécessaires avant de reprendre le travail.
- Au cas où l'appareil commencerait à vibrer de manière inhabituelle, éteignez tout de suite le moteur et cherchez la cause. Les vibrations signalent généralement un problème.
- Pour transporter l'appareil, tenez-le par la barre de guidage (poignée de manutention) et soulevez-le.
- Éteignez toujours l'appareil, tirez la fiche et attendez l'arrêt complet avant de procéder à des travaux d'entretien ou de nettoyage. **Attention ! Les dents ne s'arrêtent pas immédiatement après la mise hors tension de l'appareil.**
- Soyez prudent en nettoyant l'appareil ou en effectuant les travaux d'entretien. **DANGER ! Faites attention à vos doigts ! Portez des gants !**
- Il est interdit de changer ou de modifier les dispositifs de protection électriques ou mécaniques.

- Cet équipement n'est pas destiné à être utilisé par des personnes (y compris les enfants) ayant des capacités physiques, sensorielles ou mentales réduites, ni par des personnes manquant d'expérience et de connaissances, à moins qu'une personne responsable de leur sécurité leur donne la supervision ou les explications sur le mode d'emploi de l'équipement.
- Les enfants doivent être surveillés pour s'assurer qu'ils ne jouent pas avec l'équipement.

### Sécurité électrique

- La tension du secteur doit correspondre à la plaque signalétique de l'appareil (230 V, ~50 Hz). N'utilisez pas d'autres sources d'électricité.
- Pour le câble secteur, l'utilisation d'un disjoncteur de protection avec courant de déclenchement nominal de 10 à 30 mA est recommandée. Adressez-vous à un électricien qualifié.
- Ne faites jamais passer l'appareil en marche sur le câble de rallonge auquel il est connecté ; le câble pourrait être coupé. Ne perdez jamais le câble de vue.
- Utilisez le crampon pour câble spécial (décharge de traction) pour connecter le câble de rallonge.
- N'utilisez jamais l'appareil sous la pluie. Essayez d'éviter que l'appareil ne soit mouillé ou exposé à l'humidité. Ne le laissez pas dehors pendant la nuit.
- Le câble secteur doit être vérifié régulièrement et avant chaque utilisation; assurez-vous qu'il n'est ni endommagé ni usé. N'utilisez pas l'appareil si le câble n'est pas en parfait état; apportez-le à un atelier qualifié.
- N'utilisez que des câbles de rallonge adaptés au travail à l'extérieur. Maintenez le câble de rallonge éloigné du périmètre de fraisage, des surfaces humides, mouillées ou huileuses, des arêtes coupantes ainsi que de la chaleur et des carburants.
- N'utilisez que les fils de rallonge autorisés pour une utilisation extérieure et n'étant pas plus légers que les conduites de tuyaux en caoutchouc H07 RN-F conformes à la norme DIN/VDE 0282 avec au moins 1,5 mm<sup>2</sup>. Ils doivent être protégés contre les éclaboussures.

### Avant de commencer

#### Double isolation

La **moto-bèche** dispose d'une double isolation. Ceci signifie que l'ensemble des pièces extérieures en métal sont isolées de l'alimentation en courant. Ceci est réalisé par insertion d'une couche d'isolation entre les pièces électriques et mécaniques. La double isolation vous garantit un niveau de sécurité maximum.

#### Protection contre la surcharge

Si l'appareil est bloqué par un corps étranger ou si le moteur est en surcharge, le moteur est automatiquement arrêté par un dispositif de protection.

- Relâchez le levier de mise en marche. Retirez la fiche !
- Éliminez le blocage et laissez refroidir le moteur. Remplacez les dents endommagées si nécessaire.

### Assemblage (fig. 2)

#### Longerons de guidage centraux (fig. 2a)

Posez le longeron de guidage central (5) sur les longerons de guidage inférieurs (7) et fixez-le à l'aide des vis (M6 x 45) et écrous à ailettes fournis.

#### Longeron de guidage supérieur (fig. 2a)

Reliez le longeron de guidage supérieur (1) et les longerons centraux (5) à l'aide des vis (M6 x 45) et écrous à ailettes fournis.

#### Montage de l'interrupteur (fig. 1) (si nécessaire !)

Fixez le câble à l'commutateur (2).

Montez l'interrupteur de sécurité à 2 mains sur le longeron de guidage supérieur (1).

Fixez le câble à l'aide du/des serre-câble(s) sur le longeron (fig. 2b).

#### Montage de l'éperon avec la roue (fig. 2c)

Placez l'éperon (8) avec la roue vers le bas dans l'équerre de maintien et fixez-le avec la vis (M6x35) et l'écrou à ailette.

### Utilisation de la moto-bèche

#### Régler la largeur de travail (fig. 6)

La largeur de travail de la bineuse varie. L'appareil peut être utilisé avec un, deux ou trois jeux de dents de chaque côté (voir : « Montage et démontage des dents »). **Le jeu de dents (D) doit toujours être monté à l'extérieur avec l'arbre unilatéral !**

**Attention:** pour le transport, l'éperon (8) est monté de façon à ce que la roue soit en dessous. Pour le travail, l'éperon est monté dans l'autre sens, de manière à ce que la roue soit au-dessus (fig. 2c).

- Transportez l'appareil dans la zone de travail avant de démarrer le moteur.

#### Réglage de l'éperon (fig. 2c)

C'est la profondeur de travail qui déterminera le réglage de l'éperon (8). Plus l'éperon est ajusté vers le bas, plus l'appareil interviendra profondément dans le sol. La profondeur exacte de travail est décisive pour un résultat optimal, le réglage peut cependant varier selon la composition du sol.

#### Branchement au réseau (fig. 3)

Placez le câble de raccordement dans la prise de secteur de l'appareil et sécurisez-le avec l'anti-traction (4), ainsi que le montre l'ill. 3.

#### Mise en service (fig. 4)

- Appuyez, avec le pouce, sur le bouton de blocage (I) situé à gauche de la poignée puis sur le commutateur de fonctionnement (II).
- Le bouton de blocage (I) n'est destiné qu'au déverrouillage de la mise en service et ne doit pas être appuyé en continu après la mise en service.
- Pour mettre hors service, relâchez le commutateur (II).

**Attention:** au cours de ce processus, le freinage du moteur se fait machinalement.

### Conseils

Utilisez la **moto-bêche** pour aérer les pelouses, préparer les lits de semences et pour cultiver les jardins et parterres de fleurs. La **moto-bêche** peut également être utilisée pour creuser de petits trous servant à planter des pousses ou fleurs en pot.

- Tenez fermement l'appareil à la mise sous tension.
- Les dents tirent l'appareil vers l'avant lors du travail ; appuyez sur la barre de guidage et faites lentement descendre les dents.
- Au cas où la moto-bêche creuserait profondément au point de rester coincée, déplacez-la légèrement d'un côté à l'autre pour la faire avancer à nouveau.
- Pour la préparation des lits de semences, nous recommandons l'utilisation d'un des patrons de fraissage de l'ill. 5.
  - Patron de fraissage A – Effectuez deux tours de fraissage sur la surface à travailler, le deuxième formant un angle droit au premier.
  - Patron de fraissage B – Effectuez deux tours de fraissage sur la surface à travailler, le deuxième parallèle au premier.
- Veillez à ne pas trébucher, notamment lorsque vous reculez et tirez la moto-bêche.
- Faites toujours tourner les dents à la plus grande vitesse possible; pendant que vous travaillez, veillez à ne pas surcharger l'appareil.
- Ne faites jamais passer la **moto-bêche** sur le câble de rallonge; assurez-vous que le câble se trouve toujours derrière vous, à un endroit sûr.
- Lorsque vous travaillez en pente, adoptez toujours une position stable, diagonale à la pente et veillez à maintenir une position sûre. Ne travaillez jamais sur une pente extrêmement raide.

### Transport

 **Attention! Eteignez le moteur avant le transport.**

Les fraises et l'appareil lui-même pourraient s'endommager si vous déplacez l'appareil avec moteur à l'arrêt, par exemple sur un sol dur. Veillez à ce que les dents ne touchent pas le sol. Pour le transport de la motobineuse, utilisez la roue de transport. Pour ce faire, montez l'épéron comme le montre l'ill. 2c.

### Entretien et entreposage

 **Déconnectez l'appareil de l'alimentation en courant avant d'effectuer les travaux d'entretien – enlevez à cet effet la fiche de l'appareil du câble de rallonge.**

### Nettoyez les dents des corps étrangers

Pendant le service, des pierres ou racines peuvent s'em pêtrer dans les dents, l'herbe haute ou les mauvaises herbes peuvent s'enrouler autour de l'arbre de dents. Lâchez le levier de mise en route pour nettoyer les dents. Débranchez la moto-bêche et retirez tous les

corps étrangers des dents et de l'arbre de dents.

Pour enlever plus facilement l'herbe et les mauvaises herbes de l'arbre de dents, vous pouvez déposer une ou plusieurs dents de l'arbre.

Consultez à ce sujet le paragraphe « Montage et démontage des dents » du mode d'emploi.

### Avant chaque utilisation de l'appareil

- Vérifiez si le câble de raccordement présente des signes d'endommagement ou de vieillissement (usure). Remplacez le câble s'il présente des fissures, s'il est cassé ou endommagé de toute autre façon.
- Vérifiez l'état du cylindre de fraissage et assurez-vous que tous les vissages sont bien serrés.
- Au cas où les dents seraient émoussées, confiez l'appareil à un atelier spécialisé pour le faire réparer.

### Une fois par saison

- **Huilez** les dents et l'arbre de dents.
- Faites vérifier l'appareil à la fin de la saison par un atelier spécialisé.

### Nettoyage

 **Attention! Nettoyez l'appareil après chaque utilisation. Si l'appareil n'est pas nettoyé conformément aux instructions, il peut être endommagé ou mal fonctionner.**

 **Avertissement ! En cas de travail sur les dents, il y a danger de blessures. Portez des gants.**

Si possible, nettoyez l'appareil directement après l'avoir utilisé.

- Nettoyez la face inférieure du boîtier autour des dents ainsi que le garde-boue et l'écran de protection à l'aide d'une brosse et d'un chiffon humecté avec de l'eau savonnée douce. **Ne jamais rincer l'appareil à l'eau !**
- Pour enlever la terre et les salissures des dents et de l'engrenage, utilisez une grosse brosse ou un chiffon humide.
- Nettoyez les **orifices d'aération**, enlevez les restes d'herbe et de salissures.
- Séchez les dents et l'arbre après le nettoyage et appliquez-y une fine couche d'huile.

### Montage et démontage des dents (fig. 6)

Les dents usées mènent à un mauvais résultat de travail et favorisent la surcharge du moteur. Vérifiez l'état des dents avant chaque utilisation. Aiguissez ou remplacez les dents le cas échéant par des nouvelles. Il est recommandé de faire effectuer ce travail par un spécialiste.

 **Attention! Tirez la fiche et portez des gants de protection.**

### Retrait de tous les jeux de dents de l'arbre (fig. 6)

- Retirez la goupille à ressort et le goujon enfichable respectifs et retirez le jeu de dents de l'arbre.
- Le montage des jeux de dents est effectué dans l'ordre inverse.

 **Attention : le jeu de dents (D) doit toujours être monté à l'extérieur avec l'arbre unilatéral !**

## Entretien de l'engrenage (fig. 7)

- Le lubrifiant est à contrôler et à ajouter toutes les 15 heures de fonctionnement environ ou une fois par an.
- Le bouchon de remplissage (E) du lubrifiant se trouve du côté gauche du carter de protection de l'engrenage.
- Conseil : Etant donné que l'engrenage chauffe pendant le travail, le lubrifiant peut se liquéfier, formant une sorte d'huile.
- Placez la **moto-bêche** sur le côté droit et nettoyez l'engrenage pour éviter que les salissures ne pénètrent dans celui-ci avant d'enlever le bouchon fileté de décharge.
- Utilisez une clé mâle coudée pour vis à six pans creux pour desserrer la vis.
- Ajoutez le lubrifiant pour engrenage directement du tube ou à l'aide d'une presse de remplissage jusqu'à ce qu'elle ressorte de l'orifice.
- Utilisez du lubrifiant pour engrenage normal de type Mobil EPO ou similaire.
- Si nécessaire, enlevez les dents.
- Resserrez la vis de remplissage.

## Entreposage

L'appareil est à entreposer dans un local sec et propre, hors de portée des enfants. En cas d'entreposage prolongé, - pendant l'hiver p.ex. - veillez à ce que l'appareil soit protégé contre la rouille et le gel. A la fin de la saison ou si l'appareil n'est pas utilisé pendant plus d'un mois:

- Nettoyez l'appareil.
- Frottez toutes les surfaces métalliques avec un chiffon imbibé d'huile pour les protéger de la rouille (utiliser de l'huile sans résine), ou appliquez une fine couche d'huile de pulvérisation.
- Rabattez la barre de guidage et entreposez l'appareil dans un endroit approprié.

## Service après-vente

Les réparations d'appareils électriques ne doivent être effectuées que par un électricien professionnel. Veuillez joindre une description des défauts constatés lors de l'envoi de l'appareil à la réparation.



**Attention! les travaux de réparation électrique ne doivent être effectués que par un électricien professionnel ou à l'atelier du service après-vente.**

## Pièces de rechange

Si vous avez besoin d'accessoires ou de pièces de rechange, veuillez vous adresser à notre service après-vente.

N'utilisez pour travailler avec cet appareil que des pièces supplémentaires recommandées par notre entreprise. Dans le cas contraire, l'utilisateur ou des personnes se trouvant à proximité pourraient subir de graves blessures et l'appareil pourrait être endommagé.

Jeu de dents 1.....	70300899
Jeu de dents 2.....	70300898
Jeu de dents 3.....	70300897
Jeu de dents 4.....	70300894
Jeu de dents 5.....	70300893
Jeu de dents 6.....	70300892
Goujon.....	70300895
Goupille à ressort.....	70300896

## Recyclage et protection de l'environnement

Au cas où votre appareil devenait un jour inutilisable ou si vous n'en aviez plus l'usage, ne jetez en aucun cas l'appareil avec les déchets ménagers, mais veillez à un recyclage conforme aux principes écologiques.

Allez déposer l'appareil dans un centre de recyclage.

Les éléments en matière synthétique et en métal seront séparés et réutilisés.

Votre commune ou l'administration urbaine vous fourniront tous les renseignements à ce sujet.

## Conditions de garantie

Indépendamment des obligations ressortant du contrat de vente conclu par le fournisseur avec le consommateur final, nous accordons pour cet appareil électrique la garantie suivante:

La période de garantie est de 24 mois et entre en vigueur à la remise de l'outil qui sera justifiée par présentation du bon d'achat original. En cas d'utilisation commerciale ou de location, la période de garantie se limite à 12 mois. Les pièces d'usure et les dommages dus à l'utilisation de pièces non conformes, à des réparations effectuées avec des pièces non originales, à l'exercice de la force, à des coups, une destruction ou une surcharge intentionnelle du moteur sont exclus de la garantie. Les échanges sous garantie ne concernent que les pièces défectueuses et non les appareils complets. Les réparations sous garantie ne peuvent être effectuées que par des ateliers autorisés ou par le service après-vente de l'usine. La garantie s'éteint en cas d'intervention étrangère au fournisseur agréé.

Les frais de port, d'expédition et autres frais annexes sont à la charge du client.

## Réparation des pannes

Panne	Raisons possibles	Remèdes
Le moteur ne démarre pas.	Pas d'électricité.	Vérifier le raccordement au secteur
	Câble défectueux	Vérifier le câble, retirer et remettre la fiche, échanger ou faire réparer par un spécialiste si besoin
	Combinaison interrupteur de sécurité/prise défectueuse	<b>Faire effectuer la réparation par un atelier spécialisé.</b>
	Protection de surchauffe activé	1. Profondeur de travail trop importante, <b>travailler à une profondeur moindre</b> 2. Dent bloquée, supprimer le blocage. 3. La terre est trop dure, adapter la profondeur de travail et travailler la terre à l'aide de mouvements répétés en avant et en arrière  Laisser refroidir le moteur pendant 15 minutes avant de reprendre le travail.
Bruits inhabituels	Dent bloquée	Eteindre l'appareil, attendre jusqu'à ce qu'il soit complètement arrêté. Supprimer le blocage.
	Fuite de lubrifiant	<b>Faire effectuer la réparation par un atelier spécialisé.</b>
	Vis, écrous ou autres éléments de fixation détachés	Visser tous les éléments, si les bruits persistent, vous adresser à un atelier spécialisé.
Vibrations particulièrement fortes	Dents endommagées ou usées	Remplacer ou faire vérifier par un atelier spécialisé.
	Profondeur de travail trop élevée	Adapter la profondeur de travail.
Mauvaise prestation de fraisage	Profondeur de travail trop faible	Adapter la profondeur de travail.
	Dents usées/émoussées	Remplacer ou faire vérifier par un atelier spécialisé.

<b>Contenuto</b>	<b>Pagina</b>
Descrizione del prodotto	1 - 3
Illustrazioni	4 - 6
Illustrazione e spiegazione dei simboli	7 - 9
Dati tecnici	IT-1
Utilizzo previsto	IT-2
Avvertenze generali di sicurezza	IT-2
Avvertenze di sicurezza	IT-2
Prima di iniziare	IT-3
Montaggio	IT-3
Funzionamento della motozappa	IT-3
Trasporto	IT-4
Manutenzione e rimessaggio	IT-4
Servizio di riparazioni	IT-5
Ricambi	IT-5
Smaltimento e protezione dell'ambiente	IT-5
Garanzia	IT-5
Eliminazione guasti	IT-6
Dichiarazione CE di Conformità	
Service	

## Motozappa

### Dati tecnici

<b>Modell</b>	<b>GEMI 1500</b>	
Tensione di rete	V~	230
Frequenza nominale	Hz	50
Potenza nominale	W	1500
Numero di giri al minimo $n_0$	min <sup>-1</sup>	350
Larghezza di lavoro	mm	170/300/450
Profondità di lavoro massima	mm	230
Peso	kg	13,8
Livello di pressione acustica $L_{pA}$ (secondo EN 709+A4)	dB (A)	80,5 [K=2,5 dB(A)]
Vibrazione (secondo EN 709+A4)	m/s <sup>2</sup>	1,659 [K=1,5 m/s <sup>2</sup> ]

Classe di protezione I; tipo di protezione IPX4

Ci riserviamo la possibilità di eseguire modifiche tecniche ed ottiche nell'ambito dell'ulteriore sviluppo dell'apparecchio senza informazioni preliminari. Decliniamo ogni responsabilità e qualsiasi diritto di carattere legale derivante dalle presenti istruzioni per l'uso.



**Attenzione: inquinamento acustico! Prima dell'impiego prendere conoscenza delle norme regionali.**

## Utilizzo previsto



**Questo attrezzo è concepito per essere utilizzato esclusivamente come motozappa in ambito privato e per l'hobbistica.**

Non è concepito per l'impiego su superfici pubbliche, all'interno di parchi, campi sportivi né in agricoltura o in campo forestale.

L'uso dell'attrezzo per finalità diverse è considerato improprio e come tale non consentito. La casa produttrice non risponde di eventuali danni o lesioni arrecate in caso di utilizzo improprio o non consentito dell'attrezzo. L'utilizzatore risponde di tutti i rischi **ad esso correlati**.

## Avvertenze generali di sicurezza



**Avvertenza! Leggere tutte le avvertenze di sicurezza e le istruzioni.** Eventuali mancanze nel rispetto delle avvertenze di sicurezza e delle istruzioni può essere causa di scosse elettriche, incendi e/o gravi lesioni.

**Conservare tutte le avvertenze di sicurezza e le istruzioni per poterle consultare in futuro.**

## Avvertenze di sicurezza

### Prima della messa in funzione

- L'attrezzo deve essere correttamente assemblato prima dell'uso.
  - L'attrezzo deve essere accuratamente controllato prima dell'uso. Si raccomanda di lavorare esclusivamente con attrezzi che siano in perfetto stato. Qualora dovesse essere riscontrato un difetto o guasto sull'attrezzo che potrebbe costituire un pericolo per l'operatore, l'attrezzo potrà essere azionato soltanto dopo aver eliminato il suddetto guasto.
  - Per ragioni di sicurezza i pezzi usurati o danneggiati debbono essere sostituiti. Utilizzare esclusivamente pezzi di ricambio originali. Eventuali componenti di produzione diversa potrebbero non essere installabili in modo sicuro e pertanto arrecare lesioni alle persone.
  - Prima di mettere in funzione l'attrezzo, occorre rimuovere tutti i corpi estranei dalla superficie di lavoro e controllare che non ve ne siano anche durante il lavoro.
  - Lavorare esclusivamente alla luce del giorno o comunque in presenza di luce artificiale sufficiente.
  - In ambienti polverosi indossare occhiali protettivi ed una maschera per la protezione del viso o antipolvere.
  - Indossare indumenti adeguati. Per l'utilizzo dell'attrezzo osservare le seguenti avvertenze relative all'abbigliamento da lavoro:
    - si raccomanda l'uso di guanti protettivi e di calzature robuste e resistenti.
    - I capelli lunghi vanno raccolti sotto ad un copricapo adeguato o simile.
- Non indossare capi d'abbigliamento larghi né gioielli che potrebbero impigliarsi all'interno dei coltelli rotanti.

### Utilizzo previsto



**Durante l'impiego dell'attrezzo l'utilizzatore è responsabile nei confronti di terzi.**

- Le persone che non hanno acquisito una sufficiente conoscenza delle istruzioni per l'uso dell'attrezzo, i bambini, i ragazzi che non hanno ancora raggiunto l'età richiesta per poter utilizzare l'attrezzo, e le persone che siano sotto l'effetto di alcolici, sostanze stupefacenti o farmaci non possono utilizzare l'attrezzo.
- Utilizzare l'attrezzo esclusivamente per l'impiego cui esso è finalizzato.
- Tenere bambini ed animali domestici lontani dall'attrezzo. Eventuali spettatori, durante l'uso dell'attrezzo, debbono mantenersi ad una sufficiente distanza di sicurezza.
- Accertarsi che tutti i dispositivi di protezione siano montati ed in buone condizioni.
- Non azionare mai l'attrezzo in prossimità di cavi elettrici, linee telefoniche, tubi o tubi flessibili interrati.
- Prima di inserire la spina nella presa di corrente, accertarsi che i valori di potenza della rete elettrica coincidano con i dati riportati sulla targhetta dell'attrezzo.
- L'utilizzo dell'attrezzo è consentito soltanto laddove sia rispettata la distanza di sicurezza dalla stegola prestabilita.
- Non azionare mai l'attrezzo su terreni nei quali l'eccessiva pendenza del terreno non garantisca la necessaria sicurezza di funzionamento. Sui dislivelli ridurre la velocità di lavoro e mantenere la necessaria distanza di sicurezza.
- Prima di accendere l'attrezzo, accertarsi che i coltelli non vadano a toccare corpi estranei e che possano muoversi liberamente.
- Afferrare saldamente con entrambe le mani la stegola. Non azionare mai l'attrezzo con una mano sola.
- Tenere bene a mente che l'attrezzo può scattare bruscamente verso l'alto o in avanti nel caso in cui i coltelli vadano a colpire su terreni particolarmente duri, compatti o gelati oppure contro ad eventuali ostacoli presenti nel terreno stesso, come grosse pietre, radici o tronchi.
- Tenere le mani, i piedi e qualsiasi altra parte del corpo o indumento lontani dai coltelli in rotazione. **Attenzione! Pericolo di ferimento!**
- Condurre l'attrezzo soltanto con la velocità a passi. Non affaticarsi. Mantenere sempre la necessaria distanza di sicurezza.
- Durante il funzionamento fare sempre attenzione al cavo della prolunga. Fare attenzione a non inciampare sul cavo. Tenere sempre il cavo lontano dai coltelli.
- Se l'attrezzo va ad urtare contro un corpo estraneo, controllare che non presenti segni di danneggiamento ed eventualmente provvedere alle necessarie riparazioni prima di proseguire con il lavoro.
- Se l'attrezzo dovesse iniziare a vibrare forte ed in modo insolito, spegnere immediatamente il motore ed accertare la causa. Solitamente il manifestarsi di vibrazioni è sintomo di un problema di funzionamento.
- Per trasportarlo afferrare l'attrezzo per la stegola (impugnatura) e sollevarlo.
- Spegnerne sempre l'attrezzo, staccare la spina dalla presa di corrente ed attendere che l'attrezzo si sia arrestato completamente prima di effettuare eventuali interventi di manutenzione o riparazione. **Attenzione! I coltelli dopo lo spegnimento dell'attrezzo non si fermano immediatamente.**



- Applicare la massima prudenza durante la pulizia e la manutenzione dell'attrezzo. **PERICOLO! Attenzione alle dita! Indossare i guanti!**
- E' vietato apportare cambiamenti o **modifiche** sui dispositivi di sicurezza elettrici o meccanici dell'attrezzo.
- Questa apparecchiatura non è destinata all'uso da parte di persone (compreso i bambini) con ridotte capacità fisiche, sensoriali o mentali, o prive di esperienza e conoscenze, salvo che vengano date a loro la supervisione o le istruzioni per l'uso dell'apparecchiatura da parte di una persona responsabile della loro sicurezza.
- I bambini devono esser sorvegliati per assicurarsi che non giochino con l'apparecchiatura.

### Sicurezza elettrica

- La tensione di alimentazione deve coincidere con quella riportata sulla targhetta dell'attrezzo (230V~, 50 Hz). Non utilizzare nessun'altra fonte di alimentazione elettrica.
- Per la linea di rete si raccomanda l'impiego di un interruttore di protezione con una corrente di scatto nominale compresa fra 10 e 30mA. Rivolgersi ad un elettricista qualificato.
- Non passare mai con l'attrezzo sul cavo di prolunga al quale esso è collegato poiché in questo modo si potrebbe tagliare. Tenere sempre ben presente la posizione del cavo.
- Utilizzare l'apposito fermacavo (passafilo) per l'allacciamento del cavo di prolunga.
- Non utilizzare mai l'attrezzo sotto la pioggia. Cercare di evitare l'esposizione dell'attrezzo all'umidità o al bagnato. Non lasciarlo all'aperto durante la notte.
- La linea di rete deve essere controllata periodicamente e prima dell'uso; accertarsi che il cavo non sia danneggiato o usurato. Non utilizzare l'attrezzo se il cavo non è in buone condizioni, in tal caso rivolgersi ad una officina autorizzata per la riparazione.
- Utilizzare soltanto cavi di prolunga indicati per il lavoro all'aperto. Tenere il cavo di prolunga lontano dall'area di fresatura, da superfici umide, bagnate o unte, da spigoli, oltre che dal calore e da sostanze combustibili.
- Utilizzare soltanto prolunghe che siano omologate per l'uso all'esterno e che non siano più leggere di cavi in tubo di gomma H07 RN-F secondo DIN/VDE 0282 di almeno 1,5 mm<sup>2</sup>. Esse debbono inoltre essere protette contro gli spruzzi d'acqua.

### Prima di iniziare

#### Isolamento doppio

La **motozappa** è dotata di un isolamento doppio. Ciò significa che tutte le parti metalliche esterne sono isolate dall'alimentazione di corrente. Ciò è ottenuto mediante il posizionamento di uno strato isolante fra le parti elettriche e meccaniche. Il doppio isolamento garantisce all'utilizzatore la massima sicurezza possibile.

#### Protezione contro sovraccarico

Se lo strumento si blocca a causa di un corpo esterno o il motore si sovraccarica, il motore si disattiva automaticamente in virtù di un sistema di protezione.

- Rilasciare la leva di attivazione. Togliere la spina!
- Rimuovere i blocchi e lasciare raffreddare il motore. Sostituire, se necessario, i denti danneggiati.

### Montaggio (fig. 2)

#### Manici di guida intermedi (fig. 2a)

Appoggiare il manico di guida intermedio (5) sul manico di guida inferiore (7) e fissarlo con le viti (M6 x 45) e i dadi ad alette in dotazione.

#### Manico di guida superiore (fig. 2a)

Collegare il manico di guida superiore (1) con quello intermedio (5) utilizzando le viti (M6 x 45) e i dadi ad alette in dotazione.

#### Montaggio dell'interruttore (fig. 1) (se necessario!)

Collegare il comando (a cavo) flessibile di interruttore (2). Montare l'interruttore di sicurezza a 2 mani sul manico di guida superiore (1).

Fissare il cavo sulla guida per mezzo del/i morsetto/i per cavi (fig. 2b).

#### Montaggio dello sperone con ruota (fig. 2c)

Inserire lo sperone (8) con la ruota verso il basso nella staffa di tenuta e fissarlo con la vite (M6x35) e il dado ad alette.

### Funzionamento della motozappa

#### Regolazione della larghezza operativa (fig. 6)

La larghezza operativa della motozappa può essere modificata. Lo strumento può essere azionato rispettivamente con uno, due o tre set di denti su ogni lato (vedere: "Montaggio e smontaggio dei denti"). **In questo caso occorre montare sempre esternamente il set di denti (D) con l'albero su un lato!**

**Avvertenza:** per il trasporto lo sperone (8) è montato di modo tale che la ruota sia rivolta verso il basso. Per il lavoro lo sperone si monta girato nella posizione contraria di modo che la ruota sia rivolta verso l'alto.

- Condurre l'attrezzo sul luogo di lavoro prima di accendere il motore (fig. 2c).

#### Regolazione dello sperone (fig. 2c)

La regolazione dello sperone (8) determina la profondità di lavoro. Tanto più bassa è la regolazione dello sperone, tanto maggiore sarà la profondità di lavoro dell'attrezzo nel terreno. Una giusta profondità di lavoro è determinante per ottenere risultati ottimali nel lavoro, sebbene la regolazione possa variare a seconda delle caratteristiche del terreno.

#### Allacciamento alla rete (fig. 3)

Inserire il cavo di allacciamento nella spina dell'attrezzo e fissarlo con il fermacavo (4) nel modo illustrato in fig. 3.

#### Accensione (fig. 4)

- Premere il pulsante di blocco (I) sul lato sinistro dell'impugnatura e successivamente l'interruttore di servizio (II).

- Il pulsante di blocco (I) serve soltanto ad interdire l'inserimento della macchina e non deve essere più premuto dopo l'inserimento.
- Per lo spegnimento rilasciare l'interruttore (II).

**Attenzione.** Durante questo procedimento il motore viene frenato meccanicamente.

### Suggerimenti

Utilizzare la **motozappa** per arare la cotenna erbosa, per preparare semenzai e per coltivare giardini e aiuole di fiori. La **motozappa** può inoltre essere utilizzata per scavare piccoli fori per mettere a dimora piantoni o piante da vaso.

- Tenere ben fermo l'attrezzo nel momento dell'accensione.
  - I coltelli durante il lavoro tirano in avanti l'attrezzo; esercitare pressione sulla stegola e far abbassare i coltelli lentamente.
  - Se la **motozappa** penetra così a fondo da non riuscire più a muoverla, spostare l'attrezzo leggermente da un lato all'altro, di modo che **essa** si torni a spostare in avanti.
  - Per la preparazione di semenzai, si consiglia di adottare un sistema di fresatura come quello illustrato in fig. 6.
    - Modello di fresatura A – Effettuare due passate sulla superficie da lavorare, eseguendo la seconda passata ad angolo retto rispetto alla prima.
    - Modello di fresatura B – Effettuare due passate sulla superficie da lavorare, di modo che la seconda passata si sovrapponga alla prima.
  - Prestare particolare attenzione nel procedere a ritroso e nel tirare la **motozappa** per evitare di inciampare.
  - Azionare i coltelli sempre con il numero di giri massimo: durante il lavoro fare attenzione a non sovraccaricare l'attrezzo.
  - Non passare mai con la **motozappa** sul cavo di prolunga; accertarsi sempre che il cavo si trovi sempre ad una debita distanza di sicurezza.
- Nel lavorare su terreni scoscesi mantenersi sempre in diagonale rispetto alla pendenza ed in una posizione stabile e sicura. Non lavorare su declivi molto scoscesi.

### Trasporto

 **Attenzione! Prima di trasportare l'attrezzo spegnere il motore.**

I coltelli e l'attrezzo stesso si possono danneggiare, ad esempio, nello spostare l'attrezzo a motore spento su di un terreno duro. Accertarsi che i coltelli non tocchino il terreno. Per il trasporto della zappatrice utilizzare la ruota di trasporto. A tal fine montare lo sperone nel modo illustrato in fig. 2.

### Manutenzione e rimessaggio

 **Prima di effettuare qualsiasi intervento di manutenzione, scollegare l'attrezzo dall'alimentazione di corrente; a tal fine staccare la spina dell'attrezzo dal cavo di prolunga.**

### Come liberare i coltelli dai corpi estranei

Durante il funzionamento si possono intrappolare pietre o radici nei coltelli. Può anche accadere che erba, specie se molto alta, o erbacce si avvolgano attorno all'albero porta-frese.

Per lavare i coltelli rilasciare la leva d'innesto. Staccare la spina d'alimentazione della **motozappa** e rimuovere tutti i corpi estranei dai coltelli e dall'albero porta-frese.

Per rimuovere erba ed erbacce dall'albero, si possono smontare uno o più coltelli dall'albero stesso. Si veda al riguardo il paragrafo del manuale "Smontaggio e montaggio dei coltelli".

### Prima di utilizzare l'attrezzo

- Controllare sempre che non vi siano segni di danneggiamento e usura sul cavo di allacciamento. Sostituire il cavo se esso presenta incrinature, rotture o se è danneggiato in qualsiasi modo.
- Controllare le condizioni del cilindro di fresatura e verificare che tutti i raccordi a vite siano ben stretti.
- Se i coltelli sono logori, eventualmente portare l'attrezzo in un'officina specializzata affinché venga riparato.

### Una volta ogni stagione

- **Ingrassare con olio** i coltelli e l'albero porta-frese.
- Far effettuare il controllo e la manutenzione dell'attrezzo presso un'officina specializzata al termine della stagione.

### Pulizia

 **Attenzione! Pulire sempre bene l'attrezzo dopo averlo utilizzato. La mancata corretta pulizia dell'attrezzo può essere causa di danni o malfunzionamento.**

 **Avvertenza. Nel lavorare sui coltelli si rischia di ferirsi. Indossare i guanti.**

Possibilmente pulire l'attrezzo subito dopo averlo utilizzato.

- Pulire la parte inferiore della struttura esterna tutt'intorno ai coltelli e sulla protezione catturasporco e la copertura di protezione con una spazzola e con un panno inumidito con una liscivia di sapone delicata.
- **Non spruzzare mai acqua sull'attrezzo!**
- Per rimuovere terra e sporco dai coltelli e dagli ingranaggi utilizzare una spazzola grossa o un panno inumidito.
- Pulire i **fori di aerazione**, rimuovere eventuali residui di erba o sporco.  
Dopo il lavaggio asciugare i coltelli e l'albero porta-frese ed applicarvi sopra un leggero strato di olio.

### Smontaggio e montaggio dei coltelli (fig. 6)

L'uso di coltelli usurati influisce negativamente sull'esito del lavoro e favorisce il sovraccarico del motore. Controllare sempre la distanza dei coltelli dopo aver utilizzato l'attrezzo. Eventualmente provvedere ad affilare o sostituire i coltelli. Si raccomanda di far eseguire questo lavoro da un tecnico specializzato.

 **Attenzione! Staccare la spina dalla presa di corrente ed indossare i guanti protettivi.**

## Rimuovere tutti i set di denti dall'albero (fig. 6)

- Rimuovere la rispettiva coppia elastica e i perni ed estrarre il set di denti dall'albero.
- Il montaggio dei set di denti avviene nella sequenza inversa.

 **Attenzione: occorre montare sempre esternamente il set di denti (D) con l'albero su un lato!**

## Manutenzione del riduttore (fig. 7)

- Il grasso per riduttore deve essere controllato e/o aggiunto ogni 15 ore circa di servizio o una volta all'anno.
- L'apposita vite (E) di riempimento è situata sul lato sinistro della scatola del riduttore.
- **Nota bene:** dal momento che il riduttore durante il funzionamento si riscalda, è possibile che il grasso liquefaccia in olio.
- Posizionare la motozappa sul fianco destro e pulire gli ingranaggi per impedire che si depositi dello sporco all'interno quando il tappo a vite verrà tolto.
- Per allentare la vite utilizzare una chiave a brugola.
- Immettere la quantità necessaria di grasso direttamente dal tubo o con un ingrassatore a pistola fino a quando esso non fuoriesce dal foro.
- Utilizzare un grasso per riduttori di quelli disponibili in commercio di tipo Mobil EPO o analogo.
- Se necessario smontare i coltelli.
- Stringere nuovamente la vite di riempimento.

## Rimessaggio

L'attrezzo deve essere depositato in un ambiente asciutto e pulito lontano dalla portata dei bambini.

In caso di rimessaggio prolungato – ad esempio durante l'inverno – occorre provvedere ad un'adeguata protezione dell'attrezzo contro la ruggine ed il gelo.

Alla fine della stagione o qualora l'attrezzo non venga utilizzato per più di un mese:

- Pulire l'attrezzo.
- Sfregare tutte le superfici metalliche con un panno imbevuto d'olio per proteggerlo dalla ruggine (utilizzare olio non contenente resina), oppure applicare un leggero velo di olio spray.
- Ribaltare verso il basso la stegola ed immagazzinare l'attrezzo in un luogo adeguato.

## Servizio di riparazioni

Le riparazioni agli utensili elettrici devono venire eseguite esclusivamente a cura di elettricisti specializzati.

In caso di invio per riparazione La preghiamo di descrivere l'avaria appurata.

 **Attenzione! I lavori di riparazione delle parti elettriche devono essere eseguiti esclusivamente da personale specializzato (elettricista) o dall'officina del Servizio Clienti!**

## Ricambi

Se necessita accessori o pezzi di ricambio, si rivolga al nostro servizio di assistenza.

Per operazioni con questo apparecchio, non utilizzi in nessun caso pezzi aggiuntivi, fatta eccezione per quelli raccomandati dalla nostra azienda. Altrimenti l'operatore o le persone che si trovano nei dintorni potrebbero subire lesioni oppure l'apparecchio potrebbe danneggiarsi.

Set di denti 1.....	70300899
Set di denti 2.....	70300898
Set di denti 3.....	70300897
Set di denti 4.....	70300894
Set di denti 5.....	70300893
Set di denti 6.....	70300892
Perno.....	70300895
Coppia elastica.....	70300896

## Smaltimento e protezione dell'ambiente

Una volta divenuto inutilizzabile o non più necessario l'attrezzo non potrà essere gettato in nessun caso nella spazzatura di casa, ma dovrà essere smaltito in modo ecologico. L'attrezzo dovrà essere consegnato ad un centro di raccolta e recupero. I componenti di plastica e metallo qui potranno essere separati e destinati al riciclo. Informazioni al riguardo sono disponibili anche presso gli enti pubblici comunali e municipali.

## Garanzia

Per questo attrezzo elettrico, indipendentemente dagli obblighi del commerciante di fronte al consumatore, concediamo la seguente garanzia.

Il periodo della garanzia è di 24 mesi ed esso ha inizio al momento dell'acquisto, il quale è da comprovare mediante lo scontrino fiscale. Se l'apparecchio viene utilizzato in modo commerciale, o se viene affittato, questo periodo è ridotto a 12 mesi. Sono esclusi dalla garanzia: le componenti soggetti ad usura e danni che sono causati dall'utilizzo di accessori non conformi, da riparazioni con componenti non originali, dall'utilizzo di troppa forza, da colpi e rotture come anche il sovraccarico volontario del motore. La sostituzione nell'ambito della garanzia si riferisce unicamente alle componenti difettose e non agli apparecchi completi. Le riparazioni, nell'ambito della garanzia, si devono eseguire unicamente presso officine autorizzate o presso il servizio clienti dello stabilimento. Al momento di un intervento non autorizzato, la garanzia cessa di persistere.

I spedizione e quelle seguenti le stesse vanno a carico dell'acquirente.

## Eliminazione guasti

Guasto	Possibili cause	Eliminazione
Il motore non si accende	Manca corrente	Controllare l'allacciamento alla rete
	Cava difettoso	Controllare il cavo, staccare e riattaccare la spina, eventualmente sostituire o fare riparare da un tecnico specializzato
	Interruttore di sicurezza presa multipla difettosi	<b>Far effettuare la riparazione da un'officina specializzata</b>
	Dispositivo antisurriscaldamento attivato	1. Profondità di lavoro eccessiva. <b>Lavorare con una profondità inferiore.</b> 2. Coltelli bloccati, rimuovere blocco 3. Terra troppo dura, adeguare profondità di lavoro e lavorare terreno muovendo avanti e indietro ripetutamente  Lasciar raffreddare il motore per circa 15 minuti prima di riprendere a lavorare.
Rumori insoliti	Coltelli bloccati	Spegnere l'attrezzo, attendere fino all'arresto completo della motozappa. Rimuovere il blocco.
	Fuoriuscita di lubrificante	<b>Far effettuare la riparazione da un'officina specializzata</b>
	Viti, dadi e altri elementi di fissaggio allentati	Serrare tutti gli elementi; se i rumori persistono contattare un'officina specializzata
	I coltelli sono danneggiati o usurati	Sostituire o far controllare presso un'officina specializzata
	Profondità di lavoro eccessiva	Regolare la giusta profondità di lavoro
	Profondità di lavoro scarsa	Regolare la giusta profondità di lavoro
	Coltelli usurati, logori	Sostituire o far controllare presso un'officina specializzata

## CONTENIDO

	Página
Descripción del producto	1 - 3
Ilustraciones	4 - 6
Símbolos y su significado	7 - 9
Datos técnicos	ES-1
Uso según las disposiciones	ES-2
Indicaciones de seguridad	ES-2
Antes de empezar	ES-3
Montaje	ES-3
Funcionamiento de la troceadora a motor	ES-3
Transporte	ES-4
Mantenimiento y almacenamiento	ES-4
Servicio de reparaciones	ES-5
Piezas de recambio	ES-5
Evacuación y protección del medio ambiente	ES-5
Condiciones de garantía	ES-5
Solución de averías	ES-6
Declaración de Conformidad	
Service	

## Troceadora a motor

### Características técnicas

Modelo	GEMI 1500	
Tensión nominal	V~	230
Frecuencia nominal	Hz	50
Potencia nominal	W	1500
Número de revoluciones en régimen de marcha en vacío $n_0$	min <sup>-1</sup>	350
Anchura de trabajo	mm	170/300/450
Profundidad máxima de trabajo	mm	230
Peso	kg	13,8
Nivel de presión acústica $L_{pA}$ (según EN 709+A4)	dB (A)	80,5 [K=2,5 dB(A)]
Vibración (según EN 709+A4)	m/s <sup>2</sup>	1,659 [K=1,5 m/s <sup>2</sup> ]

Categoría de protección II; tipo de protección IPX4

En el marco del perfeccionamiento, pueden realizarse cambios técnicos y visuales sin previo aviso. Por ello, todos los datos incluidos en estas instrucciones de servicio, son sin garantía alguna, no pudiendo reclamarse derechos legales basados en estas instrucciones de servicio.



**Atención: ¡Protección contra el ruido!** Al poner en marcha, observar las disposiciones regionales pertinentes.

## Uso según las disposiciones



**Este aparato está pensado exclusivamente para ser usado como troceadora eléctrica a motor para jardines privados y de aficionado.**

No está previsto para ser usado en áreas públicas, parques, zonas deportivas, ni para fines agrícolas ni silvícolas.

Si se utiliza el aparato para otros fines de los previstos, se considerará que no se está utilizando según las normas. El fabricante no se responsabiliza de daños ni accidentes provocados por un uso inadecuado o no permisible del aparato. El usuario es responsable de **todos** los riesgos relacionados con ello.

## Indicaciones de seguridad



**Atención:** Deben leerse todas las instrucciones. Si no se cumplen las siguientes instrucciones, puede sufrirse una descarga eléctrica, quemaduras u otras graves lesiones.

**Guarde bien estas instrucciones.**

## Instrucciones de seguridad para troceadora a motor

### Antes de la puesta en funcionamiento

- El aparato debe ensamblarse correctamente antes de utilizarlo.
- El aparato debe comprobarse correctamente antes de utilizarlo. Trabajar exclusivamente con aparatos que se encuentren en perfecto estado. Si observase algún defecto en el aparato que posiblemente pudiese representar algún peligro para el operario, solamente debe seguirse trabajando con el aparato después de haber solucionado tal defecto.
- Por motivos de seguridad deben cambiarse las piezas desgastadas o dañadas. Utilizar exclusivamente piezas originales. Las piezas que no provienen del fabricante del aparato, pueden quedar mal asentadas y producir accidentes.
- Antes de empezar a trabajar, deben eliminarse todos los cuerpos extraños de **la superficie de trabajo** y, también durante el trabajo, deberá tenerse cuidado de tales cuerpos.
- Trabajar solamente a la luz del día o con suficiente luz artificial.
- Lleve unas gafas protectoras y una mascarilla facial o contra el polvo cuando trabaje y se forme polvo.
- Llevar ropa adecuada. Al utilizar el aparato, tener en cuenta las siguientes instrucciones relativas a la ropa de trabajo:
  - Se recomienda utilizar guantes **protectores** y calzado estable.
  - Si tiene cabello largo, recójalo debajo de una gorra o protéjalo de una forma similar.
  - No llevar ropa ancha ni joyas que puedan ser atrapadas por los dientes giratorios.

## Uso según las disposiciones



**Al trabajar con este aparato, el usuario es responsable frente a terceros.**

- Este aparato no debe ser utilizado por personas que no estén familiarizadas con las instrucciones de uso, niños y jóvenes que todavía no hayan alcanzado la edad mínima para utilizarlo, ni por personas que se encuentran bajo los efectos del alcohol, drogas o medicamentos.
  - Utilizar este aparato exclusivamente para los fines previstos.
  - Mantener alejados los niños y a los animales domésticos. Cuando se utilice el aparato, eventuales espectadores deberán mantenerse alejados a una distancia segura.
  - Asegurar que estén colocadas y se encuentren en buen estado los dispositivos de seguridad.
  - No utilizar el aparato en las proximidades de cables eléctricos, cables telefónicos, tuberías ni tubos flexibles tendidos subterráneamente.
  - Antes de colocar el enchufe en la caja de empalme, convencerse de que el índice de potencia de la red eléctrica coincide con los datos indicados en la placa de características del aparato.
  - Solamente está autorizado utilizar el aparato, cuando se mantiene la distancia de seguridad que corresponde a la longitud del larguero de guía.
  - No utilizar el aparato en lugares inclinados que sean demasiado acentuados para poder trabajar de forma segura. Ralentizar el trabajo en lugares inclinados y procurar que esté equilibrado seguro.
  - Antes de poner en marcha el aparato, asegurar que los dientes no entren en contacto con ningún cuerpo extraño y que se puedan mover de una forma totalmente libre.
  - Agarrar el larguero de guía firmemente con ambas manos. No hacer funcionar el aparato nunca con una sola mano.
  - El usuario debe tener claro que el aparato puede saltar de forma inadvertida hacia arriba o hacia delante si los dientes tocan tierra compactada o congelada, o si encuentran impedimentos como grandes piedras, raíces o árboles cortados.
  - Mantener las manos, los pies y demás articulaciones del cuerpo y la ropa alejada de los dientes giratorios.
- Atención: Existe peligro de sufrir lesiones.**
- Maniobrar el aparato sólo a velocidad muy lenta. No excederse. Debe procurarse siempre quedar bien apoyado sobre los pies.
  - Observar durante la marcha el cable de alargó. No tropezar con el cable. Mantener el cable en todo momento alejado de los dientes.
  - Si el aparato se tropezase con algún cuerpo extraño, compruebe que no existe ningún daño y realizar, en su caso, las reparaciones necesarias antes de seguir trabajando.
  - Si el aparato empezase a vibrar de una forma excesiva, desconectar inmediatamente el motor y comprobar la causa de ello. Por regla general, las vibraciones indican que existe algún problema.
  - Agarrar el aparato por el larguero de guía (asa) para transportarlo, y elévelo.
  - Desconectar siempre el aparato, desacoplar el enchufe de corriente y esperar hasta que el aparato se quede totalmente quieto antes de realizar ningún

trabajo de mantenimiento o de limpieza. **Cuidado: Después de desconectar, los dientes todavía no están detenidos.**

- Al limpiar o realizar trabajos de mantenimiento en el aparato, proceda con cuidado. **PELIGRO: Tenga cuidado con los dedos. Se han de llevar por ello unos guantes.**
- Queda prohibido **cambiar** o modificar dispositivos de seguridad eléctricos y mecánicos.
- Este aparato no es apto para ser manejado por personas (incluido niños) que tengan discapacidades mentales, físicas o sensoriales o falta de experiencia y/o falta de conocimiento, a no ser, que sean supervisadas por una persona responsable de su seguridad o hayan recibido instrucciones de ésta, acerca de cómo se debe utilizar el aparato.
- Los niños deben ser supervisados para asegurar de que no juegan con el aparato.

### Seguridad del sistema eléctrico

- El voltaje de la corriente debe coincidir con el que aparece indicado en la placa de características del aparato (230 V, ~50 Hz). No utilice ninguna otra fuente de corriente.
- Para la línea de corriente se recomienda utilizar un interruptor protector con una intensidad nominal de activación en la gama de 10 a 30 mA. Para ello, acuda a un electricista cualificado.
- No hacer pasar nunca el aparato en marcha por encima del cable de alargo, al cual esté conectado, ya que, sino, podría seccionarse tal cable. Observar siempre dónde se encuentra el cable en cada momento.
- Utilice la sujeción especial para cables (descarga de tracción) para conectar el cable de alargo.
- No hacer funcionar el aparato nunca bajo la lluvia. Procurar evitar que el aparato se moje y que se exponga a la humedad. No dejarlo durante la noche al aire libre.
- La línea de corriente debería ser comprobada periódicamente, cada vez, antes de usarse el aparato, asegurándose que el cable no esté dañado ni desgastado. No utilizar el aparato si el cable no se encuentra en perfecto estado y llévelo, en tal caso, a que lo inspeccione un taller autorizado.
- Utilizar solamente cables de alargo que sean adecuados para ese trabajo al aire libre. Mantener el cable de alargo alejado de la zona de fresado, de superficies húmedas, mojadas o aceitosas, de bordes afilados y del calor o de los combustibles.
- Utilizar sólo líneas de alargo, que estén autorizadas para el uso en exteriores y que no sean más ligeras que las líneas de tubo de goma H07 RN-F nach DIN/VDE 0282 con un mínimo de 1,5 mm<sup>2</sup>, debiendo estar protegidas contra las salpicaduras del agua.

## Antes de empezar

### Aislamiento doble

La **troceadora a motor** dispone de un aislamiento doble. Eso significa que todas las piezas metálicas externas están aisladas de la alimentación de corriente.

De esta forma se logra implantar una capa aislante entre las piezas eléctricas y las mecánicas. El doble aislamiento garantiza la mayor seguridad posible.

### Protección contra sobrecarga

Si un cuerpo extraño bloqueara la máquina o el motor se sobrecargara, el dispositivo de protección parará automáticamente el motor.

- Suelte la palanca de conexión. Desconecte el enchufe de la red
- Elimine el bloqueo y deje que el motor se enfríe. Reemplace las ruedas dentadas si fuera necesario.

## Montaje (Fig. 2)

### Barra de guía central (Fig. 2a)

Coloque la barra de guía central (4) en la barra de guía inferior (6) y fjela con los tornillos suministrados (M6 x 4 5) y las tuercas de mariposa.

### Barra de guía superior (Fig. 2a)

Coloque la barra de guía superior (2) y la barra de guía central(4) y fjela con los tornillos suministrados (M6 x 45) y las tuercas de mariposa.

### Montaje del interruptor (Fig. 1) (en caso necesario)

Sujete el tiro del cable al estribo del interruptor (2)

Monte el interruptor de seguridad de dos manos en la barra de guía superior (1).

Sujete el cable con el sujetacables y los tornillos 4,2 x13 a la barra (Fig. 2b).

### Montaje del con rueda (Fig. 2c)

Coloque la púa troceadora (7) con la rueda hacia abajo en el ángulo de sujeción y fjela con los tornillos (M6 x35) y las tuercas de mariposa.

## Funcionamiento de la troceadora a motor

### Ajuste del ancho de trabajo (Fig. 6)

El ancho de trabajo de la motoazada puede modificarse. La máquina puede funcionar con uno, dos o tres juegos de cuchillas dentadas a cada lado (véase: "Montaje y desmontaje de las cuchillas dentadas"). **El juego de cuchillas dentadas (D) siempre debe montarse con el árbol que va a un lado**

**Observación:** Para el transporte, la reja (7) será instalada de tal forma que la rueda se encuentre abajo. Para trabajar, la reja será instalada a la inversa, de forma que la rueda se encuentre arriba (Img. 2c).

- Conduzca la máquina hasta la zona de trabajo antes de arrancar el motor.

### Ajuste de la reja (Img. 2c)

El ajuste de la reja (7) determina la profundidad de trabajo. Cuanto más baja sea la posición de la reja, más profunda será la penetración de la reja en la tierra. La profundidad adecuada es decisiva para un resultado óptimo. El ajuste también puede ser variable en función de la calidad de la tierra.

### Conexión a la corriente (fig. 3)

Conecte el cable de conexión al enchufe de la máquina y asegure el cable mediante el sistema anti-tiro (3), según se muestra en la lmg. 3.

### Conexiones (fig. 4)

- Presione con el pulgar el bloqueo (I) situado en el lado izquierdo del mango y acto seguido el interruptor de funcionamiento (II).
- El bloqueo (I) solamente sirve para desbloquear la conexión y no hace falta seguir presionándolo después de la conexión.
- Para desconectar, suelte el interruptor (II).

**Atención:** En este proceso, el motor frena mecánicamente.

### Consejos

Utilizar la **troceadora a motor** para rasgar capas de césped, preparar campos para sembrar y para cultivar jardines y sembraderos de flores. La **troceadora a motor** también es capaz de realizar pequeños agujeros para colocar plantones o plantas de tiestos.

- Sujetar bien el aparato al conectarlo.
- Al trabajar, los dientes estiran el aparato hacia delante. Ejercer presión sobre el larguero de guía y deje descender los dientes lentamente.
- Si la **troceadora a motor** quedase tan profunda que ya no fuese posible desplazarla, mover el aparato ligeramente de un lado para otro, para que así vuelva a avanzar.
- Para preparar sembraderos recomendamos aplicar uno de los patrones de fresado de la fig. 5.
  - Patrón de fresado A: Realizar dos pasadas de fresado por encima de la superficie dada, con la segunda pasada en ángulo recto respecto a la primera.
  - Patrón de fresado B: Realizar dos pasadas de fresado por encima de la superficie dada, debiendo la segunda pasada solapar a la primera.
- Procurar no tropezar, especialmente cuando se vaya hacia atrás y se estire de la **troceadora a motor**.
- Dejar que los dientes marchen siempre con el máximo número de revoluciones, procurando siempre no sobrecargar el aparato.
- No hacer pasar la **troceadora a motor** nunca por encima del cable de alargó y asegurar que el cable se encuentre siempre detrás suyo en una posición segura.
- Al trabajar en pendientes, adoptar siempre una posición diagonal a la inclinación y procurar estar bien asentado y seguro. No trabajar en pendientes extremadamente inclinadas.

### Transporte



**Cuidado:** Antes de transportar el aparato, desconectar el motor.

También pueden dañarse los dientes y el propio aparato cuando lo mueva con el motor apagado, p.ej., sobre un suelo duro. Procurar que los dientes no entren en contacto con el suelo duro, llevándolo por el asa.

### Mantenimiento y almacenamiento



**Antes de realizar cualquier trabajo de mantenimiento, separe el aparato de la alimentación de corriente, desenchufando el enchufe del aparato del cable de alargó.**

### Liberar los dientes de cuerpos extraños

Durante la marcha pueden quedar atrapadas piedras y raíces en los dientes y también puede quedar la mala hierba o la hierba muy alta envolviendo el árbol de los dientes.

Para limpiar los dientes tiene que soltar primero la palanca de conexión. Extraiga seguidamente el enchufe de corriente de la **troceadora a motor** y elimine todos los cuerpos extraños que haya en los dientes y en el árbol. Para eliminar hierba y malas hierbas del árbol de los dientes, pueden sacarse uno o más dientes de éste. Consultar para ello el apartado "Desmontaje y montaje de los dientes" del manual.

### Antes de usar el aparato, debe hacerse cada vez lo siguiente

- Comprobar que el cable conector no muestre ningún síntoma de daños o desperfectos (desgaste). Cambiar el cable si tuviese fisuras, estuviese roto o dañado de cualquier otra forma.
- Comprobar el estado del cilindro fresador y convéncase de que todas las uniones roscadas estén firmemente apretadas.
- Si los dientes se volvieran romos, lleve el aparato, en su caso, para que lo reparen en un taller especializado.

### Una vez la temporada

- **Lubricar** los dientes y el árbol.
- Al final de cada temporada deje que un taller especializado compruebe y mantenga el aparato.

### Limpieza



**Cuidado:** Limpie el aparato, cada vez después de utilizarlo. Si el aparato no es mantenido limpio tal y como indica el manual, pueden producirse desperfectos o funcionar mal éste.



**Advertencia:** Al trabajar en los dientes existe peligro de accidentarse. Se han de llevar por ello guantes protectores.

En lo posible, limpie el aparato justo al terminar de trabajar con él.

- Limpiar la parte inferior del armazón alrededor de los dientes, el colector de suciedad y la cobertura protectora con un cepillo y un paño humedecido con jabón acuoso diluido. **No rociar el aparato nunca con agua.**
- Para eliminar tierra y suciedad de los dientes y el engranaje, utilizar un cepillo duro o un paño húmedo.
- Limpiar **las aberturas de aire** y eliminar restos de hierba y suciedad.
- Después de la limpieza, pase un paño por los dientes y el árbol y aplicar una delgada película de aceite.



## Desmontaje y montaje de los dientes (fig. 6)

Los dientes desgastados empeoran el resultado del trabajo y favorecen la sobrecarga del motor.

Cada vez antes de usar el aparato, debe comprobarse el estado de los dientes. Afilar o cambiar, en su caso, los dientes romos por unos de nuevos. Se recomienda que esos trabajos los realice un técnico.

 **Cuidado: Extraer para ello el enchufe de corriente y llevar guantes protectores.**

## Retire del árbol todos los juegos de cuchillas dentadas (fig. 6)

- Quite el perno de muelle y los pasadores correspondientes y extraiga el juego de cuchillas dentadas del árbol.
- El montaje de las cuchillas dentadas se realiza invirtiendo la secuencia de desmontaje.

## Atención: el juego de cuchillas dentadas (D) siempre debe montarse con el árbol que va a un lado

### Mantenimiento del engranaje (fig. 7)

- La grasa del engranaje debería comprobarse o cambiarse al cabo de aprox. 15 horas de servicio o una vez al año.
- El tornillo de rellenado (E) de la grasa de engranajes se encuentra en el lado izquierdo del armazón del engranaje.
- Nota: Al calentarse el engranaje durante el trabajo, la grasa del engranaje puede licuarse y formar aceite.
- Colocar la **troceadora a motor** sobre el lado derecho y limpiar seguidamente el engranaje para evitar que penetre suciedad cuando extraiga el tornillo de evacuación.
- Para soltar el tornillo debe utilizarse una llave de Allen.
- Rellenar con una prensa o un tubo de grasa convencional grasa de engranajes, hasta que sobresalga por la abertura.
- Utilizar una grasa de engranajes usual del tipo Mobil EPO o equivalente.
- En caso necesario, extraer los dientes.
- Volver a atornillar el tornillo de rellenado.

### Guardado

El aparato debería guardarse en una nave seca y limpia, fuera del alcance de los niños.

En el caso de que se guarde largo tiempo, p.ej., durante el invierno, debe protegerse el aparato contra la oxidación y las heladas.

Al finalizar la temporada o si no se va a utilizar el aparato durante más de un mes:

- Limpie el aparato.
- Pasar un paño embebido con aceite por las superficies metálicas para protegerlas contra el óxido (utilizar aceite libre de resinas) o aplicar una delgada capa de aceite pulverizado.
- Plegar el larguero de guía hacia abajo y guardar el aparato en un lugar adecuado.

## Servicio de reparaciones

Las reparaciones en herramientas eléctricas sólo las debe realizar un técnico electricista.

Al enviar el aparato para su reparación, sírvase describir los fallos averiguados por usted.

 **Atención: Las reparaciones eléctricas sólo las debe realizar un electricista o un taller de servicio técnico.**

## Piezas de recambio

Si necesita accesorios o piezas de recambio, póngase en contacto con nuestro Departamento de asistencia.

Al trabajar con esta herramienta, no utilice ningún accesorio que no esté entre los recomendados por nuestra empresa. De lo contrario, el operario u otras personas en las proximidades podrían sufrir heridas graves, o la herramienta resultar dañada.

cuchillas dentadas 1.....	70300899
cuchillas dentadas 2.....	70300898
cuchillas dentadas 3.....	70300897
cuchillas dentadas 4.....	70300894
cuchillas dentadas 5.....	70300893
cuchillas dentadas 6.....	70300892
pasadores.....	70300895
perno de muelle.....	70300896

## Evacuación y protección del medio ambiente

Si el aparato algún día se volviese carente de utilidad o ya no se necesite, no debe tirarse el aparato en cuestión, bajo ninguna circunstancia, a la basura doméstica, sino, evacuarlo de una forma ecológica. El aparato deberá entregarse en un punto de recogida autorizado. Las piezas de material sintético y de metal podrán así ser separadas allí y reutilizarse en la cadena de producción. Información relativa a la evacuación también puede solicitarse en las administraciones de las comunidades o urbanas correspondientes.

## Condiciones de garantía

Independientemente de las obligaciones del vendedor derivadas del contrato de compra, por esta herramienta le concedemos al comprador final la siguiente garantía:

La garantía asciende a 24 meses y empieza con la entrega que deberá ser demostrada por el comprobante de compra original. En el caso de una aplicación comercial, así como de un alquiler, el período de garantía se reduce a 12 meses. De la garantía están excluidas las piezas de desgaste y los daños que se han originado por el empleo de piezas accesorias equivocadas, reparaciones con piezas no originales, uso de la fuerza, golpe y rotura, así como una sobrecarga con intención del motor. La sustitución cubierta por la garantía se extiende únicamente a piezas defectuosas y no a aparatos completos. Reparaciones cubiertas por la garantía deberán ser efectuadas sólo por talleres autorizados o por el Servicio de Postventa de la fábrica. La garantía caducará en el caso de una intervención ajena.

Porte, costes de envío y subsiguientes corren a cargo del comprador.

## Solución de averías

Avería	Posibles causas	Solución
No se puede poner en marcha el motor.	No hay electricidad	Comprobar la conexión de corriente.
	El cable es defectuoso.	Comprobar el cable, sacar el enchufe y volver a enchufarlo, cambiarlo en su caso o hacerlo reparar por un experto.
	La combinación de interruptor de seguridad y enchufe es defectuosa.	<b>Hacerlo reparar en un taller especializado.</b>
	Se ha activado la protección contra el sobrecalentamiento	1. La profundidad de trabajo es excesiva. <b>Trabajar a una profundidad menor.</b> 2. Se ha bloqueado un diente. Solucionar el bloqueo. 3. El suelo es demasiado duro. Adaptar a ello la profundidad de trabajo y labrar el suelo, avanzando y retrocediendo repetidas veces. Dejar enfriar el motor aprox. unos 15 minutos antes de volver a iniciar el trabajo.
Ruido inusual	Diente bloqueado	Desconectar el aparato, esperar que se detengat por completo y eliminar el <b>bloqueo</b> .
	Hay una fuga de lubricante.	<b>Hacerlo reparar en un taller especializado.</b>
	Hay tornillos, tuercas y demás elementos de fijación sueltos.	Apretar todos los elementos de fijación. Si no desapareciese el ruido, contactar un taller especializado.
Vibraciones inusualmente intensas	Hay dientes dañados o desgastados.	Cambiarlos o hacerlos comprobar en un taller especializado.
	Profundidad de trabajo excesiva.	Cambiar a una profundidad de trabajo menor.
Mal fresado	Profundidad de trabajo demasiado pequeña.	Cambiar a una profundidad de trabajo mayor.
	Hay dientes desgastados o romos.	Cambiarlos o hacerlos comprobar en un taller especializado.

<b>INHOUD</b>	<b>Page</b>
Productbeschrijving	1 - 3
Afbeeldingen	4 - 6
Afbeelding en toelichting van de pictogrammen	7 - 9
Technisch gegevens	NL-1
Reglementair voorgeschreven gebruik	NL-2
Algemene veiligheidsaanwijzingen	NL-2
Veiligheidsinstructies	NL-2
Vooraleer u begint	NL-3
Assembleren	NL-3
Werking van de motorhakfrees	NL-3
Transport	NL-4
Onderhoud en bewaring	NL-4
Reparatiedienst	NL-5
Reserveonderdelen	NL-5
Afvalverwerking en milieubeheer	NL-5
Garantievoorwaarden	NL-5
Oplossing van storingen	NL-6
EG-Conformiteitsverklaring	
Service	

## Motorhakfrees

### Technische gegevens

<b>Modell</b>		<b>GEMI 1500</b>
Nominale spanning	V~	230
Nominale frequentie	Hz	50
Nominaal vermogen	W	1500
Nullasttoerental $n_0$	min <sup>-1</sup>	350
Arbeitsbreedte	mm	170/300/450
Maximale arbeidsdiepte	mm	230
Gewicht	kg	13,8
Geluidsniveau $L_{pA}$ (volgens EN 709+A4)	dB (A)	80,5 [K=2,5 dB(A)]
Vibratie (volgens EN 709+A4)	m/s <sup>2</sup>	1,659 [K=1,5 m/s <sup>2</sup> ]

Veiligheidsklasse II; Veiligheidsoort IPX4

Technische en optische veranderingen die plaatsvinden in het verlengde van verdere technische ontwikkelingen, kunnen zonder vooraankondiging worden uitgevoerd. Alle gegevens van deze gebruiksaanwijzing zijn derhalve onder voorbehoud. Juridische aanspraken, die op grond van de gebruiksaanwijzing worden ingediend, kunnen daarom niet worden toegelaten.



**Opgelet: Geluidsreductie! Zorg ervoor dat u bij ingebruikneming de regionaal geldende voorschriften in acht neemt.**

## Reglementair voorgeschreven gebruik



**Dit apparaat is uitsluitend voor het gebruik als elektrische motorhakkrees in privé-tuinen en hobbytuinen voorzien.**

Het is niet voor een toepassing op openbare oppervlakten, in parken, sportaccommodaties en evenmin in de landbouw en bosbouw geconconceptieerd.

De machine is geschikt voor het verkleinen van een eerst losgemaakte, klontevrije grond. Bovendien kan er turf, mest en compost mee worden ingewerkt in de grond.

Voor het losbreken van vaste grond en grasvlakken is de machine niet geschikt!

Het gebruik van het apparaat voor een ander doeleinde geldt als ondeskundig en ongeoorloofd. De fabrikant is niet aansprakelijk voor beschadigingen of verwondingen, die bij een ondeskundig of ongeoorloofd gebruik ontstaan. De gebruiker is aansprakelijk voor alle **daarmee** gepaard gaande risico's.

## Algemene veiligheidsaanwijzingen



**Waarschuwing!** Lees alle veiligheids voorschriften en aanwijzingen. Bij het niet opvolgen van deze veiligheids voorschriften en aanwijzingen kunnen elektrische schokken, brand –en/of zware verwondingen optreden.

**Wij adviseren u alle veiligheids voorschriften en aanwijzingen op te bergen voor latere referentie**

## Veiligheidsinstructies voor Motorhakkrees

### Vóór ingebruikname

- Het apparaat moet vóór het gebruik correct gemoniteerd worden.
- Het apparaat moet vóór het gebruik zorgvuldig gecontroleerd worden. Werk uitsluitend met apparaten, die zich in een foutloze toestand bevinden. Indien u een defect aan het apparaat opmerkt, dat mogelijk een gevaar voor de gebruiker kan vormen, bedient u het apparaat pas nadat het defect verholpen werd.
- Wissel versleten of beschadigde onderdelen omwille van de veiligheid uit. Maak uitsluitend gebruik van originele onderdelen. Onderdelen, die niet door de fabrikant van het apparaat afkomstig zijn, kunnen slecht zitten en tot verwondingen leiden.
- Vóór de werking moeten alle vreemde voorwerpen van het **werkoppervlak** verwijderd worden. Let ook tijdens de werking op vreemde voorwerpen.
- Werk uitsluitend bij daglicht of voldoende, fel kunstmatig licht.
- Draag een oogbescherming en een gezichts- en stofmasker in geval van stoffige omstandigheden.
- Draag geschikte kledij. Neem bij het gebruik van het apparaat de hierna volgende instructies met betrekking tot de werkkledij in acht:
  - Het gebruik van **beschermende** handschoenen en stabiel schoeisel is aanbevelenswaardig.
  - Draag lang haar onder een geschikt hoofddeksel of dergelijke.

- Draag geen andere kledingsstukken of juwelen, die in de roterende tanden kunnen vast raken.

## Reglementair voorgeschreven gebruik



**De gebruiker is bij de werkzaamheden met het apparaat verantwoordelijk voor derden.**

- Personen, die niet met de gebruiksaanwijzing vertrouwd zijn, kinderen, jongeren, die de minimumleeftijd voor het gebruik van dit apparaat nog niet bereikt hebben, en personen, die onder de invloed van alcohol, drugs of medicijnen staan, mogen het apparaat niet gebruiken.
- Gebruik het apparaat uitsluitend voor het vooropgestelde doeleinde.
- Houd kinderen en huisdieren op een veilige afstand. Toeschouwers dienen tijdens het gebruik op een veilige afstand tot het apparaat gehouden worden.
- Zorg er beslist voor dat alle beschermingsinrichtingen aangebracht zijn en zich in een goede toestand bevinden.
- Bedien het apparaat niet in de nabijheid van ondergronds geïnstalleerde stroomkabels, telefoonkabels, buizen of slangen.
- Overtuig u er vóór het insteken van de stekker in de netaansluitdoos van dat de vermogenswaarden van het stroomnet met de op het typeaanduidingsplaatje van het apparaat vermelde gegevens overeenstemmen.
- Het gebruik van het apparaat is slechts toegestaan als de door de geleidesteel vooropgestelde veiligheidsafstand in acht genomen wordt.
- Bedien het apparaat niet op hellingen, die voor een betrouwbare werking stijl zijn. Verlaag de arbeidsnelheid op de helling en let op een veilige stand.
- Zorg er vóór de start van het apparaat beslist voor dat de tanden geen vreemde voorwerpen raken en helemaal vrij kunnen bewegen.
- Grijp de geleidesteel met beide handen vast. Bedien het apparaat nooit met één hand.
- Wees er zeker van dat het apparaat plotseling naar boven of naar voren kan springen indien de tanden op een extreem harde, samengeperste of bevroren aarde of op in de aarde gesitueerde hindernissen, zoals eventueel grote stenen, wortels of stompem zouden stoten.
- Houd uw handen, voeten en ook andere lichaamsdelen of kleding op een veilige afstand van draaiende tanden. **Opgelet! Gevaar voor verwondingen!**
- Bedien het apparaat uitsluitend met modulatiefrequentie. Ga hierin niet te buiten. Let steeds op een veilige stand.
- Let tijdens de werking op het verlengsnoer. Struikel niet over het snoer. Houd het snoer steeds op een veilige afstand van de tanden
- Als het apparaat op een vreemd voorwerp botst, onderzoekt u het op verschijnselen van beschadiging en voert u eventueel noodzakelijke herstellingen door vooraleer u verder werkt.
- Indien het apparaat begint abnormaal sterk te vibreren, zet u de motor onmiddellijk uit en stelt u de oorzaak vast. Trillingen wijzen doorgaans op problemen.
- Grijp het apparaat ter gelegenheid van het transport bij de geleidesteel (draaghandgreep) vast en til het op.
- Schakel het apparaat steeds uit, trek de netstekker uit

en wacht tot het apparaat volledig stilstaat vooraleer u onderhouds- of reinigingswerkzaamheden uitvoert. **Opgepast! De tanden staan na de uitschakeling niet onmiddellijk stil.**

- Laat bij de reiniging of bij onderhoudswerkzaamheden aan het apparaat voorzichtigheid heersen. **GEVAAR! Let op uw vingers! Draag handschoenen!**
- Het is verboden, elektrische of mechanische veiligheidsmechanismen te wijzigen of aan te passen.
- Dit apparaat is niet bestemd om te worden bediend door personen met beperkt fysiek, motoriek of geestelijk vermogen of met gebrekkige ervaring en/of kennis, behalve als deze voor hun veiligheid onder toezicht staan van een bevoegd persoon of instructies hebben ontvangen betreffende de bediening van het apparaat.
- Kinderen moeten onder toezicht staan, zodat ze niet met het apparaat kunnen gaan spelen.

### Elektrische veiligheid

- De netspanning moet met de op het typeaanduidingsplaatje van het apparaat vermelde netspanning overeenstemmen (230 V~, 50 Hz). Gebruik geen andere stroombronnen.
- Voor de netleiding wordt het gebruik van een veiligheidsschakelaar met een nominale afschakelstroom in het bereik van 10 tot 30 mA aangeraden. Gelieve u tot een gekwalificeerde electricien te richten.
- Breng het in werking zijnde apparaat nooit over het verlengsnoer, waarop het aangesloten is omdat het snoer in het andere geval doorgesneden zou kunnen worden. Let er steeds op, waar het snoer zich bevindt.
- Maak gebruik van de speciale kabelhouder (snoerontlasting) voor de aansluiting van het verlengsnoer.
- Gebruik het apparaat nooit in de regen. Tracht te vermijden dat het apparaat nat wordt of aan vocht blootgesteld is. Laat het 's nachts niet in de open lucht.
- De netleiding dient regelmatig en telkens vóór gebruik gecontroleerd te worden. Zorg er beslist voor dat de kabel niet beschadigd of versleten is. Gebruik het apparaat niet als de kabel zich niet in een reglementair voorgeschreven toestand bevindt. Breng het in plaats daarvan naar een gemachtigd atelier.
- Maak uitsluitend gebruik van verlengsnoeren, die voor het werk in de open lucht geschikt zijn. Houd het verlengsnoer op een veilige afstand van het freesbereik, van vochtige, natte of olieachtige oppervlakken, scherpe kanten, hitte en brandstoffen.
- Het stopcontact van het verlengsnoer dient conform DIN 57282 en VDE 0282 beschermd tegen spattend water te zijn; de leidingdoorsnede (max. lengte 75 m) dient minstens 1,5 mm<sup>2</sup> te bedragen. Maak van rubberen slangleidingen van het type H07RN-F, die in overeenstemming gebracht zijn.

### Vooraleer u begint

#### Dubbele isolatie

De **motorhakkrees** beschikt over een dubbele isolatie. Dat betekent dat al de externe metalen onderdelen van de stroomvoorziening geïsoleerd zijn.

Dit wordt gerealiseerd doordat er een isolatielaag tussen de elektrische en mechanische onderdelen gelegd wordt.

De dubbele isolatie garandeert u de grootst mogelijke veiligheid.

#### Beschermingsinrichting tegen oververhitting

Indien het apparaat door een vreemd voorwerp geblokkeerd wordt of indien de motor overbelast geraakt, wordt de motor door een beschermingsinrichting automatisch uitgeschakeld.

- Laat de inschakelhendel los. Trek de netstekker los!
- Verwijder de blokkade en laat de motor afkoelen. Vervang, zo nodig, de beschadigde tanden.

### Montage (afb. 2)

#### Middelste geleidingsrail (afb. 2a)

Breng de middelste geleidingsrail (4) op de onderste geleidingsrail (6) en bevestig deze met de meegeleverde bouten (M6 x4 5) en vleugelmoeren.

#### Bovenste geleidingsrail (afb. 2a)

Koppel de bovenste geleidingsrail (2) en de middelste geleidingsrail (4) met de meegeleverde bouten (M6 x4 5) en vleugelmoeren.

#### Schakelmontage (afb. 1) (indien nodig!)

Bevestig de trekkabel op de schakelbeugel (2) en de geleidingsrail.

Monteer de 2-hands-veiligheidsschakelaar op de bovenste geleidingsrail (1).

Bevestig de kabel met behulp van de kabelklemmen (5) en schroeven 4.2x13 op de rail (afb. 2b).

#### Montage van de grondhaak met het wiel (afb. 2c)

Breng de grondhaak (7) met het wiel omlaag onder in de hoeksteun en bevestig deze met de bout (M6x35) en vleugelmoer.

### Gebruik van de bodemhaak

#### Werkbreedte instellen (afb. 6)

De werkbreedte van de bodemhaak kan worden geverieerd. Het apparaat kan telkens met één, twee of drie tanden aan elke zijde worden gebruikt (zie: "Uit- en inbouw van de tanden"). **Hierbij moet de tandenset (X) met de eenzijdige as altijd aan de buitenzijde worden gemonteerd!**

**Opmerking:** voor transport wordt de hakstaart (8) zo gemonteerd dat het wiel onder is. Om er mee te werken wordt de hakstaart omgekeerd gemonteerd zodat het wiel boven is (afb. 2c).

- Rijd het apparaat naar de plaats waar u wilt werken alvorens de motor te starten.

#### Instelling van de hakstaart (afb. 2c)

De instelling van de hakstaart (8) bepaalt de werk-diepte (3 posities). Hoe verder de hakstaart omlaag wordt gezet des te dieper zal het apparaat in de aarde boren. De juiste hakdiepte is bepalend voor een optimaal resultaat waarbij de instelling al naargelang de grondomstandigheden kan variëren.

## Aansluiting op het stroomnet (afb. 3)

Steek het snoer in de stekker van het apparaat en beveilig het met de snoerklem (4) zoals in afb. 3 weergegeven.

## Inschakelen (afb. 4)

- Druk met uw duim op de vergrendelknop (I) aan de rechterkant van de handgreep en druk tegelijk op de werkschakelaar (II).
- De vergrendelknop (I) dient alleen voor het vrijgeven van het inschakelen en hoeft na het inschakelen niet ingedrukt te worden gehouden.
- Voor het uitschakelen de schakelaars (II) weer loslaten.

**Let op:** Bij deze procedure wordt de motor mechanisch afgeremd.

## Tips

- Houd het apparaat bij het inschakelen goed vast.
- De tanden trekken het apparaat bij de werkzaamheden naar voren; oefen druk uit op de geleidesteel en laat de tanden langzaam neer.
- Indien de **motorhakfrees** zo diep graaft, dat ze niet meer van plaats kan veranderen, beweegt u het apparaat lichtjes van de ene naar de andere zijde opdat **ze** opnieuw voorwaarts beweegt.
- Ter voorbereiding van zaaibedden raden wij het gebruik van één van de freesmodellen uit afbeelding 5 aan.
- Freesmodel A – voer twee freesgangen over de te behandelen oppervlakte door, de tweede gang in een rechte hoek tot de eerste.
- Freesmodel B – voer twee freesgangen over de te behandelen oppervlakte door, waarbij de tweede gang de eerste moet overlappen.
- Let er in het bijzonder bij het achteruitgaan en het trekken van de **motorhakfrees** op dat u niet struikelt.
- Laat de tanden steeds met het hoogste toerental in werking; let er bij de werkzaamheden op dat u het apparaat niet overbelast.
- Breng de **motorhakfrees** nooit over het verlengsnoer; zorg er beslist voor dat het snoer zich in een veilige positie achter u bevindt.
- Neem bij de werkzaamheden op een helling steeds een positie diagonaal op de helling in en let op een vaste, veilige stand. Werk niet op extreem steile hellingen.

## Transport

 **Opgepast! Vooraleer het apparaat te transporteren, de motor uitschakelen.**

De tanden en het apparaat zelf kunnen beschadigen wanneer u het apparaat met uitgeschakelde motor bijv. over een harde ondergrond beweegt. Zorg ervoor dat de tanden de grond niet raken. Gebruik voor het transport van de hak het transportwiel. Monteer de hakstaart daarvoor zoals te zien op afb. 2c.

## Onderhoud en bewaring

 **Verbreek het apparaat van de stroomvoorziening vooraleer onderhoudswerkzaamheden uit**

**te voeren – trek hiervoor de apparaatstekker uit het verlengsnoer.**

## Tanden van vreemde voorwerpen ontdoen

Tijdens de werking kunnen er stenen of wortels in de tanden geraken. Eveneens kan er zich hoog gras of onkruid rond de tandenas wikkelen.

Laat voor de reiniging van de tanden de inschakelhefboom los. Trek de netstekker van de **motorhakfrees** uit en verwijder al de vreemde voorwerpen van de tanden en van de tandenas.

Om gras en onkruid gemakkelijker van de tandenas te verwijderen, kunt u één of meerdere tanden van de tandenas verwijderen. Hiervoor verwijzen wij naar de in het handboek vermelde paragraaf „Tanden demonteren en monteren“.

## Telkens vóór gebruik van het apparaat

- Controleer de aansluitkabel op verschijnselen van beschadiging en veroudering (slijtage). Wissel de kabel uit indien de kabel scheuren vertoont, gebroken of op een andere manier beschadigd is.
- Kijk de toestand van de freescilinder na en overtuig u ervan dat alle schroefverbindingen vast aangetrokken zijn.
- Indien de tanden stomp zijn, brengt u het apparaat eventueel naar een professioneel atelier om te laten herstellen.

## Eén keer per seizoen

- De tanden en de as **met olie smeren**.
- Laat het apparaat op het einde van het seizoen in een professioneel atelier controleren en onderhouden.

## Reiniging

 **Opgepast! Reinig het apparaat telkens na gebruik. Indien het apparaat niet zoals reglementair voorgeschreven netjes gehouden wordt, kan dit tot schade aan het apparaat of tot een verkeerde werking leiden.**

 **Waarschuwing! Bij werkzaamheden aan de tanden bestaat er gevaar voor verwondingen. Draag beschermende handschoenen.**

Reinig het apparaat zoveel mogelijk vlak na uw werkzaamheden met het apparaat.

- Reinig de onderzijde van de behuizing rond de tanden en ook de spatlap en de beschermende afdekking met een borstel en een met mild zeepsop natgemaakt doekje. **Het apparaat nooit met water schoonspuiten!**
- Gebruik voor de verwijdering van aarde en vuil van de tanden en het aandrijfmechanisme een ruwe borstel of een vochtig doekje.
- Reinig de **luchtopeningen**, verwijder gras- of vuilresten.
- Veeg de tanden en de as na de reiniging droog en breng een dunne laag olie aan.

## Demontage en montage van de tanden (afbeelding 6)

Versleten tanden leiden tot een slecht arbeidsresultaat en bevorderen een overbelasting van de motor.

Kijk de toestand van de tanden telkens vóór gebruik na. Gelieve de tanden scherp te maken of eventueel door nieuwe te vervangen. Het is aanbevelenswaardig, deze werkzaamheden door een vakman te laten doorvoeren.



**Opgepast! Trek de netstekker uit en draag beschermende handschoenen.**

#### Verwijderen van alle tandensets van de as (afb. 6)

- Verwijder de desbetreffende splitten en bevestigingspen en trek de tandenset van de as.
- Het inbouwen van de tandensets in omgekeerde volgorde.



**Let op: de tandenset (X) moet met de eenzijdige as altijd aan de buitenzijde worden gemonteerd!**

#### De transmissie onderhouden (afbeelding 7)

- Het smeermiddel dient na elke 15 actieve uren respectievelijk een keer per jaar gecontroleerd en indien nodig bijgevuld te worden.
- De bijvulschroef (E) voor het smeermiddel bevindt zich links van de versnellingsbak.
- Tip: Aangezien de transmissie verhit wordt tijdens de werking, kan het smeermiddel overgaan in vloeibare olie.
- Leg de **motorhakfrees** aan de rechterzijde en reinig het drijfwerk om te voorkomen dat er vuil in het drijfwerk terecht komt als u de aftapschroef verwijdert.
- Gebruik voor het losdraaien van de schroeven een sleutel met interne zeskant.
- Vul het smeermiddel bij tot het uit de opening stroomt, ofwel rechtstreeks uit de tube of met een vulspuit.
- Gebruik uitsluitend smeermiddel van hoge kwaliteit van het merk Mobil EPO of iets gelijkaardigs.
- Neem, zo nodig, de tanden af.
- Schroef de bijvulschroeven weer op hun plaats.

#### Bewaring

Het apparaat dient in een droog en schoon lokaal buiten de reikwijdte van kinderen bewaard worden.

Tijdens een langere bewaring – zoals bijvoorbeeld in de winter – dient erop gelet te worden dat het apparaat tegen roest en vorst beschermd is.

Op het einde van het seizoen of indien het apparaat langer dan een maand niet gebruikt wordt:

- Reinig het apparaat.
- Wrijf alle metalen oppervlakken met een in olie gedrenkt doekje af om ze tegen roest te beschermen (harsvrije olie gebruiken) of breng een dunne laag proeiole aan.
- Klap de geleidesteel naar beneden en bewaar het apparaat op een geschikte plaats.

#### Reparatiedienst

Reparaties aan elektrische apparaten mogen alleen door vakmensen worden uitgevoerd. Wanneer u het apparaat ter reparatie opstuurt, beschrijf dan a.u.b. het door u geconstateerde defect.



**Opgelet! Elektrische reparatiewerkzaamheden mogen alleen door een vakman resp. een**

#### klanten-service-werkplaats worden uitgevoerd!

#### Reserveonderdelen

Heeft u accessoires of onderdelen nodig, neem dan contact op met onze servicedienst.

Gebruik bij de werkzaamheden met dit apparaat geen accessoires, behalve die door ons bedrijf worden aanbevolen. Anders kunnen de bediener of de in de omgeving aanwezige omstanders ernstig letsel oplopen of kan het apparaat worden beschadigd.

Tandenset 1.....	70300899
Tandenset 2.....	70300898
Tandenset 3.....	70300897
Tandenset 4.....	70300894
Tandenset 5.....	70300893
Tandenset 6.....	70300892
Bevestigingspen.....	70300895
Splitten.....	70300896

#### Verwijdering en milieubescherming

Wanneer uw apparaat op zeker moment niet meer te gebruiken is of wanneer u het niet meer nodig heeft, gooi het apparaat dan nooit weg bij het gewone huis-, tuin- en keukenafval, maar verwijder het overeenkomstig de milieuvorschriften.

Bied het apparaat bij een recyclingbedrijf aan. Kunststof onderdelen en metalen onderdelen kunnen hier worden gescheiden en voor hergebruik geschikt worden gemaakt. Informatie hierover kunt u ook krijgen bij uw gemeente.

#### Garantievoorwaarden

Voor dit elektrisch apparaat geven wij onafhankelijk van de verplichtingen die de handelaar volgens de koopovereenkomst ten opzichte van de eindafnemer heeft, als volgt garantie:

De garantieperiode bedraagt 24 maanden en begint bij de overdracht, welke door een originele koopbon bewezen moet kunnen worden. Bij commerciële toepassing alsook bij verhuur is de garantie beperkt tot 12 maanden. Uitgezonderd van de garantie zijn de slijtbare onderdelen en de schades die ontstaan zijn door het gebruik van verkeerde accessoires, door reparaties met onderdelen die niet origineel bij dit apparaat horen, door gebruik van geweld, door slag en breuk, alsook door opzettelijke overbelasting van de motor. Inruil op basis van de garantie heeft enkel betrekking op de defecte onderdelen, niet op complete apparaten. Reparaties die met de garantie samenhangen, mogen alleen worden verricht door goedgekeurde werkplaatsen of door de klantenservice van de fabriek. Bij reparaties door anderen vervalt de garantie.

Portokosten, verzendkosten en bijkomende kosten komen ten laste van de koper.

## Oplossing van storingen

Storing	Mogelijke oorzaken	Oplossing
De motor kan niet gestart worden.	Geen stroom	Aansluiting op het stroomnet controleren
	Kabel defect	Kabel controleren, stekker uittrekken en terug insteken, eventueel uitwisselen of door een vakman laten herstellen
	Veiligheidsschakelaar/stekkercombinatie defect	Herstelling door een professioneel atelier laten doorvoeren.
	Beschermingsinrichting tegen oververhitting geactiveerd	<ol style="list-style-type: none"> <li>1. Arbeidsdiepte te groot, met lagere arbeidsdiepte werken.</li> <li>2. Tand en geblokkeerd, blokkage elimineren</li> <li>3. Aarde is te hard, arbeidsdiepte gepast aanpassen en grond door herhaaldelijk voor- en achteruit te bewegen (bij lager toerental = schrappen) behandelen.</li> </ol> Motor ca. 15 minuten lang laten afkoelen vooraleer u met de werkzaamheden verder gaat.
Ungewone geluiden	Tand geblokkeerd	Apparaat uitschakelen, wachten tot het apparaat volledig tot stilstand komt. Blokkering verwijderen.
	Smeermiddel loopt uit	Herstelling door een professioneel atelier laten doorvoeren.
	Schroeven, moeren of andere Bevestigingselementen zijn los	Al de elementen vast aantrekken indien de geluiden aanhouden, met een professioneel atelier contact opnemen.
Ungewoon sterke trillingen	Tanden zijn beschadigd of versleten	Uitwisselen of door een professioneel atelier laten controleren.
	Te grote arbeidsdiepte	Correcte arbeidsdiepte instellen.
Slecht freesvermogen	Te lage arbeidsdiepte	Correcte arbeidsdiepte instellen.
	Versleten/stompe tanden	Uitwisselen of door een professioneel atelier laten controleren.



Obsah	Strana
Součásti	1 -3
Obrázky	4 - 6
Prostudujte si návod k použití!	7 - 9
Technické údaje	CZ-1
Použití podle určení	CZ-2
Všeobecné bezpečnostní pokyny	CZ-2
Bezpečnostní pokyny k elektrickému kultivátoru	CZ-2
Dříve, než začnete	CZ-3
Montáž	CZ-3
Provoz elektrického kultivátoru	CZ-3
Přeprava	CZ-4
Údržba a skladování	CZ-4
Opravy	CZ-5
Objednávka náhradních dílů	CZ-5
Likvidace a ochrana životního prostředí	CZ-5
Záruční podmínky	CZ-5
Odstraňování poruch	CZ-6
ES Prohlášení o shodě	
Servis	

## Motorová okopávačka

### Technické údaje

Model	GEMI 1500	
Jmenovité napětí	V~	230
Jmenovitý kmitočet	Hz	50
Jmenovitý výkon	W	1500
Otáčky naprázdno $n_0$	min <sup>-1</sup>	350
Pracovní šířka	mm	170/300/450
Maximální pracovní hloubka	mm	230
Hmotnost	kg	13,8
Hladina akustického tlaku $L_{pA}$ (podle EN 709+A4)	dB (A)	80,5 [K=2,5 dB(A)]
Hladina zrychlení vibrací (podle EN 709+A4)	m/s <sup>2</sup>	1,659 [K=1,5 m/s <sup>2</sup> ]

Třída ochrany II; Stupeň krytí IPX4

Technické a vizuální změny se mohou provádět bez zvláštního upozornění v průběhu dalšího vývoje zařízení. Všechny údaje v tomto návodu jsou proto bez záruky. Z tohoto důvodu není možno vyžadovat právní závazky na základě tohoto návodu k použití.



**Pozor: Ochrana proti hluku ! Dodržujte při uvedení do provozu regionální předpisy.**

## Použití podle určení



**Tento přístroj je určen výlučně k použití jako motorová okopávačka pro soukromé a rekreační zahrady.**

Není určen k použití na veřejných prostranstvích, v parcích, sportovištích jakož i zemědělství nebo lesním hospodářství.

Použití tohoto přístroje k jiným účelům se považuje za použití mimo rámec určení a není dovoleno. Výrobce neručí za škody nebo zranění, které vzniknou při nedovoleném použití. Za všechna s tím spojená rizika nese zodpovědnost uživatel.

## Všeobecné bezpečnostní pokyny



**POZOR!** Přečtete si všechny pokyny. Nedodržení níže uvedených pokynů může mít za následek zásah elektrickým proudem, požár a / nebo těžké zranění.

**TYTO POKYNY SI DOBRĚ USCHOVEJTE.**

## Bezpečnostní pokyny k elektrickému kultivátoru

### Před uvedením do provozu

- Přístroj musí být před použitím správně smontovaný.
- Přístroj je zapotřebí před použitím pozorně zkontrolovat. Pracujte výlučně s přístroji, které jsou v bezchybném stavu. Pokud byste na přístroji zjistili nějakou vadu, která by představovala pro obsluhu nebezpečí, používejte přístroj až tehdy, když bude vada odstraněna.
- Opatřené nebo poškozené díly z bezpečnostních důvodů vyměňte. Používejte výlučně originální díly. Díly, které nepocházejí od výrobce přístroje, nemusí správně sednout a mohou způsobit zranění.
- Před začátkem prací je zapotřebí z **pracovní plochy** odstranit všechna cizí tělesa. Dávejte také na ně pozor i v průběhu práce.
- Pracujte pouze za denního světla nebo při dostatečně intenzivním umělém osvětlení.
- Používejte ochranu zraku a obličejovou nebo protiprachovou masku v prašném prostředí.
- Používejte vhodný oděv. V otázce pracovního oblečení dbejte na následující upozornění:
  - Doporučuje se používat **ochranné** rukavice a je nezbytné nosit pevnou protismykovou obuv a dlouhé kalhoty. Nepracujte se strojem bosý nebo v lehkých sandálech.
  - Pokud máte dlouhé vlasy, používejte vhodnou pokrývku hlavy nebo jiný vhodný způsob ochrany.
  - Nenoste žádné volné oblečení nebo ozdoby, které by se mohly zachytit do metel rotavátoru.

### Náležitě používání



**Uživatel je při práci s přístrojem zodpovědný za třetí osoby.**

- Osoby, které nejsou seznámeny s tímto návodem k použití, děti, mladistvé osoby, které ještě nedosáhly minimální věk pro používání tohoto přístroje, a osoby, které jsou pod vlivem alkoholu, drog nebo léků, nesmějí přístroj používat.

- Přístroj používejte výlučně k určenému účelu.
- Děti a domácí zvířata udržujte v bezpečné vzdálenosti. Přihlízející osoby musejí být v průběhu používání přístroje v bezpečné vzdálenosti.
- Zajistěte, aby byla namontována všechna ochranná zařízení a aby byla v dobrém stavu.
- Nepoužívejte přístroj nikdy v blízkosti elektrických kabelů, telefonických kabelů, potrubí a hadic, které jsou vedeny pod zemí.
- Před připojením přístroje k síti si zkontrolujte, zda výkonové údaje sítě souhlasí s údaji na typovém štítku přístroje.
- Přístroj je dovoleno používat pouze tehdy, je-li dodržena uváděná bezpečnostní vzdálenost od rukojeti řídítek.
- Nepoužívejte přístroj na svazích, které jsou příliš strmé pro bezpečný provoz. Na svazích zpomalte rychlost práce a dbejte na stabilní postoj.
- Před spuštěním přístroje zajistěte, aby se metly rotavátoru nedotýkaly žádných cizích předmětů a aby se mohly úplně volně pohybovat.
- Rukojeti řídítek uchopte oběma rukama. Nikdy nadržte přístroj při práci pouze jednou rukou.
- Mějte na paměti, že přístroj se může neočekávaně cuknout rychle nahoru nebo dopředu, pokud kypřící metly narazí na mimořádně tvrdou, udusanou nebo zamrzlou půdu nebo v půdě na přítomné překážky jako např. velké kameny, kořeny nebo pařezy.
- Držte ruce, nohy jakož i jiné části těla nebo oblečení v dostatečné vzdálenosti od točícího se rotavátoru, **POZOR! Nebezpečí zranění!**
- Přístroj vedte pouze krokovou rychlostí. Nepřepínejte se. Stále dbejte na stabilní postoj.
- Dávejte za provozu pozor na prodlužovací kabely. Neklopytujte přes kabel. Kabel držte v bezpečné vzdálenosti od metel rotavátoru.
- Pokud přístroj narazí na cizí těleso, zkontrolujte známky poškození a v případě potřeby proveďte opravu dřívě, nežli přístroj budete znovu používat.
- Pokud by přístroj začal nezvykle silně vibrovat, okamžitě motor vypněte a zjistěte příčinu. Vibrace jsou zpravidla znakem problémů.
- Pokud přístroj přepravujete, uchopte jej za vodící násadu (nosná rukojeť) a nadzvedněte. Nikdy přístroj nezvedejte ani nepřenášejte, je-li motor v chodu.
- Před začátkem údržbařských a čistících prací vždy přístroj vypněte a vyčkejte, dokud se přístroj úplně nezastaví. **POZOR! Metly rotavátoru se po vypnutí přístroje nezastaví okamžitě.**
- Při čištění nebo údržbě přístroje s ním zacházejte opatrně. **NEBEZPEČÍ! POZOR na prsty! Používejte rukavice!**
- Je zakázáno měnit elektrická nebo mechanická zařízení nebo je jakkoliv upravovat.
- Toto zařízení není určeno pro použití osobami (včetně dětí) s omezenými fyzickými, smyslovými nebo mentálními schopnostmi nebo osobami bez zkušeností a znalostí, s výjimkou případu, když je nad nimi prováděn dozor a když jsou jim poskytnuty pokyny pro použití zařízení ze strany dospělé osoby, odpovědné za jejich bezpečnost.
- Děti musí zůstat pod dozorem, aby se zajistilo, že si nehrají se zařízením.

## Elektrická bezpečnost

- Napětí sítě se musí shodovat s napětím na typovém štítku přístroje (230 V, ~50 Hz). Nepoužívejte žádné jiné zdroje proudu.
- Pro síťový přívod se doporučuje použití proudového chrániče s jmenovitým vybavovacím proudem v rozsahu 10 až 30 mA. Obráťte se na kvalifikovaného elektrikáře.
- Nikdy neved'te stroj přes prodlužovací kabel, na který je připojený, protože by mohlo dojít k proseknutí kabelu. Dbejte vždy na to, kde se kabel nachází.
- Používejte speciální závěs kabelu (tahové odlehčení) k připojení prodlužovacího kabelu.
- Přístroj nikdy nepoužívejte v dešti. Zabraňte, aby byl přístroj vystaven moku nebo vlhkosti. Nenechávejte přístroj přes noc venku.
- Síťový přívod by se měl pravidelně a před každým použitím kontrolovat; zajistěte, aby kabel nebyl poškozený nebo opotřebený. Přístroj nepoužívejte, pokud není kabel v pořádku; v takovém případě odneste přístroj do autorizované opravy.
- Používejte pouze prodlužovací kabely, které jsou vhodné pro práci venku. Prodlužovací kabel držte mimo oblasti kypření, vlhkých, mokrých nebo olejových povrchů, ostrých hran a pohonných hmot.
- Používejte pouze prodlužovačky, které jsou schválené pro použití ve venkovních prostorách, a které nejsou lehčí než gumou opláštěný kabel typu H07 RN-F dle DIN/VDE 0282 s průřezem vodiče nejméně 1,5 mm<sup>2</sup>. Elektrická šňůra musí být odolná vůči stříkající vodě.

## Dříve, než začnete

### Dvojitá izolace

Tato **motorová okopávačka** má dvojitou izolaci. To znamená, že všechny vnější kovové díly jsou od proudového napájení izolovány.

Toho se dosahuje tím, že se mezi elektrické a mechanické díly vloží izolační vrstva. Tato dvojitá izolace zajišťuje maximální možnou bezpečnost.

### Spínač přetížení

Pokud se jednotka zablokuje cizím tělesem, nebo se přetíží motor, automaticky se vypne pomocí bezpečnostního zařízení.

- Uvolněte aktivační páku. Vytáhněte elektrickou vidlici!
- Odstraňte blokující předmět a nechejte motor vychladnout. Pokud je to nutné, vyměňte poškozené metly.

## Montáž (obr. 2)

### Středové vodící tyče (obr. 2a)

Nasadte středovou vodící tyč (5) na spodní vodící tyče (7) a zajistěte je pomocí přibalených šroubů (M6 x 45) a křídlových matic.

### Rukojeť (obr. 2a)

Připojte rukojeť (1) na středové vodící tyče (5) pomocí přibalených šroubů (M6 x 45) a křídlových matic.

### Instalace spínače (obr.1) (pokud požadováno!)

Připojte kabel na spínací páku (2).

Na rukojeť nainstalujte bezpečnostní spínač v podobě madla, které je nutno držet oběma rukama.

Pro přichycení kabelu k tyči použijte kabelovou svorku/y (obr. 2b).

### Instalace příbrzdovacích podpěr s kolečkem (obr. 2c)

Vložte příbrzdovací podpěru (8) s kolečkem mířícím směrem dolů do šikmé podpěry a upevněte ji pomocí šroubu (M6 x 35) a křídlové matice.

## Provoz elektrického kultivátoru

### Nastavení pracovní šířky (obr. 6)

Pracovní šířku kultivátoru lze upravit. Jednotku můžete provozovat s jedním, dvěma nebo třemi sadami metel na každé straně (viz: „Sejmutí a instalace metel“). **K tomu je nutné, aby sada metel (D) s jednostrannou hřídelí byla vždy nainstalována na vnější straně!**

**Poznámka:** Během přepravy je podpěra (8) namontována s kolečkem v dolní pozici. Při provozu je však podpěra namontována naopak, takže kolečko je v horní pozici (obr. 2c).

- Před spuštěním motoru dovezte zařízení na pracovní plochu, čili tam, kde s ním budete pracovat.

### Nastavení podpěry (obr. 2c)

Poloha podpěry (8) udává pracovní hloubku. Čím níže je podpěra umístěna, tím hlouběji bude kultivátor zabírat do země. Správná hloubka obdělávání je klíčová pro optimální výsledky; správné nastavení se může lišit dle povahy půdy.

### Připojení do sítě (obr. 3)

Připojte přívodní kabel do vidlice kultivátoru a zajistěte jej v odlehčením tahu kabelu (4) dle vyobrazení na Obr. 3.

### Zapnutí (obr. 4)

- Palcem stlače zastavovací tlačítko (I) na levé straně držadla a pak provozní spínač (II).
- Zastavovací tlačítko (I) zde slouží pouze jako uvolňovací, aby se mohl spustit motor, a nemusí se tedy dále držet potě, co se motor rozběhne.
- Pro vypnutí motoru jednoduše pusťte spínač (II).

**Poznámka:** během provozu se motor brzdí mechanicky.

## Tipy

Elektrický kultivátor používejte pro provzdušňování trávníků, přípravu záhonů pro setí a kultivaci zahrad a květinových záhonů. Elektrický kultivátor můžete také použít pro vyhrabání malých jamek pro sázení sazenic nebo hrnkových rostlin.

- Při spouštění kultivátoru jej pevně držte.
- Metly budou táhnout kultivátor během provozu směrem dopředu; mírně tlačte na rukojeť směrem dolů a tím metly mírně do země.
- Pokud se kultivátor zaboří tak hluboko, že zůstane na jednom místě, jemně s kultivátorem zakolébajte

ze strany na stranu a tím jej uvolněte, čímž se začne pohybovat zase směrem dopředu.

- Pro přípravu záhonů pro setí doporučujeme použít jeden z vyobrazených vertikulačních schémat na Obr. 5.
  - Vertikulační schéma A – přejděte dvakrát přes plochu, kterou budete obdělávat, podruhé v pravém úhlu k prvnímu průjezdu.
  - Vertikulační schéma B – přejděte dvakrát přes plochu, kterou budete obdělávat, přičemž se druhý průjezd kryje s prvním.
- Dávejte si pozor, abyste nezakopli při pohybu dozadu a přitahování kultivátoru.
- Vždy nechávejte metly rotovat při nejvyšší rychlosti; zabraňte přetížení kultivátoru.
- Nikdy nepřejíždějte kultivátorem přes prodlužovací šňůru; zajistěte, aby se šňůra nacházela v bezpečné poloze za vašimi zády.
- Při práci na svazích zaujímejte pevný a stabilní postoj šikmo ke svahu. Nepracujte na příliš strmých svazích.

## Převrava



**Pozor! Před přepravou kultivátoru vždy vypněte motor.**

I přesto že přesunujete kultivátor s vypnutým motorem, např. přes tvrdou zem, metly a kultivátor jako takový se mohou poškodit. Zajistěte, aby se metly nedotýkaly země. Pro přesun kultivátoru použijte kolečko; k tomu nainstalujte podpěru tak, jak je zobrazeno na Obr. 2c.

## Údržba a skladování



**Před započetím jakýchkoliv údržbových prací přerušte přívod elektrické energie odpojením vidlice z prodlužovacího kabelu.**

### Odstraňování cizích předmětů z metel

Během provozu se může kámen nebo kořen zachytit v metlách, nebo se kolem hřídele metel může namotat vysoká tráva nebo plevel.

Pro očištění metel uvolněte spínací páku. Odpojte kultivátor z elektřiny, a uvolněte nebo odstraňte z metel nebo hřídele cizí předměty.

Pro snadnější odstraňování vysoké trávy nebo plevelů obalených kolem hřídele u metel můžete z hřídele odělat jeden nebo více metel. Viz část Sejmutí a instalace metel tohoto manuálu.

### Před každým použitím kultivátoru

- Zkontrolujte přípojovací kabel na známky poškození nebo opotřebování (prodření či protržení). Pokud je kabel popraskaný, roztržený či jinak poškozený, vyměňte ho.
- Zkontrolujte stav rotavátoru, a ujistěte se, že veškeré závitové spoje jsou pevně utažené.
- Jestliže jsou metly tupé, nechte je opravit u specialisty, pokud je to nutné.

### Jednou za sezónu

- Namažte metly a hřídel.
- Na konci sezony nechte kultivátor zkontrolovat a provést servis u specialisty.

## Čištění



**POZOR! Přístroj čistěte po každém použití. Pokud přístroj neudržíte řádně v čistotě, může dojít k poškození přístroje a k chybným funkcím.**



**Varování! Při manipulaci s metlami může dojít ke zranění. Používejte ochranné rukavice.**

Přístroj dle možnosti vyčistěte ihned po ukončení práce s ním.

- Vyčistěte spodní část pláště kolem metel a rovněž zachytávač nečistot a ochranný kryt kartáčem a hadrem navlhčeným jemným mýdlovým roztokem. **Přístroj nikdy neostříkujte vodou!**
- Na odstranění zeminy a nečistot z metel rotavátoru a převodovky použijte hrubý kartáč a vlhký hadr.
- Vyčistěte **vzduchové otvory**, odstraňte zbytky trávy a nečistot.
- Po vyčištění metly a hřídel otřete dosucha a naneste tenkou vrstvu oleje.

### Demontáž a montáž kyprících metel (obr. 6)

Opotřebené metly vedou k nekvalitním výsledkům práce a přispívají k přetěžování motoru.

Před použitím zkontrolujte stav metel. Metly nabruste nebo v případě potřeby vyměňte za nové. Doporučujeme nechat tyto práce provést odborníky.



**POZOR! Vytáhněte síťovou vidlici a použijte ochranné rukavice.**

### Vyjmutí všech sad metel z hřídele (obr. 6)

- Sejměte pružinovou závlačku a jistící kolík, a stáhněte sadu metel z hřídele.
- Sady metel se instalují v obráceném pořadí.



**Pozor: sada metel (D) s jednostrannou hřídelí musí být vždy nainstalována vždy na vnější straně!**

### Údržba převodovky (obr. 7)

- Náplň maziva převodovky by se měla cca každých 15 provozních hodin resp. jednou ročně zkontrolovat a v případě potřeby doplnit.
- Plnicí šroub (E) k plnění převodkového maziva se nachází na levé straně skříňové převodovky.
- Upozornění: Protože se převodovka během provozu zahřívá, může mazivo v převodovce získat konzistenci oleje.
- Položte **motorovou okopávačku** na levou stranu a očistěte převodovku, abyste zabránili vniknutí nečistoty do převodovky po vyjmutí vypouštěcího šroubu.
- K uvolnění šroubu použijte klíč s vnitřním šestihranem.
- Naplňte tolik maziva do převodovky přímo z tuby nebo z tlakové mazničky, aby mazivo z otvoru vystupovalo.
- Používejte běžné mazivo do převodovek druhu Mobil EP0 nebo mazivo s rovnocennými parametry.
- Pokud je zapotřebí, metly sejměte.
- Potom plnicí šroub znovu zašroubujte.

## Skladování

Přístroj by se měl skladovat v suchém, čistém prostoru mimo dosah dětí.

V průběhu skladování – např. přes zimu - je zapotřebí dbát na to, aby byl přístroj chráněn proti korozi a mrazu.

Na konci sezóny nebo pokud přístroj nebudete používat déle jako měsíc je zapotřebí :

- Vyčistit přístroj.
- Natřít všechny kovové plochy hadříkem namočeným v oleji, aby byly chráněny před korozi (použijte olej bez obsahu pryskyřic) nebo nanést tenkou vrstvu oleje ze spreje.
- Sklopit vodící násadu (řídítka) dolů a přístroj uložit na vhodném místě.

## Opravy

Elektrické spotřebiče může opravovat pouze autorizovaný pracovník s elektrotechnickým vzděláním.

Pokud nůžky odesíláte do opravy, popište podrobně Vámi zjištěnou poruchu.



**Pozor ! Opravu elektrických zařízení smí provádět pouze odborně vyskolený elektrikář nebo zákaznický servis!**

## Objednávka náhradních dílů

Potřebujete-li příslušenství nebo náhradní díly, obraťte se prosím na náš servis.

Nepoužívejte pro práci s tímto přístrojem žádné přídavné součásti kromě těch, které jsou doporučeny naší společností. Jinak může obsluha nebo nezúčastněná osoba nacházející se v blízkosti utrpět vážná zranění nebo se může přístroj poškodit.

sada metel 1.....	70300899
sada metel 2.....	70300898
sada metel 3.....	70300897
sada metel 4.....	70300894
sada metel 5.....	70300893
sada metel 6.....	70300892
jistící kolík.....	70300895
pružinovou závlačku.....	70300896

## Likvidace a ochrana životního prostředí

Když Váš přístroj jednoho dne doslouží nebo jej již nebudete potřebovat, v žádném případě přístroj neodhazujte do domovního odpadu, nýbrž jej zlikvidujte ekologicky. Prosíme, abyste přístroj odevzdali v pověřené sběrně k ekologické likvidaci. Zde je možné separovat plastové a kovové díly a postoupit je k opětovnému zpracování. Informace k tomuto tématu obdržíte na správe Vaší obce nebo města.

## Záruční podmínky

Nezávisle od závazku prodejce vyplývajícího z kupní smlouvy vůči konečnému odběrateli poskytujeme na toto elektrické zařízení následující záruku:

Záruční doba je 24 měsíců a začíná datem prodeje, které je třeba prokázat originálním pokladním dokladem. U komerčního užívání a půjčování se záruční doba snižuje na 12 měsíců. Záruka se nevztahuje na díly podléhající rychlému opotřebení a na škody vzniklé v důsledku používání nesprávného příslušenství a oprav za použití neoriginálních dílů a v důsledku použití násilí, úderu nebo rozbití a svévolného přetížení motoru. V rámci záruky se provádí pouze výměna vadných dílů, a ne kompletních přístrojů. Opravy v záruce smějí provádět pouze autorizované opravy nebo podnikový servis. V případě cizího zásahu záruka zaniká.

Porto, zasilatelské jakož i následné náklady nese kupující.

## Odstraňování poruch

Porucha	Možné příčiny	Odstranění
Přístroj nejde spustit.	Nejde proud	Zkontrolujte síťový přípoj.
	Vadný kabel	Zkontrolujte kabel, vidlici vytáhněte a znovu zapojte, v případě potřeby vyměňte nebo nechte opravit odborníky
	Vadná kombinace bezpečnostního spínače / vidlice	<b>Nechte provést opravu v odborné opravně</b>
	Zareagovala ochrana proti přehřátí	<ol style="list-style-type: none"> <li>1. Příliš velká prac. hloubka, <b>pracujte s menší pracovní hloubkou.</b></li> <li>2. Metly blokové, odstraňte blokování</li> <li>3. Půda je příliš tvrdá, přizpůsobte pracovní hloubku a upravujte opakovaným vedením přístroje dopředu a zpět.</li> </ol> <p>Motor nechte asi 15 minut ochladit, než začnete znovu pracovat.</p>
Neobvyklá hlučnost	Zablokované metly	Přístroj vypněte, vyčkejte až do úplného zastavení. Blokování odstraňte.
	Vytéká mazací prostředek	<b>Opravu nechte provést v odborné opravně.</b>
	Šrouby, matice nebo jiné upevňovací prvky jsou volné	Všechny prvky utáhněte; pokud zvuky přetrvávají, kontaktujte odbornou opravnu.
Neobvykle silné vibrace	Metly jsou poškozené nebo opotřebené	Vyměňte nebo nechte zkontrolovat v odborné opravně.
	Příliš velká pracovní hloubka	Nastavte správnou pracovní hloubku.
Špatné výsledky kypření	Příliš malá pracovní hloubka	Nastavte správnou pracovní hloubku.
	Opotřebené/tupé metly	Vyměňte nebo nechte zkontrolovat v odborné opravně.

<b>OBSAH</b>	<b>Strana</b>
Označenie dielov stroja	1 - 3
Vyobrazenia	4 - 6
Obrázky a vysvetlenie piktogramov	7 - 9
Technické údaje	SK-1
Predpísaný účel použitia	SK-2
Všeobecné bezpečnostné pokyny pre elektrické stroje	SK-2
Bezpečnostné pokyny k elektrickému kultivátoru	SK-2
Skôr ako začnete	SK-3
Montáž	SK-3
Prevádzka elektrického rotavátora	SK3
Preprava	SK-4
Údržba a skladovanie	SK-4
Opravná služba	SK-5
Náhradných dielov	SK-5
Znehodnotenie a ochrana životného prostredia	SK-5
Záručné podmienky	SK-5
Odstraňovanie porúch	SK-6
Prehlásenie o zhode	
Služba	

## Motorový rotavátor

### TECHNICKÉ ÚDAJE

<b>Model</b>	<b>GEMI 1500</b>	
Menovité napätie	V~	230
Menovitá frekvencia	Hz	50
Menovitý výkon	W	1500
Otáčky naprázdno $n_0$	Ot/min	350
Záber šírka	Mm	170/300/450
Maximálna hĺbka záberu	Mm	230
Hmotnosť	kg	13,8
Hladina akustického tlaku $L_{pA}$ (podľa EN 709+A4)	dB (A)	80,5 K=2,5 dB(A)
Vibrácie (podľa EN 709+A4)	$m/s^2$	1,659 K=1,5 $m/s^2$

Trieda ochrany: II, IPX4

Technické a optické zmeny sa môžu v procese zdokonaľovania meniť bez predošlého oznámenia. Preto sú všetky údaje uvedené v tomto návode bez záruky. Preto nemôže byť vyvodенý žiaden právny nárok postavený na údajoch z tohto návodu na použitie.



**Dodržujte predpisy ochrany pred hlukom platné vo vašej krajine!**

## Predpísaný účel použitia

### **Pozor! Tento stroj je určený výhradne ako rotačný vrták v súkromných a hobby záhradách.**

Nie je určený pre nasadenie na verejných priestranstvách, v parkoch, športoviskách alebo v poľnohospodárstve. Použitie na iné ako predpísané účely je brané ako zneužitie stroja. Výrobca neručí za škody alebo zranenia spôsobené nedovoleným použitím stroja. Obsluha stroja plne zodpovedá za všetky následky vyplývajúce z použitia stroja.

## Všeobecné bezpečnostné pokyny pre elektrické náradie

### **Varovanie! Prečítajte si všetky bezpečnostné pokyny a varovania.** Nedodržanie pokynov uvedených v tomto návode môže mať za následok úraz elektrickým prúdom, požiar alebo ťažké zranenia.

**Odložte si tento návod na bezpečné miesto pre ďalšie použitie.**

## Bezpečnostné pokyny k elektrickému rotavrtáču

### Pred uvedením do prevádzky

- Stroj musí byť pred použitím správne zmontovaný.
- Stroj musí byť pred použitím starostlivo skontrolovaný. Pracujte výlučne so strojmi, ktoré sú v bezchybnom stave. Ak spozorujete na stroji nejakú poruchu, ktorá môže predstavovať nebezpečenstvo pre obsluhu stroja, stroj použite až po odstránení tejto poruchy.
- Opatrebované alebo poškodené diely z bezpečnostných dôvodov vymeňte za nové. Používajte výhradne originálne náhradné diely. Diely, ktoré nie sú vyrobené výrobcom stroja, nemusia na stroj správne pasovať a môžu viesť k zraneniam.
- Pred započatím práce so strojom sa najprv musia odstrániť z pracovnej plochy všetky cudzie predmety, aj počas práce dávajte pozor na výskyt cudzích predmetov v pracovnej oblasti stroja.
- Pracujte iba za denného svetla alebo pri dostatočnom umelom osvetlení.
- Pri práci majte na očiach ochranné okuliare a tvárový alebo protiprachový štít alebo masku, ak sa pri práci vytvára prach.
- Pri práci noste pracovné oblečenie. Pri prevádzke stroja dbajte na nasledovné pokyny ohľadom pracovného oblečenia:
  - Doporučuje sa nosenie ochranných rukavíc a stabilnej pracovnej obuvi
  - Ak máte dlhé vlasy, noste ich zakryté vhodnou pokrývkou hlavy
  - Nemajte oblečené voľné odevy alebo šperky, ktoré by sa mohli zachytiť v pohyblivých častiach stroja.

### Správne použitie stroja

### **Pozor! Obsluha stroja je zodpovedná za bezpečnosť okolostojacich osôb.**

- Stroj nesmú obsluhovať nijaké osoby, ktoré nie sú oboznámene s pokynmi uvedenými v tomto návode, rovnako ani deti, mládež a osoby, ktoré nedosiahli

vek potrebný na obsluhu tohto stroja, ani osoby, ktoré sú pod vplyvom alkoholu, drog alebo liekov.

- Stroj používajte výhradne na určené účely.
- Deti a zvieratá udržiavajte v bezpečnej vzdialenosti. Všetky okolostojace a prizerajúce sa osoby musia byť v bezpečnej vzdialenosti od stroja.
- Pred prácou sa presvedčte, že sú všetky bezpečnostné prvky a kryty stroja funkčné, nepoškodené a na správnom mieste.
- Stroj nepoužívajte na miestach, kde sú pod zemou vedenia elektrického prúdu, telefónne káble, potrubia alebo hadice.
- Pred pripojením stroja do elektrickej siete sa najprv presvedčte, že použitá elektrická zásuvka zodpovedá údajom na typovom štítku prístroja.
- Použitie stroja je dovolené iba vtedy, ak je zabezpečený bezpečný odstup od stroja definovaný vodiacimi riadidlami stroja.
- Stroj nepoužívajte na svahoch, ktorých sklon je príliš nebezpečný. Na svahoch znížte pracovnú rýchlosť a zvýšte opatnosť a udrzte stabilný postoj pri práci.
- Pred spustením stroja sa presvedčte, že sa motýčky ničoho nedotýkajú a môžu sa voľne otáčať.
- Pevne uchopte rukoväť oboma rukami, so strojom nikdy nepracujte iba jednou rukou.
- Buďte pripravení na to, že stroj sa môže znenazdania zrýchlene pohnúť vpred alebo nahor, ak motýčky narazia na extrémne tvrdú pôdu alebo kamene či korene stromov ukryté v zemi.
- Udržiavajte ruky, nohy, oblečenie a ostatné časti tela v bezpečnej vzdialenosti od pohyblivých motýčiek.
- **Pozor! Nebezpečenstvo poranenia!**
- So strojom pracujte iba rýchlosťou kroku. Neprečunujte sa. Stále dbajte na stabilný a bezpečný postoj.
- Počas práce dávajte pozor na predlžovacie káble. Nepotknite sa o ne. Kábel udržiavajte v bezpečnej vzdialenosti od motýčiek.
- Ak stroj narazí na cudzí predmet, skontrolujte či nevykazuje známky poškodenia. V prípade potreby preveďte potrebné opravy skôr ako ho začnete znova používať.
- Ak stroj začne neobvykle vibrovať, okamžite zastavte motor a zistite príčinu. Vibrácie spravidla poukazujú na nejaký problém.
- Pri prevoze uchopte stroj za riadidlá a nadvihnite ho.
- Pred údržbou alebo čistením stroja najprv odpojte prívodný elektrický kábel zo siete a počkajte, kým sa zastavia pohyblivé časti stroja. **Pozor! Motýčky sa po vypnutí motora ešte chvíľu otáčajú!**
- Pri čistení alebo údržbe buďte opatrní. Nebezpečenstvo! **Pri práci majte nasadené ochranné rukavice!**
- Je zakázané prevádzať akékoľvek zmeny alebo modifikácie na bezpečnostných prvkoch stroja.
- Tento prístroj nie je určený pre používanie osobami (vrátane detí) s obmedzenými fyzickými, zmyslovými alebo duševnými schopnosťami, ani osobami s chýbajúcimi skúsenosťami a/alebo nedostatočnými vedomosťami. Prístroj je v tomto prípade možné používať jedine za dozoru osoby dohliadajúcej na bezpečnosť a osoby poskytujúcej potrebné pokyny k používaniu prístroja.
- Mali by ste dávať pozor na to, aby sa s prístrojom nehrali deti.



## Elektrická bezpečnosť

- Sieťové napätie sa musí zhodovať s údajmi na typovom štítku stroja, nepoužívajte žiadne iné zdroje napätia!
- Sieťový prípoj doporučujeme chrániť ističom prúdovým chráničom s hodnotou v rozsahu 10 až 30 mA. Bližšie informácie vám poskytnie váš elektrikár.
- Nikdy neprechádzajte cez prípojný kábel, ak je stroj v prevádzke, pretože hrozí riziko preseknutia kábla. Stále dávajte pozor, kde sa kábel nachádza.
- Na pripojenie predlžovacieho kábla použite odľahčovač ťahu kábla.
- Stroj nikdy nepoužívajte za dažďa. Vyhýbajte sa tomu, aby sa stroj namočil, alebo bol vystavený vlhkosti. Cez noc nenechávajte stroj vonku.
- Pripojenie k elektrickej energii je potrebné pred každým použitím prekontrolovať. Presvedčte sa, že kábel nie je poškodený alebo opotrebovaný. Stroj nepoužívajte, ak je prívodný kábel poškodený a nie je v bezchybnom stave. Kábel nechajte opraviť v autorizovanom servise.
- Používajte iba tie predlžovačky, ktoré sú určené pre prácu vonku. Kábel udržiavajte mimo pracovného miesta, chráňte ho pred mokrymi, vlhkými, zaolejovanými plochami, ostrými hranami a horúcimi plochami či palivom.
- Používajte iba predlžovacie káble, ktoré sú schválené na použitie vo vonkajších priestoroch, a ktoré nie sú ľahšie než gumou opláštený kábel typu H07 RN-F podľa DIN/VDE 0282 s prierezom vodiča najmenej 1,5 mm<sup>2</sup>. Elektrický kábel musí byť odolný voči striekajúcej vode.

## Skôr ako začnete

### Dvojité izolácia

Rotavátor je vybavený dvojitou izoláciou. To znamená, že všetky externé kovové časti sú izolované od sieťového napätia.

Toto sa dosahuje vložением izolácie medzi elektrické a mechanické časti stroja. Dvojité izolácia zaručuje najvyššiu možnú bezpečnosť obsluhy.

### Spínač preťaženia

Ak sa jednotka zablokuje cudzím telesom, alebo sa preťažší motor, automaticky sa vypne pomocou bezpečnostného zariadenia.

- Uvoľníte aktivačnú páku. Vytiahnite elektrickú zástrčku!
- Odstráňte blokujúci predmet a nechajte motor vychladnúť. Ak je to nutné, vymeňte poškodené čepele.

### Montáž (obr. 2)

#### Stredové vodiace tyče (obr. 2a)

Nasaďte stredovú vodiacu tyč (5) na spodné vodiace tyče (7) a zaistite ich pomocou pribalených skrutiek (M6 × 45) a krídlových matíc.

#### Rukoväť (obr. 2a)

Pripojte rukoväť (1) na stredové vodiace tyče (5) pomocou pribalených skrutiek (M6 × 45) a krídlových matíc.

### Inštalácia spínača (obr.1) (ak sa požaduje!)

Pripojte kábel na spínač páku (2).

Na rukoväť nainštalujte bezpečnostný spínač v podobe držadla, ktoré je nutné držať oboma rukami.

Na prichytenie kábla k tyči použite káblovú/-é svorku/-y (obr. 2b).

### Inštalácia príbrzdovacej podpery s kolieskom (obr. 2c)

Vložte príbrzdovaciu podperu (8) s kolieskom mieriacim smerom dole do šikmej podpery a upevnite ju pomocou skrutky (M6 × 35) a krídlovej matice.

## Prevádzka elektrického rotavátora

### Nastavenie pracovnej šírky (obr. 6)

Pracovnú šírku rotavátora je možné upraviť. Jednotku môžete prevádzkovať s jedným, dvoma alebo tromi súpravami čepelí na každej strane (pozrite „Odobratie a inštalácia čepelí“). **Na to je nutné, aby súprava čepelí (D) s jednostranným hriadeľom bola vždy nainštalovaná na vonkajšej strane!**

**Poznámka:** Počas prepravy je podpera (8) namontovaná s kolieskom v dolnej pozícii. Pri prevádzke je však podpera namontovaná naopak, takže koliesko je v hornej pozícii (obr. 2c).

- Pred spustením motora dovezte zariadenie na pracovnú plochu, teda tam, kde s ním budete pracovať.

### Nastavenie podpery (obr. 2c)

Poloha podpery (8) udáva pracovnú hĺbku. Čím nižšie je podpera umiestnená, tým hlbšie bude kultivátor zaberat' do zeme. Správna hĺbka obrábania je kľúčová pre optimálne výsledky; správne nastavenie sa môže líšiť podľa povahy pôdy.

### Pripojenie do siete (obr. 3)

Pripojte prívodný kábel do zástrčky rotavátora a zaistite ho v odľahčení ťahu kábla (4) podľa vyobrazenia na Obr. 3.

### Zapnutie (obr. 4)

- Palcom stlačte zastavovacie tlačidlo (I) na ľavú stranu držadla a potom prevádzkovú spínač (II).
- Zastavovacie tlačidlo (I) tu slúži iba ako uvoľňovacie, aby sa mohol spustiť motor, a nemusí sa teda ďalej držať po tom, čo sa motor rozbehne.
- Na vypnutie motora jednoducho pusťte spínač (II).

**Poznámka:** počas prevádzky sa motor brzdí mechanicky.

### Tipy

Elektrický rotavátor používajte na prevzdušňovanie trávnikov, prípravu záhonov na sietie a kultiváciu záhrad a kvetinových záhonov. Elektrický rotavátor môžete tiež použiť na vyhrabanie malých jamiek na sadenie sadeníc alebo hrnciekových rastlín.

- Pri spúšťaní rotavátora ho pevne držte.
- Čepele budú ťahať rotavátor počas prevádzky smerom dopredu; mierne tlačte na rukoväť smerom dole a tým čepele mierne do zeme.

- Ak sa rotavátor zaborí tak hlboko, že zostane na jednom mieste, jemne s ním zakolíšte zo strany na stranu a tým ho uvoľnite, čím sa začne pohybovať zase smerom dopredu.
- Na prípravu záhonov na siatie odporúčame použiť jednu z vyobrazených vertikulačných schém na Obr. 5.
  - Vertikulačná schéma A – prejdite dvakrát cez plochu, ktorú budete obrábať, druhýkrát v pravom uhle k prvému prejazdu.
  - Vertikulačná schéma B – prejdite dvakrát cez plochu, ktorú budete obrábať, pričom sa druhý prejazd kryje s prvým.
- Dávajte si pozor, aby ste nezakopli pri pohybe dozadu a priťahovaní kultivátora.
- Vždy nechávajte čepele rotovať pri najvyššej rýchlosti; zabráňte preťaženiu rotavátora.
- Nikdy neprechádzajte rotavátorom cez predžoviaciu šnúru; zaistíte, aby sa šnúra nachádzala v bezpečnej polohe za vašim chrbtom.
- Pri práci na svahoch zaujímate pevný a stabilný postoj šikmo k svahu. Nepracujte na príliš strmých svahoch.

## Preprava

**⚠ Pozor!** Pred prevozom stroja najprv vypnite motor. Motyčky a stroj sa môžu poškodiť, ak stroj prevádzate cez tvrdé plochy s vypnutým motorom. Pri prevoze dávajte pozor na to, aby sa motyčky nedotýkali zeme. Pri prevoze používajte transportné kolieska, ktoré namontujete tak, ako je vidno na obrázku 2c.

## Údržba a skladovanie

**⚠** **Pred vykonávaním údržby najprv odpojte stroj od elektrickej siete – pre to je potrebné vytiahnuť prívodný kábel z elektrickej zástrčky.**

### Vyčistenie motyčiek od cudzích telies

Počas prevádzky sa môžu do motyčiek zachytiť kamene alebo korene rastlín, rovnako sa na ne môže namotať tráva alebo burina.

Pred čistením pusťte páčku spínača, vytiahnite prívodný elektrický kábel zo sieťovej zástrčky, a odstráňte všetky cudzie materiály z motyčiek a z hriadeľa motyčiek.

Aby sa vám ľahšie čistil hriadeľ motyčiek, je možné najprv odmontovať niektoré motyčky z hriadeľa, podľa pokynov v tomto návode.

### Pred každým použitím stroja

- Skontrolujte prívodný elektrický kábel, či nevykazuje známky poškodenia alebo starnutia alebo opotrebovania. Ak sú na kábli trhliny, má poškodenú izoláciu, je prelomený alebo inak poškodený, vymeňte ho za nový.
- Skontrolujte stav sekacích motyčiek a presvedčte sa, že sú všetky skrutkované spoje pevne utiahnuté.
- Ak sú motyčky tupé, odneste stroj do autorizovaného servisu.

### Jedenkrát za sezónu

- Naolejujte motyčky a hriadeľ.

- Na konci sezóny nechajte stroj skontrolovať v autorizovanom servise.

## Čistenie

**⚠ Pozor! Stroj čistíte po každom použití. Ak nebudete stroj udržiavať v čistote, môže to mať za následok poškodenie stroja alebo nesprávnu funkciu stroja.**

**⚠ Varovanie! Pri prácach na motyčkách hrozí riziko poranenia. Majte preto na rukách ochranné pracovné rukavice.**

Stroj vyčistíte hneď po skončení práce.

- Vyčistíte spodnú časť stroja okolo motyčiek rovnako aj kryt a ochranný kryt pomocou kefy a handry navlhčenej v mýdlovej vode. **Stroj nikdy nestriekajte vodou!**
- Na odstránenie špiny a zeminy z motyčiek a prevodovky použite hrubú kefu alebo mokrú handru.
- Vyčistíte vetracie otvory, odstráňte zvyšky špiny a trávy.
- Po vyčistení umyte a osušte motyčky a hriadeľ, a naneste na ne tenkú olejovú vrstvu.

## Montáž a demontáž motyčiek (obr. 6)

Opotrebované motyčky vedú k zlému výsledku práce a majú za následok preťaženie motora.

Skontrolujte stav motyčiek pred každým použitím. Naostrite alebo vymeňte motyčky v prípade potreby. Doporučuje sa prenechať tieto činnosti autorizovanému servisu.

**⚠ Pozor! Pred montážou odpojte stroj od elektrickej siete a nasadte si ochranné rukavice!**

## Vybratie všetkých súprav motyčiek z hriadeľa (obr. 6)

- Odoberte pružinovú závlačku a istiaci kolík, a stiahnite súpravu motyčiek z hriadeľa.
- Súpravy motyčiek sa inštalujú v obrátenom poradí.

**⚠ Pozor: súprava motyčiek (D) s jednostranným hriadeľom musí byť vždy nainštalovaná na vonkajšej strane!**

## Údržba prevodovky (obr. 7)

- Mazací tuk v prevodovke je potrebné kontrolovať alebo doplniť každých 15 pracovných hodín, alebo raz za rok.
- Plniaca skrutka (E) pre mazací tuk sa nachádza na ľavej strane prevodovky.
- **Upozornenie:** keďže sa pri práci prevodovka zahrieva, môže dôjsť k roztopeniu tuku na olej.
- Položte rotavátor na pravú stranu vyčistíte prevodovku aby ste predišli vniknutiu špiny do prevodovky pri uvoľnení plniacej skrutky.
- V prípade potreby demontujte motyčky.
- Na uvoľnenie skrutky použite imbusový kľúč. Do prevodovky natlačte toľko prevodového maziva z tuby alebo pomocou tlakovej pištole, kým nezačne vytekať z otvoru. Použite mazací tuk pre prevodovky podľa odporúčenia vášho predajcu alebo autorizovaného servisu.
- Opäť namontujte plniacu skrutku.

## Uskladnenie

Stroj skladujte na suchom a čistom mieste mimo dosahu detí.

Počas dlhsieho skladovania, napr. cez zimu, je potrebné pamätať na ochranu stroja pred mrazom a hrdzou.

Na konci sezóny, alebo ak stroj nie je používaný dlhsie ako jeden mesiac prevedte nasledovné:

- Vyčistite stroj
- Potrite všetky kovové časti handričkou namočenou v oleji, aby ste ich chránili pred hrdzou (použite bezživi-cový olej), alebo ich postriekajte postrekovým olejom.
- Sklopte rukoväť dolu a uskladnite stroj na vhodnom mieste.

## Opravnárenská služba

Opravy elektrických prístrojov smú vykonávať iba kvalifi-kovaní elektrikári.

Pri zasielaní prístroja na opravu prosíme o popísanie chyby, ktorú ste zistili.



**Pozor! Elektrické opravy smú prevádzať iba au-torizované servisy!**

## Náhradných dielov

Ak potrebujete príslušenstvo alebo náhradné diely, obráťte sa na náš servis.

Pre prácu s týmto zariadením nepoužívajte žiadne prídavné diely okrem dielov, ktoré odporúča naša spoločnosť. V opačnom prípade môže obsluhujúca osoba alebo v blízkosti sa nachádzajúci nezúčastnení utrpieť vážne poranenia alebo sa môže poškodiť zariadenie.

Súprava motýčiek 1.....	70300899
Súprava motýčiek 2.....	70300898
Súprava motýčiek 3.....	70300897
Súprava motýčiek 4.....	70300894
Súprava motýčiek 5.....	70300893
Súprava motýčiek 6.....	70300892
Istiaci kolík.....	70300895
Pružinovú závlačku.....	70300896

## Likvidácia a ochrana životného prostredia

Keď váš prístroj jedného dňa doslúži, alebo ho už nebu-dete potrebovať, v žiadnom prípade prístroj neodhadzuj-te do domového odpadu, ale ho zlikvidujte ekologicky. Odovzdajte prístroj v zberni, ktorá sa zaoberá ekolo-gickou likvidáciou. Tam je možné separovať plastové a kovové diely a postúpiť ich na opätovné spracovanie. Informácie na túto tému dostanete na správe vašej obce alebo mesta.

## Záručné podmienky

Nezáväzne od záväzku predajcu vyplývajúceho z kúpnej zmluvy voči finálnemu odberateľovi poskytujeme na tento elektrický prístroj nasledujúcu záruku:

Záručná doba je 24 mesiacov a začína predajom, ktorú je potrebné preukázať originálom predajného dokladu. Pri komerčnom užívaní a požíčovaní sa záručná doba zni-žuje na 12 mesiacov. Záruka sa nevzťahuje na diely pod-liehajúce rýchlemu opotrebovaniu a na škody vzniknuté v dôsledku používania nesprávneho príslušenstva a opráv, na použitie neoriginálnych dielov a v dôsledku použitia násillia, úderu, alebo rozbitia a svojvoľného preťaženia motora. V rámci záruky sa robí iba výmena defektných dielov a nie kompletných prístrojov. Opravy v záruke smú vykonávať iba autorizované opravovne, alebo podnikový servis. V prípade cudzích zásahov záruka zaniká.

Porto, zasielateľské ako aj iné následné náklady nesie kupujúci.

<b>Odstraňovanie porúch</b>		
<b>Porucha</b>	<b>Možná príčina</b>	<b>Odstránenie</b>
Motor sa nedá spustiť	Nie je prúd	Skontrolovať kábel, vytiahnuť zástrčku a znova zasunúť, poprípade vymeniť, nechať opraviť elektrikárovi
	Bezpečnostný vypínač/zástrčka pokazené	Nechať opraviť v autorizovanom servise
	Aktivovaná ochrana pred prehriatím	1. príliš veľká hĺbka záberu, znížiť hĺbku záberu 2. zablokované motyčky, odstráňte blokádu 3. zem je príliš tvrdá, prispôbte hĺbku záberu, pôdu spracujte na viackrát  Nechajte motor 15 minút vychladnúť a znova začnite pracovať
Neobvyklé zvuky	Zablokované motyčky	Vypnite stroj, počkajte kým sa úplne zastaví
	Minulo sa mazivo	Nechajte opraviť v autorizovanom servise
	Skrutky, matice alebo iné spoje sú uvoľnené	Utiahnuť všetky spoje, ak zvuky neprestanú odniesť do servisu
Nezvykle silné vibrácie	Poškodené alebo opotrebované motyčky	Vymeniť alebo nechať skontrolovať v servise
	Príliš hlboká záber	Znížiť hĺbku záberu
Zlý frézovací výkon	Príliš nízky záber	Znížiť hĺbku záberu
	Opotrebované/tupé motyčky	Vymeniť alebo nechať skontrolovať v servise

**Tartalom**

Az alkotóelemek megnevezése	Oldal
Ábra	1 - 3
A piktoqramok ábrázolása és magyarázata	4 - 6
Műszaki adatok	7 - 9
Rendeltetésszerű használat	HU-1
Biztonsági tudnivalók	HU-2
További biztonsági előírások motoros kapa	HU-2
A munka megkezdése előtt	HU-3
Összeszerelés	HU-3
A motoros kapa üzemeltetése	HU-3
Szállítás	HU-4
Karbantartás és tárolás	HU-4
Javítási szerviz	HU-5
Pótalkatrészek	HU-5
Ártalmatlanítás és környezetvédelem	HU-5
Garanciális feltételek	HU-5
Zavarelhárítás	HU-6
EC egyezési	
Szerviz	

**Motoros kapa****Műszaki adatok**

TÍPUS	GEMI 1500	
Névleges feszültség	V~	230
Névleges frekvencia	Hz	50
Névleges teljesítmény	W	1500
Üresjárat fordulatszám $n_0$	min <sup>-1</sup>	350
Munkaszélesség	mm	170/300/450
Maximális munkamélység	mm	230
Súly	kg	13,8
Hangnyomásszint $L_{pA}$ (az EN 709+A4)	dB (A)	80,5 [K=2,5 dB(A)]
Rezgés (az EN 709+A4)	m/s <sup>2</sup>	1,659 [K=1,5 m/s <sup>2</sup> ]

II. védelmi osztály; védelem fajtája IPX4

Fejlesztés következtében előzetes bejelentés nélkül történhetnek műszaki és optikai módosítások. Jelen használati utasítás adatai tekintetében ezért szavatosságot nem vállalunk. A használati utasítás alapján támasztott jogigények ebből kifolyólag nem érvényesíthetők.



**Pozor:** Zaštita od buke! Prije puštanja u pogon obratite pažnju na regionalne propise.

## Rendeltetészerű használat

### A készülék kizárólag elektromos motoros kapacitásként alkalmazható magán- és hobbykörtékben.

Nem alkalmazható közterületeken, parkokban, sportlétesítményekben, valamint a mező- és erdőgazdaságban. A készülék egyéb célra történő használata szakszerűtlen és nem megengedett. A gyártó nem felel a szakszerűtlen és nem megengedett használatból eredő károkért és sérülésekért. Az alkalmazó felelős minden ezzel kapcsolatos kockázatért.

## Biztonsági tudnivalók

### **Figyelmeztetés! Olvasson el minden biztonsági tudnivalót és utasítást.** A biztonsági tudnivalók és utasítások betartásának elmulasztása áramütést, tüzet és/vagy súlyos sérüléseket okozhat.

**A jövőbeni használat érdekében őrizzen meg minden biztonsági tudnivalót és útmutatót.**

## További biztonsági előírások motoros kapa

### Üzembe helyezés előtt

- A készüléket használat előtt megfelelően össze kell szerelni.
- A készüléket használat előtt gondosan ellenőrizni kell. Kizárólag kifogástalan állapotú készülékekkel dolgozzon. Ha a készüléken a kezelőre nézve esetleg veszélyt jelentő meghibásodást észlelne, a készüléket csak a meghibásodás elhárítása után működtesse.
- Biztonsági okokból cserélje ki az elhasznált vagy sérült alkatrészeket. Kizárólag eredeti alkatrészeket használjon. Nem a gyártótól származó alkatrészek rosszul helyezkedhetnek el, és sérülésekhez vezethetnek.
- Üzemeltetés előtt minden idegen testet el kell távolítani a munkaterületről, és persze üzem közben is ügyelni kell az idegen testekre.
- Csak nappali fény vagy elegendő fényerősségű mesterséges fény mellett dolgozzon.
- Porképződés esetén viseljen szemvédőt és arc- vagy pormaszkot.
- Viseljen megfelelő ruházatot. A készülék használata során vegye figyelembe a munkaruházatra vonatkozó következő tudnivalókat:
  - Javasolt védőkesztyűk és stabil lábbelik használata.
  - Ha hosszú a haja, megfelelő fejfédő vagy hasonló alatt rejtse el.
  - Ne hordjon bő ruházatot vagy ékszereket, melyek beakadhatnak a forgó fogakba.

### Szabályszerű használat

### **Az alkalmazó a készülékkel végzett munka során felelős harmadik személyekért.**

- A használati utasítást nem ismerő személyek, gyermekek, fiatalok, akik még nem érték el ennek a készüléknek a használatához szükséges minimális életkort és az olyan személyek, akik alkohol, drogok vagy gyógyszerek befolyása alatt állnak, nem használhatják a készüléket.
- A készüléket kizárólag rendeltetési céljára alkalmazza.

- Gyermekeket és háziállatokat tartson távol. A nézőket használat közben a készüléktől biztonságos távolságban tartjuk.
- Győződjön meg arról, hogy minden biztonsági szerkezet fel van helyezve, és jó állapotban van.
- Ne működtesse a készüléket föld alatt fektetett áramvezetékek, telefonvezetékek, csövek vagy tömlők közelében.
- A dugó csatlakozóaljzatba történő bedugása előtt győződjön meg arról, hogy az áramhálózat teljesítményértékei megegyeznek a készülék típus tábláján feltüntetett adatokkal.
- A készülék használata csak akkor megengedett, ha a vezetősár által előírt biztonságos távolság betartásra kerül.
- Ne üzemeltesse a készüléket olyan lejtőkön, melyek a biztonságos üzemeltetés szempontjából túl meredek. Lejtőkön lassítsa a munkasebességet és ügyeljen arra, hogy biztonságosan álljon.
- A készülék beindítása előtt biztosítsa, hogy a fogak nem érnek hozzá idegen testekhez és teljesen szabadon tudnak mozogni.
- A vezetősárat mindkét kezével szorosan fogja meg. A készüléket soha ne üzemeltesse egy kézzel.
- Legyen tisztában azzal, hogy a készülék váratlanul felfelé vagy lefelé lendülhet, ha a fogak szélsőségesen kemény, tömörödött vagy fagyott földhöz érnek vagy a fölben található akadályokhoz, mint például nagy kövekhez, gyökerekhez vagy csonkokhoz.
- A kezeit, lábait valamint egyéb testrészeit vagy ruházatát tartsa távol a forgó fogaktól. **Vigyázat! Sérülésveszély!**
- A készüléket csak lépésteppóval vezesse. Ne erőltesse magát túl. Mindenkor ügyeljen arra, hogy biztonságosan álljon.
- Üzemeltetés közben ügyeljen a hosszabbító kábelre. Vigyázzon, hogy ne botoljon meg a kábelben. A kábelt mindig tartsa távol a fogaktól.
- Ha a készülék egy idegen testhez ér, ellenőrizze sérülés jeleire és szükség esetén a munka folytatása előtt végezze el a szükséges javításokat.
- Ha a készülék szokatlanul erősen kezdene rezegni, azonnal állítsa le a motort és állapítsa meg a rezgés okát. A rezgések általában problémákra utalnak.
- Szállításhoz a készüléket a vezetősárnál (hordozóny) fogja meg és emelje fel.
- A készüléket mindenkor kapcsolja ki, húzza ki a csatlakozó dugót, és karbantartási vagy javítási munkák megkezdése előtt várja meg, míg a készülék teljesen leáll. **Vigyázat! A fogak a kikapcsolás után nem állnak le rögtön.**
- A készülék tisztítása vagy karbantartási munkák közben legyen körültekintő. **VESZÉLY! Ügyeljen ujjaira! Viseljen kesztyűket!**
- Tilos a villamos és mechanikus biztonsági szerkezetek módosítása vagy változtatása.
- Ezt a készüléket nem szabad olyan személyeknek (beleértve a gyermekeket is) üzemeltetniük, akik korlátozott fizikai, szellemi vagy szellemi képességekkel, illetve elégtelen tapasztalattal és/vagy ismerettel rendelkeznek, kivéve, ha egy, a biztonságukért felelős személy felügyeli őket, vagy ha ilyenek felvilágosítják őket a készülék használatáról.

- A gyermekek felügyeletéről gondoskodni kell, hogy ne játszhassanak a géppel.

### Elektromos biztonság

- A hálózati feszültségnek meg kell egyeznie a készülék típus tábláján megadott feszültséggel (230 V, ~50 Hz). Ne használjon egyéb áramforrásokat.
- A hálózati vezetékhez 10-30 mA közötti névleges kioldási árammal rendelkező védőkapcsoló alkalmazását javasoljuk. Forduljon szakképzett villanyszerelőhöz.
- Soha ne vezesse át a járó gépet azon a hosszabbító vezeték felett, amelyre csatlakoztatva van, tekintettel arra, hogy egyébként átvághatja a kábelt. Mindenkor tartsa szemmel, hogy hol található a kábel.
- A hosszabbító kábel csatlakoztatásához alkalmazza a speciális kábeltartót (húzásmegszüntető).
- Soha ne használja a készüléket esőben. Próbálja meg elkerülni, hogy a készülék nedves legyen vagy nedvesség érje. Ejszaka ne hagyja a szabadban.
- A hálózati vezetékét rendszeresen és minden használat előtt ellenőrizni kell; győződjön meg arról, hogy a vezeték ne legyen sérült vagy kopott. Ne használja a készüléket, ha a kábel nincs szabályszerű állapotban; ehelyett vigye felhatalmazott műhelybe.
- Csak szabadban végzendő munkákhoz alkalmas hosszabbító kábelt használjon. A hosszabbító vezetékét tartsa távol a mart tartománytól, nedves vagy olajos felületektől, éles peremektől, valamint hőtől és üzemanyagoktól.
- Csak olyan, fröccsvíz ellen védett hosszabbító kábeleket használjon, melyek külső használat céljára engedélyezettek és nem könnyebbek, mint a DIN/VDE 0282 szerinti, legalább 1,5 mm<sup>2</sup> keresztmetszetű H07 RN-F gumitömlő-vezetékek.

### A munka megkezdése előtt

#### Kettős szigetelés

A **motoros kapa** kettős szigeteléssel rendelkezik. Ez azt jelenti, hogy minden külső fémrész el van szigetelve az áramellátástól.

Ezt úgy érjük el, hogy az elektromos és mechanikus alkatrészek közé szigetelőréteget teszünk. A kettős szigetelés garantálja Önnek a lehető legnagyobb biztonságot.

#### Túlterhelés elleni védelem

Ha egy idegen tárgy blokkolja a készüléket vagy túlterhelt a motor, akkor egy védőszerkezet automatikusan lekapcsolja a motort.

- Engedje el a bekapcsolókart. Húzza ki a hálózati csatlakozót!
- Távolítsa el az akadályt, és hagyja lehűlni a motort. Ha szükséges, cserélje ki a sérült kapákat.

### Összeszerelés (2. ábra)

#### Középső vezetőrudak (2a ábra)

Helyezze a (4) középső vezetőrudat a (6) alsó vezetőrudakra, és a szállítmányban található csavarok (M6 x 4 5) és szárnyas anyák segítségével rögzítse azt.

#### Felső vezetőrúd (2a ábra)

A szállítmányban található csavarok (M6 x 45) és szárnyas anyák segítségével csatlakoztassa a (2) felső vezetőrudat és a (4) középső vezetőrudat.

#### Kapcsoló felszerelése (1. ábra) (ha szükséges!)

Rögzítse a berántószínort a (2) kapcsolónyeregére.

Szerelje fel a 2-kezes biztonsági kapcsolót az (1) felső vezetőrúdra.

A kábelkapcsok és 4,2 x 13 csavarok segítségével rögzítse a rúdra a kábelt (2b ábra).

#### A csoroszlya kerékkel történő felszerelése (2c ábra)

A kerékkel együtt helyezze a (7) csoroszlyát a lenti tartókonzolja, és a csavar (M6x35) és a szárnyas anya segítségével rögzítse.

### A motoros kapa üzemeltetése

#### A munkaszélesség beállítása (6. ábra)

A motoros kapa szélessége változtatható. A készülék mindegyik oldalán egy, kettő vagy három kapakészlettel üzemeltethető (lásd: „A kapák ki- és beszerelése”). **Ennek során egyoldalú tengelynél a kapakészletet (D) mindig kívülré kell felszerelni!**

**Figyelem:** Szállítási céljából a sarkantyút (7) úgy kell felszerelni, hogy a kerék lent legyen. Munkavégzéshez a sarkantyút fordítva kell felszerelni úgy, hogy a kerék fent legyen.

- A motor indítása előtt tolja a készüléket a munkaterületre.

#### A sarkantyú beállítása (2c. ábra)

A munkamélységet a sarkantyú beállítása (7) határozza meg. Minél mélyebbre állítjuk a sarkantyút, a készülék annál mélyebben ássa be magát a földbe. A helyes kapálási mélység meghatározó az optimális eredmény szempontjából, miközben a beállítás a föld mindenkorai minőségétől függően variálhat.

#### Hálózati csatlakozás (3. ábra)

Dugja a csatlakozó kábelt a készülék csatlakozó dugójába, majd - a 3. ábrának megfelelően - biztosítsa a húzásmegszüntetővel.

#### Bekapcsolás (4. ábra)

- A hüvelykujjával nyomja meg fogantyú bal oldalára lévő (I) zárógombot, majd az (II) főkapcsolót.
- A (I) zárógomb csak a bekapcsolást teszi lehetővé, és a gép elindulása után nem kell nyomva tartani.
- A kikapcsoláshoz engedje el az (II) kapcsolót.

**Figyelem:** Ezen eljárás közben a motort mechanikus fékezés rögzíti.

#### Tipp

A **motoros kapát** alkalmazza gyepetakarók felszákításához, veteményes ágyak előkészítéséhez, valamint kertek és virágágyások kultiválásához. A **motoros kapa** ezen kívül alkalmazható palánták vagy cseresep növények ültetéséhez kiemelendő kis lyukak ásásához.

- Bekapcsolásnál szorosan fogja a készüléket.
- A fogak a készüléket munkavégzés közben előre húzzák; gyakoroljon nyomást a vezetősárra, és lassan engedje le a fogakat.
- Ha a **motoros kapa** olyan mélyre ásná, hogy nem lehetne elmozdítani a helyéről, mozgassa a készüléket könnyedén egyik oldalról a másikra, annak érdekében, hogy ismét előre mozduljon.
- Ágyások előkészítéséhez javasoljuk az 5. ábrán bemutatott maróminták egyikének alkalmazását.
  - „A” maróminta - Végezzen két marómenetet a megmunkálendő felületen, a második menetet az elsőhöz képest derékszögben.
  - „B” maróminta - Végezzen két marómenetet a megmunkálendő felületen, miközben a második menetek át kell fednie az elsőt.
- Különösen hátrafelé haladás és a **motoros kapa** húzása közben ügyeljen arra, hogy ne tudjon megbotlani.
- Mindig hagyja a fogakat a legmagasabb fordulatszámon járni; munkavégzés közben ügyeljen arra, hogy a készüléket ne terhelje túl.
- Soha ne vezesse át a **motoros kapát** a hosszabbító vezeték felett; biztonsága, hogy a kábel mindenkor biztonságos helyzetben található az Ön háta mögött.
- Lejtőkön történő munkavégzésnél mindig vegyen fel a lejtőhöz képest párhuzamos helyzetet és ügyeljen arra, hogy stabilan és biztonságosan álljon. Ne dolgozzon szélsőségesen meredek lejtőkön.

## Szállítás

-  **Vigyázat! A készülék szállítása előtt a motort ki kell kapcsolni.**

A fogak és a készülék megsérülhetnek, ha a készüléket kikapcsolt motorral például egy kemény aljat felett mozgatja. Ügyeljen arra, hogy a fogak ne érintsék meg a talajt. A kapa szállításához használja a szállítókereket. Ehhez a 2. ábrának megfelelően szerelje fel a sarkantyút.

## Karbantartás és tárolás

-  **Karbantartási munkák kivitelezése előtt válaszsa le a készüléket az áramellátásról - ehhez húzza ki a készülék dugóját a hosszabbító vezetékéből.**

### A fogak megszabadítása idegen testektől

Üzem közben kövek vagy gyökerek akadhatnak be a fogakba, szintúgy rátekeredhet a fogtengelyre magas fű vagy gyom.

A fogak tisztításához engedje el a bekapcsoló kart. Húzza ki a **motoros kapa** csatlakozó dugóját, majd távolítsa el a fogakról és a fogtengelyről minden idegen testet.

Ahhoz, hogy a fogtengelyről könnyebben eltávolítható legyen a fű és a gyom, egy vagy több fogat levehat a fogtengelyről. Lásd ezzel kapcsolatban a kézikönyv „Fogak be- és kiszérése” szakaszát.

### A készülék minden használata előtt

- Ellenőrizze a csatlakozó vezetéket sérülés vagy öregedés (kopás) jeleire. Cserélje ki a vezetéket, ha megrepedt, eltört vagy egyéb módon sérült.

- Ellenőrizze a maróhenger állapotát és győződjön meg arról, hogy minden csavarkötés szorosan meg van húzva.
- Ha a fogak tompák, szükség esetén szakszervizben javíttassa meg a készüléket.

### Minden szezonban egyszer

- **Olajozza** be a fogakat és a tengelyt.
- A szezon végén szakszervizben ellenőriztesse a készüléket és végeztesse rajta karbantartást.

## Tisztítás

-  **Vigyázat! A készüléket minden használat után tisztogassa meg. Ha a készüléket nem tartják szabályszerűen tisztán, az a készülék károsodásához vagy hibás működéshez vezethet.**

-  **Figyelmeztetés! A fogakon végzett munka közben sérülésveszély áll fenn. Viseljen védőkesztyűket.**

A készüléket lehetőség szerint közvetlenül a készülékkel végzett munka után tisztogassa meg.

- Egy kefével és egy kímélő szappanlúggal benedvesített kendővel tisztogassa meg a burkolat alsó részét a fogak körül, valamint a szennyfogót és a védőburkolatot. **A készüléket soha nem szabad vízzel lepriccelni!**
- A föld és a szennyeződések fogakról és hajtóműről történő eltávolításához használjon egy durva kefével vagy egy nedves kendőt.
- Tisztogassa meg a **levegőnyílásokat**, távolítsa el a fű- vagy szennyeződésmaradványokat.
- Tisztítás után törölje szárazra a fogakat és a tengelyt, majd vékony rétegben hordjon fel olajat.

### A fogak ki- és beszerelése (6. ábra)

Az elkopott fogak rossz munkaeredményhez vezetnek és kedveznek a motor túlterhelésének.

Minden használat előtt ellenőrizze a fogak állapotát. Szükség esetén élesítse vagy cserélje ki a fogakat. Javasoljuk, hogy ezeket a munkákat szakemberrel végeztesse.

-  **Vigyázat! Húzza ki a csatlakozó dugót és hordjon védőkesztyűket.**

### A kapakészletek eltávolítása a tengelyről (6. ábra)

- Távolítsa el az adott rugós sasszeget és csapot, és húzza le a kapakészletet a tengelyről.
- A kapakészletek beszerelése fordított sorrendben történik.

-  **Figyelem: egyoldalú tengelynél a kapakészletet (D) mindig kívülré kell felszerelni!**

### A hajtómű karbantartása (7. ábra)

- A hajtóműzsírt kb. minden 15. üzemóra elteltével, illetve évente egy alkalommal ellenőrizni és szükség esetén pótolni kell.
- A hajtóműzsír betöltését szolgáló töltőcsavar (E) a hajtóműház bal oldalán található.
- Tudnivaló: Mivel a hajtómű munka közben felhevül, a hajtóműzsír olaj formájában folyóssá válhat.



- Fektesse a **motoros kapát** jobb oldalára és tisztogassa meg a hajtóművet, ezzel megakadályozva, hogy a leeresztő csavar eltávolítása során szennyeződés kerülhessen a hajtóműbe.
- A csavar oldásához használjon belsőnyílású hatlapú kulcsot.
- Közvetlenül a tubusból vagy egy zsírpréssel töltsön fel annyi hajtóműzsírt, míg a nyíláson Használjon kereskedelemben kapható Mobil EPO fajtájú hajtóműzsírt vagy egyenértékű zsírt.
- Szükség esetén vegye le a fogakat.
- Csavarozza vissza a töltőcsavart.

### Tárolás

A készüléket száraz és tiszta, gyermekek által el nem érhető helyen tárolja.

Hosszabb tárolás közben - pl. télen - ügyelni kell arra, hogy a készülék védett legyen rozsdá és fagy ellen.

A szezon végén, vagy ha a készüléket egy hónapnál hosszabb ideig nem használja:

- Tisztogassa meg a készüléket.
- Minden fémfelületet dörzsöljön le egy olajjal átitatott ronggyal, ezzel védve a rozsdától (gyantamentes olajat alkalmazunk), vagy vékony rétegben fújja be olajsprayvel.
- Hajtsa le a vezetőszárat és tárolja a készüléket megfelelő helyen.

### Javítási szerviz

Villamos szerszámokon kizárólag villamossági szakember végezhet javításokat.

Javítás céljából történő beküldés esetén kérjük írja le az Ön által megállapított hibát.



**Figyelem! Villamos szerelési munkákat csak villamossági szakember, illetve ügyfélszolgálati szerviz végezhet!**

### Pótalkatrészek

Ha kellékekre vagy pótalkatrészekre van szüksége, forduljon a szervizünkhöz.

A készülékkel végzett munkához csak az általunk javasolt kiegészítő alkatrészeket használja. Különben a kezelő vagy a közelében található külső személyek komoly sérüléseket szenvedhetnek, vagy a készülék megsérülhet.

Kapakészletet 1.....	70300899
Kapakészletet 2.....	70300898
Kapakészletet 3.....	70300897
Kapakészletet 4.....	70300894
Kapakészletet 5.....	70300893
Kapakészletet 6.....	70300892
Csapszeg.....	70300895
Sasszeg.....	70300896

### Ártalmatlanítás és környezetvédelem

Ha készüléke egy nap használhatatlanná válik, vagy már nincs rá szüksége, kérjük, semmi esetre se tegye a készüléket a háztartási hulladékok közé, hanem gondoskodjon környezetbarát ártalmatlanításáról.

Kérjük, a készüléket adja le egy hulladékgyűjtő helyen. A műanyag- és fémrészek itt különválaszthatók és újrafelhasználás alá vethetők. Erre vonatkozó felvilágosítást a községi vagy városi önkormányzatoknál is kaphat.

### Garanciális feltételek

Erre az elektromos szerszámmra - a kereskedő, adásvételi szerződés szerinti kötelezettségétől függetlenül - az alábbiak szerint vállalunk garanciát:

A garancia ideje 24 hónap az átadástól számítva, amelyet az eredeti vásárlási blokkal kell igazolni. Ipari használat, valamint kölcsönzés esetén a garanciális idő 12 hónapra csökken. A garancia nem vonatkozik kopó alkatrészekre, nem megfelelő tartozékok használatából, nem originál alkatrészekkel végzett javításokból, erszak alkalmazásából, ütésből, törésből, valamint szándékos motortúlterhe-lésből eredo károkra. A garanciális cse-re csak a hibás alkatrésze terjed ki, nem a komplett készülékre. Garanciális javításokat csak az erre felhatalmazott szerviz műhelyek, vagy a gyári vevőszolgálat végezhetnek. Illetéktelen beavatkozás esetén a garancia megszűnik.

Postai, szállítási és járulékos költségek a vevőt terhelik.

## Zavarelhárítás

Zavar	Lehetséges okok	Elhárítás
Nem indítható a motor.	Nincs áram	Ellenőrizzük a hálózati csatlakozást.
	A vezeték meghibásodott	Ellenőrizzük a kábelt, kihúzzuk a dugót, majd visszadugjuk, szükség esetén kicseréljük, vagy szakemberrel megjavíttatjuk.
	Biztonsági kapcsoló/ dugó-kombináció meghibásodott	<b>Szakműhelyben megjavíttatjuk.</b>
	Aktiválódott a túlhevülésvédelem.	1. Túl nagy munkamélység, <b>kisebb munkamélységgel dolgozunk.</b> 2. A fog blokkolt, megszüntetjük a blokkolást. 3. A föld túl kemény, megfelelően igazítjuk a munkamélységet, és a földet ismételt előre és hátra haladással megmunkáljuk. A munka folytatása előtt a motort kb. 15 percig hagyjuk kihűlni,
Szokatlan zajok	Fog blokkolt	Kikapcsoljuk a készüléket, megvárjuk, míg a készülék teljesen leállt.
	Kenőanyag folyik ki	<b>Szakműhelyben megjavíttatjuk.</b>
	Meglazult csavarok, anyák vagy egyéb rögzítő elemek	Minden elemet meghúzzunk; a zajok további fennállása esetén szakműhelyt keresünk fel.
Szokatlanul erős rezgések	A fogak megsérültek vagy elkoptak	Kicseréljük, vagy szakműhelyben megvizsgálattjuk.
	Túl nagy munkamélység	Beállítjuk a korrekt munkamélységet.
Rossz marási teljesítmény	Túl kis munkamélység	Beállítjuk a korrekt munkamélységet.
	Kopott/tompa fogak.	Kicseréljük, vagy szakműhelyben megvizsgálattjuk.

Kazalo	Stran
Oznaka delov	1 - 3
Slika	4 - 6
Razlaga opozorilnih znakov na napravi	7 - 9
Tehnični podatki	SI-1
Namen uporabe	SI-2
Splošna varnostna navodila	SI-2
Varnostna navodila za motorni prekopalnik	SI-2
Preden začnete	SI-3
Sestava	SI-3
Upravljanje motornega prekopalnika	SI-3
Transport	SI-4
Vzdrževanje in skladiščenje	SI-4
Popravila	SI-4
Rezervni deli	SI-5
Odstranjevanje odpadkov in varstvo okolja	SI-5
Garancijski pogoji	SI-5
Odpravljanje motenj	SI-5
ES Izjava o skladnosti	
Service	

## Motorni prekopalnik

### Tehnični podatki

Modell	GEMI 1500	
Nazivna napetost	V~	230
Nazivna frekvenca	Hz	50
Nazivna moč	W	1500
Število vrtljajev v prostem teku $n_0$	min <sup>-1</sup>	350
Delovna širina	mm	170/300/450
Maksimalna delovna globina	mm	230
Teža	kg	13,8
Nivo zvočnega tlaka $L_{pA}$ (po EN 709+A4)	dB (A)	80,5 [K=2,5 dB(A)]
Vibracije (po EN 709+A4)	m/s <sup>2</sup>	1,659 [K=1,5 m/s <sup>2</sup> ]

Zaščitni razred I; Zaščitna vrsta IPX4

V teku nadaljnega razvoja lahko pride do tehničnih in optičnih sprememb brez vnaprejšnjega opozorila. Vsi podatki iz teh Navodil za uporabo so zato brez jamstva. Pravni zahtevki, ki bi bili vloženi na osnovi teh Navodil za uporabo, se zato ne morejo uveljavljati.

**Pozor Zaščita pred hrupom!** Ob začetku obratovanja pazite na regionalne predpise.

## Namen uporabe

 **Ta naprava je namenjena izključno za uporabo kot električna motorna freza za delo na privatnih in ljubiteljskih vrtovih.**

Ni predvidena za uporabo na javnih površinah, v parkih, športnih igriščih ter v kmetijstvu in gozdarstvu.

Uporaba naprave v druge namene velja za nestrokovno in nedopustno. Izdelovalec ne jamči za škodo ali poškodbe, ki nastanejo zaradi nestrokovne ali nedopustne uporabe. Uporabnik jamči za vsa s tem povezana tveganja.

## Splošna varnostna navodila

 **Pozor! Preberite celotna navodila za uporabo.** Neupoštevanje navodil za uporabo lahko povzroči električni udar, požar in/ali težke poškodbe.

Navodila za uporabo skrbno shranite.

## Varnostna navodila za motorni prekopalnik

### Pred začetkom obratovanja

- Napravo je treba pred uporabo pravilno sestaviti.
- Napravo je treba pred uporabo skrbno prekontrolirati. Delajte samo z napravami, ki so v neoporečnem stanju. Če na napravi opazite okvaro, ki bi lahko predstavljal nevarnost za upravljalca, napravo uporabljajte šele po tem, ko je bila okvara odpravljena.
- Obrabljene ali poškodovane dele iz varnostnih razlogov zamenjajte. Uporabljajte izključno originalne dele. Deli, ki ne izvirajo od izdelovalca naprave, se lahko slabo prilegajo in vodijo do povzročitve poškodb.
- Pred obratovanjem je treba vse tujske odstraniti z **delovne površine**, tudi med obratovanjem bodite pozorni na tujske.
- Delajte samo pri dnevni svetlobi ali pri zadostno svetli umetni svetlobi.
- Nosite zaščito za oči in, v prašnih razmerah, obrazno masko ali protiprašno masko.
- Nosite primerna oblačila. Pri uporabi naprave upoštevajte sledeča navodila glede delovne obleke.
  - Priporočljiva je uporaba **zaščitnih** rokavic in stabilnega obuvala.
  - Dolge lase nosite pod primernim pokrivalom ali podobnim pripomočkom.
  - Ne nosite širokih oblačil ali nakita, ki bi se lahko zapletli v vrtečih se zobeh.

### Uporaba v skladu s predpisi

 **Uporabnik je pri delu z napravo odgovoren za tretje osebe.**

- Osebe, ki niso seznanjene z navodilom za uporabo, otroci, mladi, ki še niso dosegli najnižje predpisane starosti za uporabo te naprave, in osebe, ki so pod vplivom alkohola, drog ali zdravil, naprave ne smejo uporabljati.
- Napravo uporabljajte izključno za predvideni namen.
- Otrok in domačih živali ne pustite v bližino naprave. Gledalci se morajo med uporabo naprave zadrževati v varni razdalji od naprave.
- Prepričajte se, da so vse varovalne priprave pritrjene in v dobrem stanju.
- Naprave ne uporabljajte v bližini podzemno položenih

električnih in telefonskih kablov ter trdih ali gibkih cevi.

- Preden vtaknete vtič v električno vtičnico se prepričajte, da se vrednosti električnega omrežja ujemajo s podatki na ploščici z oznako tipa naprave.
- Uporaba naprave je dovoljena le, če se upošteva z vodilnim ročajem določeno varnostno razdaljo.
- Naprave ne uporabljajte na nagibih, ki so prestrmi za varno obratovanje. Na nagibu upočasnite delovno hitrost in pazite na varno stojišče.
- Pred zagonom naprave se prepričajte, da se zobje ne dotikajo tujkov in se lahko popolnoma prosto premikajo.
- Vodilni ročaj trdno primite z obema rokama. Naprave nikoli ne uporabljajte z eno roko.
- Zavedati se morate, da lahko naprava nepričakovano pospeši navzgor ali naprej, če zobje naletijo na ekstremno trdo, zbito ali zmrznjeno zemljo ali na ovire v tleh, kot so veliki kamni, korenine ali drevesni štori.
- Roke, noge ter ostale dele telesa in oblačila držite stran od vrtečih se zob. **Pozor! Nevarnost poškodb!**
- Napravo vodite samo pri hitrosti hoje. Ne naprezajte se preveč. Vedno pazite na varno stojišče.
- Med obratovanjem pazite na podaljševalni kabel. Ne spotaknite se čez kabel. Kabel vedno držite stran od zob.
- Če naprava naleti na tujek, prekontrolirajte zobe zaradi morebitnih poškodb in, če je potrebno, pred nadaljevanjem z delom opravite potrebna popravila.
- Če naprava začne nenavadno močno vibrirati, motor takoj ugasnite in ugotovite, kaj je vzrok za to. Vibracije so praviloma znak za težave.
- Za transport napravo primite za vodilni ročaj (nosilni ročaj) in jo dvignite.
- Preden opravljate vzdrževalna dela na napravi ali napravo čistite, napravo vedno izklopite, izvlecite vtič iz vtičnice in počakajte, da naprava popolnoma miruje. **Predvidnost! Zobje po izklopu naprave ne mirujejo takoj.**
- Pri čiščenju naprave ali vzdrževalnih delih na napravi bodite zelo previdni. **NEVARNOST! Pazite na prste! Nosite zaščitne rokavice!**
- **Spreminjanje** ali modificiranje električnih ali mehanskih varnostnih priprav je prepovedano.
- Ta naprava ni namenjena uporabi s strani oseb (vključno otrok) z omejenimi telesnimi, zaznavnimi ali duševnimi sposobnostmi ali s pomanjkanjem izkušnje in/ali znanja, razen če jih pri tem nadzira oseba, ki je odgovorna za njihovo varnost, ali pa so od nje prejele navodila za uporabo naprave.
- Nadzorujte otroke in zagotovite, da se ne igrajo z napravo.

### Električna varnost

- Omrežna napetost se mora ujemati s podatki na ploščici z oznako tipa naprave (230 V~, 50 Hz). Ne uporabljajte drugih virov elektrike.
- Za napeljavo za priključitev na omrežje se priporoča uporaba varovalnega stikala z nazivnim sprožilnim tokom v območju od 10 do 30 mA. Obrnite se na kvalificiranega elektrika.
- Delujoče naprave nikoli ne vodite preko podaljševalnega kabla, na katerega je priključena, ker se kabel sicer lahko prekine. Vedno bodite pozorni na to, kje se kabel nahaja.

- Za priključitev podaljševalnega kabla uporabljajte posebno držalo za kabel (pripravo za razbremenitev potega).
- Naprave nikoli ne uporabljajte v dežju. Poskušajte preprečiti, da bi se naprava zmočila ali bila izpostavljena vlagi. Naprave čez noč ne puščajte na prostem.
- Napeljavo za priključitev na omrežje je treba redno in pred vsako uporabo prekontrolirati; prepričajte se, da kabel ni poškodovan ali obrabljen. Naprave ne uporabljajte, če kabel ni v predpisanem stanju; v tem primeru jo odpeljite v popravilo v avtorizirano delavnico.
- Uporabljajte samo tiste podaljševalne kable, ki so primerni za delo na prostem. Podaljševalni kabel držite stran od delovnega območja freze, mokrih ali oljnatih površin, ostrih robov ter vročine in goriv.
- Uporabljajte samo podaljševalne kable, ki so dovoljeni za zunanjo uporabo in ki niso lažji od gumijastih cevni vodov H07 RN-F po DIN/VDE 0282 z najmanj 1,5 mm<sup>2</sup> premera. Zaščiteni morajo biti pred vodo.

## Preden začnete

### Dvojna izolacija

**Motorni prekopalnik** ima dvojno izolacijo. To pomeni, da so vsi zunanji kovinski deli izolirani od oskrbe s tokom. To je doseženo tako, da je med električne in mehanske dele vložena izolacijska plast. Dvojna izolacija Vam garantira največjo možno varnost.

### Preobremenitvena zaščita

Če pride zaradi tujka do blokade naprave ali preobremenitve motorja, preobremenitvena zaščita samodejno izklopi motor.

- Spustite ročico za vklop. Odstranite električni vtič!
- Odstranite blokado in počakajte, da se motor ohladi. Če je potrebno, zamenjajte poškodovane zobce.

## Sestava (sl. 2)

### Sredinsko vodilo (sl. 2a)

Sredinsko vodilo (4) namestite na spodnje vodilo (6) in ga pritrdite z dobavljenimi vijaki (M6x4 5) ter krilatimi maticami.

### Zgornje vodilo (sl. 2a)

Zgornje vodilo (2) povežite s sredinskim vodilom (4) in ga pritrdite z dobavljenimi vijaki (M6x45) ter krilatimi maticami.

### Montaža stikala (sl. 1) (če je potrebno!)

Žicovod pritrdite na loku za stikalo (2).

2-ročno varnostno stikalo montirajte na zgornje vodilo (1). Kabel pritrdite s pomočjo sponk za kabel in vijakov 4,2x13 na nosilec (sl. 2b).

### Montaža zadnjega opornika s kolesom (sl. 2c)

Zadnji opornik (7) s kolesom premaknite v spodnji položaj v držalnem kotu in ga pritrdite z vijakom (M6x35) ter krilato matico.

## Upravljanje motornega prekopalnika

### Nastavitev delovne širine (sl. 6)

Delovno širino talnega sekalnega elementa lahko spreminjate. Napravo lahko uporabljate z enim, dvema ali tremi zobatimi sklopi na vsaki strani (glejte: »odstranitev in vgraditev zobcev«). **Pri tem je treba sklop zobcev (D) z enostransko gredo vedno montirati zunaj!**

**Opozorilo:** Za transport je trn okopalnika (7) montiran tako, da se kolo nahaja spodaj. Za delo je trn okopalnika montiran obratno, tako da se kolo nahaja zgoraj (sl. 2c).

- Napravo zapeljite v delovno območje, preden vklopite motor.

### Nastavitev trn okopalnika (sl. 2c)

Nastavitev trn okopalnika (7) določa delovno globino. Čim bolj kot je trn okopalnika nastavljen navzdol, tem globlje se bo naprava zakopala v zemljo. Pravilna globina okopavanja je odločilna za optimalni rezultat, pri čemer se nastavitev lahko razlikuje odvisno od strukture zemlje.

### Priključitev na omrežje (slika 3)

Priključni kabel vtaknite v električni vtič naprave in ga zavarujte s pomočjo priprave za razbremenitev potega (3) kabla, kot kaže slika 3.

### Vklop (sl. 4)

- S palcem pritisnite gumb za blokado (I) na desni levi ročaja, nato pa še delovno stikalo (II).
- Gumb za blokado (I) služi samo za sprostitve vklopnega mehanizma in ga po vklopu ni več treba pritiskati.
- Za izklop izpustite stikalo (II).

**Pozor:** Pri tem procesu se motor zaustavi mehanično.

### Nasveti

**Motorni prekopalnik** uporabljajte za razkopavanje travnatih površin, pripravljajte setvišč ter kultiviranje vrtov in cvetličnih gred. **Motorni prekopalnik** se poleg tega lahko uporablja za kopanje lukenj za sajenje sadik ali lončnic.

- Napravo pri vklopu dobro držite.
- Pri delu zobje napravo vlečejo naprej; upirajte se na vodilni ročaj in zobe počasi spustite.
- Če **motorni prekopalnik** koplje tako globoko, da se ne premakne več z mesta, napravo rahlo premikajte z ene strani na drugo, tako da **se** zopet začne premikati naprej.
- Za pripravljane setvišč priporočamo uporabo enega od vzorcev frezanja iz slike 5.
  - Vzorec frezanja A – Opravite dva ciklusa frezanja čez obdelovano površino, drugi ciklus pravokotno na prvi ciklus.
  - Vzorec frezanja B – Opravite dva ciklusa frezanja čez obdelovano površino, pri čemer naj drugi ciklus prekriva prvega.
- Predvsem pri vzratni hoji in vlečenju **motornega prekopalnika** pazite nato, da se ne spotaknete.
- Zobje naj se vedno vrtijo z najvišjim številom obratov; pri delu pazite na to, da naprave ne preobremenite.
- **Motornega prekopalnika** nikoli ne vodite preko podaljševalnega kabla; prepričajte se, da se kabel vedno nahaja v varni legi za Vami.

- Pri delu na nagibu vedno stojite diagonalno na nagib in pazite na dobro, varno stojišče. Ne delajte na eks- tremno strmih nagibih.

## Transport

 **Previdnost! Pred transportom naprave motor izklopite.**

Zobje in naprava sama se lahko poškodujejo, če se napra- vo z izklopljenim motorjem premika, npr. preko trde podla- ge. Pazite na to, da se zobje ne dotikajo tal. Za transport okopalnika uporabljajte transportno kolo. V ta namen trn okopalnika montirajte tako, kot je prikazano na sl. 2.

## Vzdrževanje in skladiščenje

 **Pred izvajanjem vzdrževalnih del napravo ločite od oskrbe z elektriko – v ta namen vtič naprave potegnite iz podaljševalnega kabla.**

### Odstranjevanje tujkov z zob

Med obratovanjem se v zobe lahko zataknejo korenine ali kamenje, prav tako se lahko okrog gredi z zobmi ovi- jeta visoka trava ali plevel.

Za čiščenje zob ročico za vklop spustite. Vtič **motornega prekopalnika** izvlecite in z zob in gredi z zobmi odstra- nite vse tujke.

Za enostavnejše odstranjevanje trave in plevela z gredi z zobmi, lahko enega ali več zob z gredi odstranite V ta namen si v priložnici ogledajte poglavje "Demontaža in montaža zob".

### Pred vsako uporabo naprave

- Prekontrolirajte priključni kabel, če kaže znake poškodb in staranja (obrabe). Kabel zamenjajte, če ima razpoke, je prelomljen ali na kakšen drug način poškodovan.
- Preverite stanje cilindra freze in se prepričajte, da so vse vijačne povezave dobro pritegnjene.
- Če so zobje topi, napravo po potrebi odnesite v popra- vilo v specializirano delavnico.

### Enkrat na sezono

- **Naoljite** zobe in gred.
- Napravo na koncu sezone dajte v kontrolo in servisira- nje v specializirano delavnico.

### Čiščenje

 **Previdnost! Napravo po vsaki uporabi očistite. Če naprave ne vzdržujete v čistem stanju, kot je potrebno, lahko to povzroči škodo na napravi ali nepravilno delovanje.**

 **Opozorilo! Pri delih na zobeh obstaja nevarnost poškodb. Nosite zaščitne rokavice.**

Če je mogoče, napravo očistite takoj po končanem delu z napravo.

- Spodnjo stran ohišja okrog zob, lovilnik umazanije in zaščitni pokrov očistite s krtačo in krpo, navlaženo z blago milnico. **Naprave nikoli ne škropite z vodo!**
- Za odstranjevanje zemlje in umazanije z zob in me- njalnika uporabljajte grobo krtačo ali vlažno krpo.
- Očistite **odprtine za zrak**, odstranite ostanke trave in umazanije.

- Zobe in gred po čiščenju obrišite do suhega in nanesi- te tanko plast olja.

### Demontaža in montaža zob (slika 6)

Obrabljeni zobje so vzrok za slabe delovne rezultate in pospešujejo preobremenitev motorja.

Pred vsako uporabo preverite stanje zob. Po potrebi zobe nabrusite ali jih zamenjajte z novimi. Priporočljivo je, da takšna dela prepustite strokovnjaku.

 **Previdnost! Izvlecite električni vtič in nosite za- ščitne rokavice.**

### Odstranitev vseh sklopov zobcev z grede (slika 6)

- Odstranite posamezne vzmetne razcepke in zatiče ter odstranite sklop zobcev z grede.
- Vgraditev sklopov zobcev poteka v obratnem vrstnem redu.

 **Pozor: sklop zobcev (D) z enostransko gredo morate vedno montirati zunaj!**

### Vzdrževanje menjalnika (slika 7)

- Mazivo za menjalnike je potrebno ca. vsakih 15 obra- tovalnih ur oz. enkrat letno preveriti oz. dodati.
- Vijak za polnjenje (E) maziva za menjalnike se nahaja na desni levi ohišja menjalnika.
- Opozorilo: Ker se menjalnik pri delu segreje, se lahko mazivo za menjalnik utekočini v olje.
- Položite **motorni prekopalnik** na levo stran in očistite menjalnik ter s tem preprečite, da bi umazanija zašla v menjalnik, ko boste odstranili izpustni vijak.
- Za odvijanje vijaka uporabite notranji šestrobni ključ.
- Napolnite toliko maziva za menjalnike iz tube ali s pol- nilno tlačilko, dokler ne izstopa iz odprtine
- Uporabite običajno mazivo za menjalnike vrste Mobil EPO ali enake vrste.
- Če je potrebno, snemite zobe.
- Ponovno privijte vijak za polnjenje.

### Skladiščenje

Napravo hranite v suhem in čistem prostoru, zunaj do- sega otrok.

Med dolgotrajnejšim skladiščenjem – kot npr. čez zimo – je treba paziti na to, da je naprava zaščitena pred rja- venjem in zmrzaljo.

Na koncu sezone ali, kadar naprave več kot en mesec ne uporabljate:

- Napravo očistite.
- Vse kovinske površine zdrgnite s krpo, prepojeno z oljem, da jih zaščitite pred rjo (uporabljajte olja, ki ne vsebujejo smol), ali nanje nanesite tanko plast olja s pršenjem.
- Vodilni ročaj spustite dol in napravo skladiščite na primernem kraju.

### Popravila

Popravila na električnih orodjih sme izvrševati samo elektro-strokovnjak.

Ko napravo pošljete v popravilo, opišite okvaro, ki ste jo ugotovili.



**Pozor! Električna popravila smejo izvajati samo elektro-strokovnjaki ali servisne delavnice za stranke!**

odstranite okolju primerno. Prosimo, da napravo oddate na mestu za zbiranje odpadkov. Tam bodo plastične in kovinske dele lahko ločili in jih dali reciklirati. Tozadevne informacije dobite tudi pri Vaši občinski ali mestni upravi.

## Rezervni deli

Če potrebujete opremo ali rezervne dele, se obrnite na pooblaščen servis.

Za delo s tem strojem ne uporabljajte rezervnih delov, ki jih ni priporočil proizvajalec. V nasprotnem primeru lahko pride do resnih poškodb upravljalca, predmetov v bližini ali samega stroja.

Sklop zobcev 1.....	70300899
Sklop zobcev 2.....	70300898
Sklop zobcev 3.....	70300897
Sklop zobcev 4.....	70300894
Sklop zobcev 5.....	70300893
Sklop zobcev 6.....	70300892
Varovalni zatič.....	70300895
Vzmetne razcepke.....	70300896

## Odstranjevanje odpadkov in varstvo okolja

Kadar Vaša naprava nekega dne postane neuporabna ali je ne potrebujete več, Vas prosimo, da naprave na noben način ne vržete med gospodinjске odpadke, temveč jo

## Garancijski pogoji

Za to napravo dajemo sledečo garancijo neodvisno od obveznosti in dolžnosti trgovca iz kupne pogodbe od končnega porabnika in odjemalca:

Garancijska doba znaša 24 mesecev in se prične s predajo in vročitvijo naprave, ki se dokaže z originalnim računom oziroma dokazilom o nakupu. Pri komercialni uporabi in izposoji se garancijska doba zmanjša na 12 mesecev. Iz garancije so izvzeti deli, ki se (hitro) obrabijo in škoda oz. okvare, ki so nastale zaradi uporabe napačnih kosov opreme, pribora in priključkov, zaradi popravil z neoriginalnimi deli, zaradi uporabe sile, udarcev in lomov ter zaradi zlonamerne preobremenitve motorja. Zamenjava v okviru garancije zajema samo defektne oz. poškodovane dele in ne kompletnih naprav. Garancijska popravila smejo izvajati samo avtorizirane in pooblaščne delavnice ali servisna služba podjetja. Pri tuji intervenciji garancija preneha.

Poštnina, stroški razpošiljanja in prevzema so v breme kupca.

## Odpravljanje motenj

Motnja	Možni vzroki	Odpravljanje
Motorja se ne da zagnati.	Ni toka	Prekontrolirajte priključitev na omrežje.
	Kabel je defekten	Prekontrolirajte kabel, izvlecite vtič in ga zopet vtaknite. Po potrebi kabel zamenjajte ali ga dajte v popravilo strokovnjaku.
	Kombinirano varnostno stikalo/vtičnica je defektno	<b>Dajte v popravilo v specializirano delavnico.</b>
	Zaščita pred pregrevanjem je aktivirana	1. Delovna globina je prevelika, <b>delajte z manjšo delovno globino.</b> 2. Zobje so zablokirani, odstranite blokado. 3. Zemlja je pretrda. Ustrezno prilagodite delovno globino in tla obdelujte tako, da napravo vedno znova vozite naprej in nazaj. Pustite motor ca. 15 minut, da se ohladi, preden zopet začnete z delom.
Nenavadni zvoki	Zobje so zablokirani	Napravo izklopite. Počakajte, da naprava popolnoma miruje. Odstranite <b>blokado.</b>
	Mazivo izteka	<b>Dajte v popravilo v specializirano delavnico.</b>
	Vijaki, matice ali drugi elementi za pritrditev niso pritegnjeni	Vse elemente pritegnite; če zvoki ne izginejo, stopite v stik s specializirano delavnico.
Nenavadno močne vibracije	Zobje so poškodovani ali obrabljeni	Zobe zamenjajte ali jih dajte v kontrolo v specializirano delavnico.
	Prevelika delovna globina	Nastavite pravilno delovno globino.
Slabo frezanje	Premajhna delovna globina	Nastavite pravilno delovno globino.
	Obrabljeni/topi zobje	Zobe zamenjajte ali jih dajte v kontrolo v specializirano delavnico.

**Sažetak**

	<b>Stranica</b>
Oznaka delova	1 - 3
Slike	4 - 6
Slike i objašnjenje piktoograma	7 - 9
Tehnički podaci	HR-1
Svrishodna uporaba	HR-2
Sigurnosne upute	HR-2
Sigurnosni propisi za motorna sjeckalica	HR-2
Prije nego što počnete	HR-3
Sastavljanje	HR-3
Pogon motorne sjeckalice	HR-3
Transport	HR-4
Održavanje i skladištenje	HR-4
Servisna služba	HR-5
Rezervni dijelovi	HR-5
Zbrinjavanje i zaštita okoliša	HR-5
Uslovi garancije	HR-5
Uklanjanje smetnji	HR-6
EG-izjava o konformnosti	
Servis	

## Motorna sjeckalica

**Tehnički podaci**

<b>Model</b>	<b>GEMI 1500</b>		
Nazivni napon	V~	230	
Nazivna frekvencija	Hz	50	
Nazivna snaga	W	1500	
Broj okretaja u praznom hodu $n_0$	min <sup>-1</sup>	350	
Radna širina	mm	170/300/450	
Maksimalna radna dubina	mm	230	
Težina	kg	13,8	
Razina zvučnog tlaka $L_{pA}$ (po EN 709+A4)	dB (A)	80,5	[K=2,5 dB(A)]
Vibracije (po EN 709+A4)	m/s <sup>2</sup>	1,659	[K=1,5 m/s <sup>2</sup> ]

Zaštitni razred II; vrsta zaštite IPX4

Tehničke i optičke promjene se uslijed daljeg razvoja mogu obavljati bez prethodne najave. Stoga podaci u ovoj uputi za uporabu ne podliježu jamstvu. Ne postoje prava koja bi proizlazila iz ove upute za uporabu.



**Obратite pažnju na Propise o zaštiti od buke u zemlji korištenja.**



## Svrshodna uporaba



**Ovaj uređaj je isključivo namijenjen za korištenje kao električna motorna sjeckalica u privatnim i hobi vrtovima.**

Nije namijenjen za korištenje na javnim površinama, u parkovima, sportskim terenima i u poljoprivredi i šumarstvu.

Korištenje uređaja u druge svrhe je nesvrshodan i nedozvoljen. Proizvođač ne jamči za štete ili ozljede, koje nastanu uslijed nestručne ili nedozvoljene uporabe. Korisnik jamči za sve **time** povezane rizike.

## Šignosne upute



**PAŽNJA: Pročitajte sve upute i instrukcije te se uvjerite da li ste sve shvatili.** Ne poštivanje sljedećih uputa i instrukcija za posljedicu može imati električni udar, požar i / ili ozbiljne ozljede.

**Ove upute i instrukcije dobro čuvajte.**

## Šignosni propisi za motorna sjeckalica

### Prije puštanja u pogon

- Uređaj se prije upotrebe mora ispravno sastaviti.
- Uređaj se prije upotrebe mora temeljito pregledati. Radite na uređaju samo onda, ako je u ispravnom stanju. Ako biste na uređaju primijetili neki defekt, od kojega bi mogla polaziti opasnost za poslužitelja, onda uređaj koristite tek nakon što se ukloni defekt.
- Iz šignosnih razloga zamijenite ishabane ili oštećene dijelove. Isključivo koristite originalnu opremu. Dijelovi, koji ne dolaze od proizvođača uređaja, mogu imati loš dosjed i dovesti do ozljeda.
- Prije pogona se sva strana tijela moraju ukloniti sa **radne površine**, pazite i za vrijeme pogona na strana tijela.
- Radite samo na dnevnom svjetlu ili kod dovoljnog umjetnog svjetla.
- Nosite zaštitu za oči i kod prašine masku za lice ili prašinu.
- Nosite prikladnu odjeću. Pazite prilikom uporabe uređaja na sljedeće upute u odnosu na radnu odjeću:
  - Preporuča se uporaba **zaštitnih** rukavice i stabilne obuće.
  - Dugu kosu nosite ispod pokrova za glavu ili sličnog.
  - Nemojte nositi široku odjeću ili nakit, koji bi mogao zapeti u rotirajućim zupcima.

## Svrshodna uporaba



**Korisnik je kod radova na uređaju odgovoran za treće osobe.**

- Osobe, koje nisu upoznate sa uputom za uporabu, djeca, mladi, koji još nemaju najmanju dob za uporabu ovog uređaja, i osobe, koje stoje pod utjecajem alkohola, droga ili medikamenata, ne smiju koristiti ovaj uređaj.
- Uređaj isključivo koristite u predviđenu svrhu.
- Djecu i kućne životinje držite podalje. Gledatelji za vrijeme uporabe trebaju ostati u šignom razmaku od uređaja.

- Osigurajte, da su postavljene sve zaštitne naprave i da su iste u dobrom stanju.
- Uređaj nikada nemojte koristiti u blizini podzemnih kabla struje i telefona, cijevi ili crijeva.
- Prije nego utikač utaknete u mrežnu utičnicu osigurajte se, da vrijednosti učinka mrežne struje odgovaraju podacima na pločici sa podacima tipa uređaja.
- Uporaba uređaja je dozvoljena samo onda, ako se održava propisani šignosni razmak do vodeće drške.
- Uređaj nemojte koristiti na nagibima, koji su za šignan pogon previše strmi. Usporite radnu brzinu na strmoj površini i pazite na šignu stajanje.
- Prije pokretanja uređaja utvrdite, da zupci ne dodiruju strana tijela i da se mogu slobodno kretati.
- Vodeću dršku zahvatite čvrsto sa obadje ruke. Uređaj nikada nemojte koristiti sa jednom rukom.
- Imajte na umu, da uređaj može neočekivano skočiti prema gore ili prema naprijed, ako zupci nađu na vrlo tvrdu, stisnutu ili zamrznutu zemlju ili na prepreke koje se nalaze na zemlji kao što su to veliko kamenje, žile ili tupi predmeti.
- Ruke, noge i druge dijelove tijela ili odjeću držite dalje od rotirajućih zubaca. **Pozor! Opasnost od ozljede!**
- Uređaj vodite samo sa koračnom brzinom. Nemojte prenatagiti. Uvijek pazite na šignu stajanje.
- Za vrijeme pogona pazite na produžni kabel. Nemojte pasti preko mrežnog kabla. Kabel uvijek držite dalje od zubaca.
- Ako uređaj naiđe na strana tijelo, onda ga pregledajte na naznake oštećenja i također provedite potrebne popravke, prije nego nastavite raditi.
- Ukoliko bi uređaj počeo jako vibrirati, odmah isključite motor i utvrdite uzrok. Vibracije su po pravilu znak da postoje problemi.
- Uređaj za transportiranje uhvatite za vodeću dršku (ručka) i podignite ga.
- Uređaj uvijek isključite, izvadite mrežni utikač i čekajte, dok se uređaj skroz ne zaustavi, prije nego provedete radove održavanja ili čišćenja. **Opres! Zupci se nakon isključivanja ne zaustavljaju odmah.**
- Kod radova čišćenja ili održavanja oprezno rukujte sa uređajem. **OPASNOST! Pazite na Vaše prste! Nosite rukavice!**
- Zabranjeno je, električne ili mehaničke šignosne naprave **promijeniti** ili modificirati.
- Uređaj nije namijenjen za osobe (uključujući djecu) smanjenih tjelesnih, osjetilnih ili psihičkih sposobnosti ili s nedovoljno iskustva i znanja, osim ako se koristi pod nadzorom osoba zaduženih na njihovu šignost ili osoba koje su ih uputile u u uporabu uređaja.
- Djeca trebaju biti pod nadzorom kako se ne bi igrala uređajem.

## Električna šignost

- Mrežni napon mora odgovarati sa onim naznačenim na pločici sa podacima na uređaju (230 V, ~50 Hz). Ne koristite druge izvore struje.
- Za mrežne vodove se preporučuje korištenje zaštitne sklopke sa nazivnom strujom okidanja u području od 10 do 30 mA. Obratite se kvalificiranom električaru.
- Uređaj nikada nemojte voditi preko produžnog kabla na kojem je priključen, pošto se kabel može prekinuti.

Uvijek pazite na to, gdje se nalazi kabel.

- Koristite specijalni držač za kabel (rasterećenje kabela) za priključivanje produžnog kabela.
- Uređaj nikada nemojte koristiti po kiši. Pokušajte izbjeći, da se uređaj smoci ili izloži vlazi. Nikada ga nemojte ostavljati preko noći na otvorenom.
- Mrežni vod se redovno prije svake uporabe treba pregledati; osigurajte se, da kabel nije oštećen ili da nije ishaban. Uređaj nemojte koristiti, ako kabel nije u ispravnom stanju; umjesto toga ga odnesite ovlaštenoj radionici.
- Koristite samo produžne kablove, koji su prikladni za rad na otvorenom. Produžni kabel držite podalje od područja rezanja, od vlažnih, mokrih ili masnih površina, oštrih rubova kao i od vrućine i goriva.
- Koristite samo produžne kable koji su dozvoljeni za vanjsku uporabu i nisu lakši kablova oplaštenih gumom tipa H07 RN-F, prema DIN/VDE 0282, s promjerom najmanje 1,5 mm<sup>2</sup>. Kablovi moraju biti vodootporni.

## Prije nego što počnete

### Dvostruka izolacija

**Motorna sjeckalica** ima dvostruku izolaciju. To znači, da su svi vanjski metalni dijelovi izolirani od napajanja strujom.

To se postiže i na taj način, da se između električnih i mehaničkih dijelova umetne izolacijski sloj. Dvostruka izolacija Vam jamči najveću moguću sigurnost.

### Zaštita od preopterećenja

Ako uređaj blokira strano tijelo ili se motor preopteretiti, zaštitni mehanizam automatski isključuje motor.

- Otpustite polugu za uključivanje. Izvucite strujni utikač!
- Uklonite blokadu i pustite da se motor ohladi. Po potrebi zamijenite oštećene zupce.

## Sastavljanje (sl. 2)

### Srednji dršci vodilice (sl. 2a)

Postavite srednji držak vodilice (4) na donje drške vodilice (6) i pričvrstite ga isporučanim vijcima (M6 x4 5) i krilnim maticama.

### Gornji držak vodilice (sl. 2a)

Spojite gornji (2) i srednji držak vodilice (4) isporučanim vijcima (M6 x 45) i krilnim maticama.

### Montaža sklopke (sl. 1) (Po potrebi!)

Pričvrstite potezno uže na stremen sklopke (2).

Dvoručnu sigurnosnu sklopku montirajte na gornji držak vodilice (1).

Pričvrstite kabel uz pomoć stezaljki za kabel i vijaka 4,2x13 na držak (sl. 2b).

### Montaža usadne ostruge s kotačem (sl. 2c)

Postavite usadnu ostrugu (7) s kotačem prema dolje u kutni držač i učvrstite je vijkom (M6x35) i krilnom maticom.

## Pogon motorne sjeckalice

### Namještanje radne širine (sl. 6)

Radna širina motorne kopačice može se mijenjati. Uređaj se može upotrebljavati s jednim, dva ili tri kompleta zubaca na svakoj strani (vidi: „Skidanje i ugradnja zubaca“). **Pritom komplet zubaca (D) s jednostranom osovinom mora uvijek biti montiran s vanjske strane!**

**Uputa:** Za transport sa podupirača za sjeckanje (7) treba tako montirati, da se kolo nalazi dole. Za rad se podupirač za sjeckanje (7) treba montirati u obratnom redoslijedu, tako da se kolo nalazi gore.

- Uređaj prije nego uključite motor odnesite u radno područje.

### Podešavanje podupirača za sjeckanje (slika 2c)

Podupirač za sjeckanje (7) se podešava prema radnoj dubini. Što je podupirač za sjeckanje više justiran prema dole, to će uređaj dublje raditi u zemlju. Ispravna dubina sjeckanja odlučuje o optimalnom rezultatu, pri čemu podešavanje može varirati ovisno o osobinama tla.

### Mrežni priključak (slika 3)

Utaknite priključni kabel u mrežni utikač uređaja i osigurajte ga sa vučnim rasterećenjem kao što je prikazano u slici 3.

### Uključivanje (sl. 4)

- Palcem pritisnite zaporni gumb (I) na lijevu strani ručke, a potom glavnu sklopku (II).
- Zaporni gumb (I) služi samo za deblokiranje uključivanja i nakon uključivanja se ne mora dalje pritisnuti.
- Za isključivanje pustite sklopku (II).

**Pozor:** Pri ovom postupku motor mehanički koči.

### Upute

Koristite **motornu sjeckalicu** za skidanje travnatih površina, pripremanje gredica za sijanje i za kultiviranje vrtova i gredica sa cvijećem. **Motorna sjeckalica** se osim toga može koristiti za kopanje manjih rupa za sadenje sadnica ili lončarki.

- Uređaj prilikom uključivanja dobro držite.
- Zupci uređaj prilikom rada vuku naprijed; pritisnite vodeću dršku i polako pustite zupce.
- Ako se **motorna sjeckalica** toliko duboko ukopa da se više ne može pomaknuti s mjesta, onda uređaj polako pomičite sa jedne strane na drugu, tako da se isti opet naprijed pomiče.
- Za pripremanje gredica za sijanje preporučamo korištenje uzorka za glodanje iz slike 5.
  - Uzorak za glodanje A – preko površine, koja se treba obraditi, provedite dva puta glodanje, drugi put u desnom kutu u odnosu na prvi.
  - Uzorak za glodanje B – preko površine, koja se treba obraditi, provedite dva puta glodanje, pri čemu drugi put treba biti urađen preko prvoga.
- Kod hodanja unatrag i povlačenja **motorne sjeckalice** posebno pazite na to, da ne zapnete.
- Zupce uvijek pustite da rade sa najvećim brojem okretaja, prilikom rada pazite na to, da ne opteretite uređaj.

- **Motornu sjeckalicu** nikada nemojte voditi preko produžnog kabela; osigurajte se, da se kabel uvijek nalazi u sigurnom položaju iza Vas.
- Kod radova na strmim površinama uvijek zauzmite položaj dijagonalno prema strmini i pazite na čvrsto, sigurno stajanje. Nemojte raditi na ekstremnim strminama.

## Transport

### **Oprez! Prije transporta uređaja isključite motor.**

Sami zupci i uređaj se ne mogu oštetiti, ako uređaj sa isključenim motorom primjerice pomjerate preko tvrde podloge. Pazite na to da zupci ne dotiču pod. Za transport sjeckalice koristite kolo za transport. Za to molimo Vas podupirač za sjeckanje montirajte na način kao što je prikazano na slici 2c.

## Održavanje i skladištenje

### **Uređaj prije provođenja radova održavanja iskopčajte sa napajanja strujom – za to izvadite utičnicu uređaja iz produžnog kabela.**

### **Zupce osloboditi od stranih tijela**

Za vrijeme pogona se kamenja ili žile mogu zaglaviti u zupcima, također se oko zubaca može omotati visoka trava ili troskot.

Za čišćenje zubaca pustite polugu za isključivanje. Izvadite mrežnu sklopku **motorne sjeckalice** i uklonite sva strana tijela sa zubaca i osovine zubaca.

Kako bi se trava i troskot jednostavnije uklonili sa osovine zubaca, sa osovine možete skinuti jedan ili više zubaca. Za ovo vidi odlomak „Zupce iz- i ugraditi“ u priručniku.

### **Prije uporabe uređaja**

- Priključni kabel kontrolirajte na naznake oštećenja i starenja (habanja). Zamijenite kabel ukoliko isti ima pukotine, ako je polomljen ili na drugi način oštećen.
- Provjerite stanje cilindra glodanja i uvjerite se, da su svi vijčani spojevi čvrsto pritegnuti.
- Ako su zupci tupi, uređaj također za popravak odnesite u stručnu radionicu.

### **Jednom u sezoni**

- **Poulijte** zupce i osovinu.
- Uređaj na kraju sezone dajte provjeriti i inspicirati u radionici.

## Čišćenje

### **Oprez! Uređaj očistite nakon svake uporabe. Ako se uređaj propisno ne drži čistim, onda to može dovesti do oštećenja uređaja ili do pogrešnih funkcija.**

### **Pozor! Kod radova na zupcima postoji opasnost od ozljeda. Nosite zaštitne rukavice.**

Uređaj po mogućnosti očistite izravno nakon radova sa uređajem.

- Očistite donji dio kućišta i površinu oko zubaca kao i hvatače prljavštine i zaštitni poklopac sa četkom i sa

krpom namočenom u blagu sapunicu. **Uređaj nikada ne prskati vodom!**

- Za skidanje zemlje i prljavštine sa zubaca i pogona koristite grubu četku ili vlažnu krpu.
- Očistite **ventilacijske otvore**, uklonite ostatke trave ili prljavštine.
- Zupce i osovinu nakon čišćenja osušite i nanesite tanak sloj ulja.

### **Iz- i ugradnja zubaca (slika 6)**

Istrošeni zupci dovode do lošeg radnog rezultata i uvjetuju preopterećenje motora.

Kontrolirajte stanje zubaca prije svake uporabe. Također naoštrite ili zamijenite zupce kroz nove. Preporuča se, da se ti radovi daju provesti kroz stručnjaka.

### **Oprez! Iskopčajte mrežni utikač i nosite zaštitne naočale.**

### **Uklanjanje svih kompleta zubaca s osovine (slika 6)**

- Izvadite opružnu rascjepku i klin pa skinite komplet zubaca s osovine.
- Ugradnja kompleta zubaca obavlja se obrnutim redoslijedom.

### **Pozor: Komplet zubaca (D) s jednostranom osovinom mora uvijek biti montiran s vanjske strane!**

### **Održavanje prijenosnika (slika 7)**

- Mazivo prijenosnika se treba kontrolirati i po potrebi nadopuniti svakih 15 radnih sati tj. jednom godišnje.
- Vijak za punjenje (E) za mazivo prijenosnika se nalazi na lijevu strani kućišta prijenosnika.
- Uputa: Pošto se prijenosnik pri radu zagrije, mazivo prijenosnika može postati tečno kao ulje.
- Postavite **motornu sjeckalicu** na desnoj strani i očistite prijenosnik kako biste spriječili, da prljavština prodre u prijenosnik, kada skinite ispusni vijak.
- Za popuštanje vijka koristite unutrašnji šesterokutni vijak.
- Napunite onoliko maziva za prijenosnik izravno iz tube ili sa prešom za punjenje, dok isto ne počne isticati iz otvora
- Koristite univerzalno ulje za prijenosnike marke Mobil EPO ili neko drugo jednako ulje.
- Izvadite zupce, ukoliko je potrebno.
- Ponovno zavijčajte vijak za punjenje.

## Skladištenje

Uređaj se treba skladištiti u suhoj i čistoj prostoriji izvan doseg djece.

Za vrijeme dužeg skladištenja – kao npr. preko zime – se treba paziti na to, da se uređaj zaštititi protiv rđe i mraza.

Na kraju sezone ili ukoliko se uređaj ne koristi duže od jednog mjeseca:

- Očistite uređaj.
- Sve metalne površine prebrišite sa krpom namočenom u ulje, kako biste ih zaštitili od hrđe (ulje bez smole), ili nanesite tanak sloj ulja za prskanje.
- Vođecu dršku isklomite dole i uređaj skladištite na prikladnom mjestu.

## Servisna služba

Popravke električnih alata smije obavljati samo ovlašteni električar.

Pri slanju drobilice na popravak molimo Vas da opišete ustanovljeni kvar.

 **Pozor! Popravke električnih dijelova smije izvoditi električar odn. servisna radionica!**

## Rezervni dijelovi

Trebaju li vam pribor ili rezervni dijelovi, obratite se našoj servisnoj službi.

Za rad s ovim uređajem nipošto ne upotrebljavajte rezervne dijelove koje naša tvrtka ne preporučuje. U suprotnom se rukovatelj ili druge osobe u blizini mogu teško ozlijediti ili se uređaj može oštetiti.

Komplet zubaca 1.....	70300899
Komplet zubaca 2.....	70300898
Komplet zubaca 3.....	70300897
Komplet zubaca 4.....	70300894
Komplet zubaca 5.....	70300893
Komplet zubaca 6.....	70300892
Klin.....	70300895
Opružnu rascjepku.....	70300896

## Uklanjanje smetnji

Smetnja	Mogući uzroci	Uklanjanje
Motor se ne da pokrenuti.	Nema struje	Pregledati mrežni priključak.
	Kabel defektan	Kabel kontrolirati, utičnicu iskopčati i opet ukopčati, po potrebi zamijeniti ili dati popraviti od stručnjaka
	Sigurnosna sklopka / kombinacija utikača defektna	<b>Popravak dati provesti od stručne radionice.</b>
	Aktivirana zaštita od pregrijavanja	1. Prevelika radna dubina <b>sa prealom random dubinom raditi.</b> 2. Zupci blokiraju, ukloniti razlog blokade. 3. Zemlja je pretvrda, odgovarajući prilagoditi radnu dubinu i tlo kroz ponavljanje vožnje naprijed-natrag.  Motor za oko 15 minuta pustiti da se ohladi prije nego ponovno nastavite sa radom.
Neuobičajeni zvukovi	Zupci blokiraju	Isključiti uređaj, čekati dok se uređaj potpuno ne zaustavi.
	Ističe mazivo	<b>Popravak dati uraditi od strane stručne radionice.</b>
	Vijci, matice ili drugi elementi pričvršćivanja su labavi	Pritegnuti sve elemente, ako zvukovi i dalje ostanu i povezati se sa stručnom radionicom.
Neuobičajeno jake Vibracije	Zupci su oštećeni ili istrošeni	Zamijeniti ili dati provjeriti od stručne radionice.
	Preduboka radna dubina	Namjestiti ispravnu radnu dubinu.
Loš učinak glodanja	Premala radna dubina	Namjestiti ispravnu radnu dubinu.
	Istrošeni / tupi zupci	Zamijeniti ili dati provjeriti od stručne radionice.

## Zbrinjavanje i zaštita okoliša

Ako se Vaš uređaj jednog dana više ne može koristiti ili ako ga više ne trebate, uređaj ni u kom slučaju nemojte baciti u kućni otpad, već ga zbrinite povoljno za okoliš. Uređaj molimo Vas dajte mjestu za preradu. Dijelove od plastike i metala se ovdje mogu odvojiti i dati u preradu. Informacije o tome će te dobiti i od Vaše općinske ili gradske uprave.

## Uslovi garancije

Za ovaj električni alat tvrtka nudi krajnjemu korisniku – neovisno od prodavačevih obveza koje proizlaze kupoprodajnog ugovora – sljedeće garancije:

Garancijski rok je 24 mjeseci i počinje od dana primanja stroja, što se dokazuje s originalnom potvrdom o kupnji. Za komercijalnu uporabu i za najam garancija je skraćena na 12 mjeseci. Istrošene dijelove i greške uzrokovane uporabom neodgovarajućih dodataka, popravljane korištenjem neoriginalne dijelove, prekomjernu uporabu sile, udaranje i lomljenje, kao i štetno preopterećivanje motora garancija ne krije. Zamjena dijelova u okviru garancije uključuje neispravne dijelove, a ne cijeli stroj. Popravak u okviru garancije može uraditi samo ovlašteni servisni partneri ili prodajna služba proizvođača. U slučaju bilo kakvog zahvata od strane neovlaštenih osoba garancija prestaje važiti.

Sve poštanske troškove i troškove isporuke, kao i druge naknadne troškove snosi kupac.

<b>Съдържание</b>	<b>Страница</b>
Части	1 - 3
илюстрации	4 - 6
Изображение и обяснение на пиктограмите	7 - 9
Технически характеристики	BG-1
Област на приложение	BG-2
Информация по безопасност	BG-2
Инструкции за безопасност	BG-3
Преди да започнете работа	BG-4
Сглобяване	BG-4
Работа с електрическия култиватор	BG-4
Транспортиране	BG-5
Поддръжка и съхранение	BG-5
Ремонт	BG-5
Резервни части	BG-5
Извеждане от употреба и защита на околната среда	BG-5
Гаранция	BG-5
Откриване на повреди	BG-6
Декларация за съответствие в ЕО	
Услуги	

## ЕЛЕКТРИЧЕСКА ФРЕЗА

### Технически характеристики

<b>Модел</b>	<b>GEM 1500</b>	
Захранващо напрежение	V~	230
Номинална честота	Hz	50
Номинална мощност	W	1500
Обороти на празен ход	мин <sup>-1</sup>	350
Работна ширина	мм	170/300/450
Работна дълбочина максимум	мм	230
Маса	Кг	13,8
Ниво на акустично налягане (според EN 709+A4)	dB (A)	80,5 [K=2,5 dB(A)]
Ниво на вибрации (според EN 709+A4)	m/s <sup>2</sup>	1,659 [K=1,5 m/s <sup>2</sup> ]

Клас на защита: II; Система за защита IPX4

Производителят може да прави технически или визуални промени в машината без предварително уведомяване. Следователно информацията в настоящето ръководство за експлоатация не може да бъде основание за претенции към производителя.

**Внимание: Защита от шум! При пускането в експлоатация спазвайте регионалните предписания.**

## Област на приложение

 Този уред трябва да се използва само като електрическа фреза за обработване на почвата в частните градини.

Уредът не е предназначен за ползване в паркове, спортни площадки и в селското и горско стопанство. Използването му за други цели освен посочените, се смята за използване не по предназначение. Производителят не носи отговорност за щети или наранявания вследствие от подобно използване на уреда не по предназначение. В такива случаи пълната отговорност за възникналите рискове се носи от оператора.

## Информация по безопасност

 **ПРЕДУПРЕЖДЕНИЕ.** Прочетете и се уверете, че сте разбрали всички указания в настоящото ръководство. Неизпълнението на тези указания може да доведе до електрически удар, пожар и/или тежко нараняване. Терминът “механизиран инструмент” включва инструменти със захранване от ел. мрежата (с помощта на кабел) или инструменти със захранване от акумулатор (без кабел).

**Запазете това ръководство.**

## Инструкции за безопасност

### Преди да пристъпите към работа

- Машината трябва да е правилно сглобена.
- Внимателно проверете уреда преди употреба. Трябва да работите само с уред, който е в добро състояние. Ако забележите някакъв дефект, който може да представлява риск за оператора, не пускайте уреда докато дефектът не бъде отстранен.
- От съображения за безопасност, износените или повредени части трябва да се подменят. Използвайте само оригинални резервни части. Съществува риск не оригиналните резервни части да не паснат добре, което може да доведе до наранявания.
- Преди да пристъпите към работа отстранете всички чужди тела от работната зона, като внимавате за наличието им и по време на работа.
- Работете само на дневна светлина или при наличието на много добро изкуствено осветление.
- Носете предпазни очила и маска, ако работите в запрашена среда.
- Носете подходящо облекло. Обърнете внимание на следните забележки относно работното облекло:
  - Препоръчваме да носите предпазни ръкавици и стабилни обувки.
  - Носете шапка, като дългата коса трябва да е събрана.
  - Не носете свободни дрехи или украшения, които могат да бъдат захванати от движещите се части.

### Употреба по предназначение

 Операторът носи отговорност към трети лица по време на работа с уреда.

- Не се разрешава да работят с уреда лица, непознати с ръководството за експлоатация, деца и лица

под минималната възраст, която се изисква за работа с уреда, както и лица под влияние на алкохол, наркотици или други упойващи вещества.

- Използвайте уреда само по предназначение.
- Децата и животните трябва да са на безопасно разстояние докато уредът работи.
- Уверете се че всички предпазители са монтирани и са в добро състояние.
- Не използвайте уреда в близост до подземни електрически кабели, телефонни кабели, тръби или маркучи.
- Преди да включите уреда в мрежата, проверете дали захранващото напрежение отговаря на обозначеното на фабричната табела.
- Разрешено е да се работи с уреда само при условие, че се спазва безопасното отстояние, което се определя от дължината на ръкохватките на носача.
- Не работете с уреда на много стръмен наклон. Когато работите на наклонен терен, намалете работната скорост и стъпвайте внимателно и стабилно.
- Преди да пуснете уреда в действие, проверете дали мотиките няма да влязат в контакт с чужди тела и дали могат да се движат свободно.
- Дръжте ръкохватката на носача здраво с двете ръце. Никога не работете само с една ръка.
- Имайте предвид, че уредът може неочаквано да подскочи нагоре или напред, ако мотиките се всблъскат с много твърда, сбита почва или замръзнала земя или зарити в земята големи камъни, корени или пънове.
- Пазете ръцете, краката и други части на тялото и облеклото далеч от въртящите се мотики. **Внимание! Опасност от нараняване!**
- Винаги работете с равномерна походка. През цялото време пазете равновесие и стъпвайте стабилно.
- Внимавайте за положението на кабел-удължителя по време на работа за да не се спънете в него, като също така го пазете от мотиките.
- Ако уредът се удари в чуждо тяло по време на работа, спрете го, огледайте го за евентуална повреда и я отстранете преди да го рестартирате и да продължите работа.
- Ако усетите необичайни вибрации, незабавно изключете двигателя и проверете каква е причината. Вибрацията обикновено е предупредителен знак за наличието на проблем.
- Хванете за ръкохватката и вдигнете уреда за да го преместите от едно място на друго.
- Винаги изключвайте уреда, изваждайте щепсела от контакта и изчакайте да спре да се движи преди да предприемете операции по поддръжката или почистването му. **Внимание! Мотиките не спират веднага след изключването на уреда.**
- Бъдете внимателни, когато почиствате или осъществявате поддръжка на уреда. **ОПАСНОСТ! Пазете пръстите си! Носете предпазни ръкавици!**
- Забранено е да се свалят или модифицират които и да било от електрическите или механическите предпазни устройства.
- Забранява се използването на машината от хора (включително деца) с умствени, физически или сензорни увреждания или непознати с начина й

работа, освен ако не се под контрол на трето лице, отговорно за тяхната сигурност или са били обучени как да използват уреда.

- Пазете децата на разстояние по време на работа на машината.

### Елекробезопасност

- Захранващото напрежение трябва да съответства на отбелязаното на фабричната табела на уреда (230V ~ 50 Hz). Не използвайте други източници на енергия.
- Препоръчваме използването на автоматичен предпазител с чувствителност от 10 до 30 mA. Консултирайте се с правоспособен електротехник.
- Никога не пренасяте работещия уред над кабел-удължителя, тъй като може да срежете кабела. Във всеки един момент трябва да сте наясно къде се намира кабелът.
- Използвайте специалното гнездо за поставяне на кабел удължителя.
- Никога не работете докато вали дъжд. Предпазвайте уреда от намокряне или излагане на влага. Не го оставяйте навън през нощта.
- Проверявайте редовно и преди всяко ползване състоянието на захранващия кабел. Уверете се, че той не е повреден или износен. Ако кабелът не е в добро състояние, не работете с уреда, занесете го на сервис.
- Използвайте само кабел-удължители, които са предназначени за работа на открито. Пазете на разстояние от работната зона на мотиките, също и от влажни, мазни повърхности или предмети с остри краища, от топлина и горива.
- Използвайте само удължителни кабели, които са предназначени за работа на открито и които не са по-леки от кабели в гумен маркуч H07 RN-F по DIN/VDE 0282 със сечение най-малко 1,5 mm<sup>2</sup>. Те трябва да са защитени срещу водни пръски.

### Преди да започнете работа

#### Двойна изолация

Електрическата фреза е с двойна изолация. Това означава, че всички външни метални части са изолирани от електрозахранването. Това се осъществява чрез използването на изолационно покритие между електрическите и механичните части. Двойната изолация ви гарантира най-добрата възможна защита.

#### Защита от претоварване

Ако уредът се блокира от чуждо тяло или двигателят се претовари, двигателят се изключва автоматично от предпазно приспособление.

- Отпуснете лоста за включване. Извадете мрежовия щепсел!
- Отстранете блокиращия предмет и оставете двигателя да се охлади. При нужда подменете евентуално повредени лапи.

### Сглобяване (фиг. 2)

#### Средни направляващи греди (фиг. 2а)

Поставете средната направляваща греда (4) към долните направляващи греди (6) и я закрепете с доставените винтове (M6 x 4 5) и крилчати гайки.

#### Горна направляваща греда (фиг. 2а)

Съединете горната направляваща греда (2) и средната (4) с доставените винтове (M6 x 45) и крилчати гайки.

#### Монтаж на превключвател (фиг. 1) (ако е необходим!)

Закрепете жилото към превключващата дъга (2).

Монтирайте предпазния превключвател за 2 ръце към горната направляваща греда (1).

Закрепете кабела с помощта на кабелните скоби и винтове 4,2x13, към гредата (фиг. 2b).

#### Монтаж на копаещата опора с колело (фиг. 2с)

Поставете копаещата опора (7) с колелото надолу в закрепващия ъгъл и я закрепете с винта (M6x35) и крилчатата гайка.

### Работа с електрическия култиватор

#### Настройване на работната широчина (фиг. 6)

Работната широчина на култиватора може се променя. Уредът може да бъде използван с по един, два или три комплекта лапи от всяка страна (вижте: „Демонтаж и монтаж на лапи“). **При това комплектът лапи (D) с едностранния вал трябва винаги да се монтира отвън!**

**Забележка:** При транспортиране лостчето (7) се поставя така, че колелата да са в долно положение. При работа лостчето се поставя в обратното положение, така че колелата да са в горно положение (фиг. 2с).

- Преместете инструмента в планирания работен участък преди да стартирате мотора.

#### Регулиране на лостчето за спиране (фиг. 2с)

Положението на лостчето за спиране (7) определя дълбочината на работа. Колкото по-надолу е преместено лостчето, толкова по-дълбоко в земята ще работи инструментът. Правилната настройка на дълбочината е най-важното за постигане на оптимален резултат, а подходящата дълбочина на работа зависи от характера на почвата.

#### Свързване към мрежовото захранване (Фиг. 3)

Свържете кабела за захранване от мрежата с щепсела на инструмента и го закрепете със скобата за облекчаване на опъването, както е показано на Фиг. 3.

#### Включване (фиг. 4)

- Натиснете с палец бутона стоп (I) на лявата страна на ръкохватката и после работния ключ (II).
- Бутонът стоп (I) се използва само като освобождаване на блокировката, за да може да се пусне мотора и не трябва да се държи, след като моторът заработи.

- За изключване на мотора просто го изключете с ключа (II).

**Внимание:** При тази операция двигателят се спира механично.

### Съвети

Използвайте електрическата фреза, за да разбивате чимове, да подготвят лехите с разсад, да култивирате градини и лехи с цвета. Също може да се използва за изкопаване на неголеми дупки за посадване на фиданки.

- Дръжте здраво уреда докато го включвате.
- Мотиките ще придвижват фрезата напред по време на работа, натиснете ръкохватката, за да приближите мотиките бавно до земята.
- Ако фрезата се вкопае толкова надълбоко, че не помръдва от мястото си, леко я разклатете от една страна на друга за да продължи напред..
- За подготовка на лехи, препоръчваме да приложите един от моделите, показани на Фиг. 5.
- Модел на фрезозане А - направете две преминавания на зоната за фрезозане, второто под прав ъгъл към първото.
- Модел на фрезозане В - направете две преминавания на зоната за фрезозане, второто припокрива първото.
- За да избегнете опасността от спъване, бъдете особено внимателни когато се движите назад или дърпате фрезата.
- Винаги пускайте мотиките да се въртят на максимална: не работете така, че да претоварите двигателя.
- Никога не прекарвайте фрезата над кабел-удължител; гледайте кабелът да е винаги на безопасно място зад гърба ви.
- Когато работите по наклонен терен, винаги заставяйте диагонално на наклона, и заставяйте в стабилно положение. Не работете на много стръмни наклони.

### Транспортиране

 **Внимание! Преди преместване на инструмента изключете мотора.**

Зъбците и инструментът може да се повредят, ако премествате инструмента с изключен мотор например по твърда почва. Убедете се, че зъбците не докосват земята. За преместване на инструмента използвайте колелата. За цела поставете лостчето така, както е показано на Фиг. 2с.

### Поддръжка и съхранение

 **Преди да предприемете каквито и да било операции по поддръжката, прекъснете захранването, като изключите кабел-удължител от контакта.**

#### Почистване на зъбците от странични предмети

По време на работа между зъбците могат да заседнат камъни или корени, или пък около вала да се увилят висока трева или бурени.

За почистване на зъбците освободете пусковата скоба. Откачете култиватора от захранването и отстранете страничните предмети от зъбците.

За улесняване на махането на висока трева или бурени, които са се увили около вала на култиватора, може да свалите един или повече зъбци от вала. Вж. раздела „Сваляне и монтиране на зъбците“ в Ръководството.

#### Преди всяко използване на уреда

- Проверете захранващия кабел за признаци на износване или повреда. Сменете кабела, ако е напукал или повреден.
- Проверете състоянието на режещия цилиндър и се уверете, че всички скрепителни елементи са добре затегнати.
- Ако мотиките са се затъпили, занесете уреда в специализиран сервиз за поправка.

#### Веднъж на сезон

- Смазвайте мотиките и вала.
- В края на сезона, занесете уреда за проверка в специализиран сервиз.

#### Почистване

 **Внимание! Почиствайте уреда след всяко използване. Пропускането на почистването може да доведе до повреда или лошо функциониране на уреда.**

 **Внимание! Опасност от нараняване при работа по мотиките. Носете предпазни ръкавици!**

Винаги, когато имате възможност, почиствайте уреда веднага след като сте приключили да работите с него.

- Почистете долната част на корпуса около мотиките и предпазния екран и калника с твърда четка, и с четка или мек парцал, натопен в сапунена вода. **Никога не заливайте машината с вода!**
- За да отстраните почвата и остатъците от мотиките и трансмисията, използвайте твърда четка или влажен парцал.
- Почистете **вентилационните отвори**; отстранете остатъците от трева и кал.
- След почистването, забършете мотиките и вала, за да ги подсушате и нанесете тънък слой смазка.

#### Сваляне и монтиране на мотиките (фиг.6)

Затъпените мотики водят до лошо функциониране на уреда и могат да претоварят двигателя.

Проверявайте състоянието на мотиките всеки път преди работа. Наточете или подменете мотиките при необходимост. Препоръчително е тази операция да се извършва от специалист.

 **Внимание! Изключете уреда от захранването и носете предпазни ръкавици.**



## Сваляне на всички комплекти лапи от вала (фиг. 6)

- Свалете съответните пружинен шплинт и щифт и издърпайте комплекта лапи от вала.
- Монтажът на комплектите лапи се извършва в обратна последователност.



**Внимание: комплектът лапи (D) с едностранния вал трябва винаги да се монтира отвън!**

## Поддръжка на трансмисията (фиг. 7)

- Трансмисионното масло трябва да се проверява и допълва приблизително на всеки 15 часа работа или поне веднъж годишно.
- Пробката за наливане на трансмисионното масло (E) се намира от лявата страна на трансмисионната кутия.
- Забелжка: Тъй като трансмисионното масло се нагрива по време на работа, маслото използвано за смазване на трансмисията може да се втечни.
- Поставете фрезата да легне на дясната си страна и почистете кутията на трансмисията преди да свалите пробката за източване, така че да предотвратите проникването на мърсотии и остатъци в трансмисията.
- Използвайте шестостенен гаечен ключ, за да разхлабите винта.
- Налейте масло (направо от тубата или през крайник) докато не прелее.
- Използвайте трансмисионно масло от типа Mobil EPO или подобно.
- Ако е необходимо, демонтирайте мотиките.
- Завинтете обратно пробката за наливане на масло.

## Съхранение

Уредът трябва да се съхранява в сухо и чисто помещение, недостъпно за деца.

При продължителен период на съхранение, например през зимата, проверете дали уредът е защитен от корозия и замръзване.

В края на сезона, или ако уредът няма да се използва повече от месец:

- Почистете уреда.
- Забършете металните повърхности с напоен със смазочно масло парче плат (масло без съдържание на смола) или нанесете тънък слой масло под формата на спрей.
- Стъгнете напред ръкохватката и съхранявайте уреда на подходящо за целта място.

## Ремонт

Ремонтът на електроуреди трябва да се извършва само от правоспособен електротехник.

Когато изпращате уреда за ремонт, моля опишете повредата.



**Внимание! Ремонтите на електроуреди се извършват само от правоспособен електротехник или в специализиран сервиз!**

## Резервни части

Ако имате нужда от приспособления или резервни части, обърнете се към нашия сервиз.

За работа с този уред в никакъв случай не използвайте резервни части, които не са били препоръчани от нашето предприятие. В противен случай операторът или намиращи се наблизо трети лица могат да получат сериозни наранявания или уредът може да се повреди.

комплектът лапи 1.....	70300899
комплектът лапи 2.....	70300898
комплектът лапи 3.....	70300897
комплектът лапи 4.....	70300894
комплектът лапи 5.....	70300893
комплектът лапи 6.....	70300892
щифт.....	70300895
шплинт.....	70300896

## Извеждане от употреба и защита на околната среда

Когато престанете да използвате уреда и не се нуждаете от него повече, не го изхвърляйте заедно с отпадъците от домакинството. Занесете го в съответния пункт за събиране и рециклиране на подобни отпадъци. По този начин, пластмасовите и металните части ще бъдат разделени и рециклирани.

## Гаранция

За този инструмент компанията дава на крайния клиент – независимо от задълженията на продавача, изхождащи от договора за покупка – следните гаранции:

Гаранционният период е 24 месеца, започващ да тече от предаването на уреда, доказано с оригинален документ за покупка. При търговска употреба или при използване за отдаване под наем гаранционния срок се намалява на 12 месеца. Износващи се части и дефекти, предизвикани от употребата на неправилни аксесоари, ремонт с части, които не са оригинални части на производителя, използване на сила, удар или счупване, както и вредни претоварвания на двигателя се изключват от тази гаранция. Гаранционната замяна включва само дефектиралите части, не цели изделия. Гаранционните ремонти трябва да бъдат извършвани изключително от оторизирани сервиси или от клиентските сервиси на компанията. В случай на каквато и да е интервенция от неоторизирано лице гаранцията става невалидна.

Всички пощенски разходи и разходи по доставка, както и вички други допълнителни разноски са за сметка на клиента.

## Откриване на повреди

Неизправност	Възможна причина	Отстраняване
Двигателят не стартира	Няма ток	Проверете захранването
	Повреден кабел	Проверете кабела, издърпайте от контакта и включете отново, сменете кабела или дайте на ремонт при правоспособен електротехник
	Повреден комбиниран ключ и щепсел	<b>Занесете уреда на ремонт в специализиран сервис</b>
	Термозащитата се е активирала	1. Прекалено голяма дълбочина на фрезване, продължете да работите на по-малка дълбочина 2. Мотиките са блокирани, отстранете причината за блокирането 3. Почвата е прекалено твърда, променете работната дълбочина съобразно условията, като неколккратно минете с фрезата напред-назад по един и същи участък.  Оставете двигателя да се охлади за около 15 минути преди да подновите работа.
Необичайни звуци	Мотиките са блокирани	Изключете уреда и изчакайте пълното спиране на двигателя
	Изтичане на смазка	<b>Занесете уреда на ремонт в специализиран сервис</b>
	Разхлабени болтове, гайки или други скрепителни елементи	Затегнете всички скрепителни елементи; ако звуците продължават, обърнете се към специализиран сервис
Необичайно силни вибрации	Повредени или износени мотики	Сменете мотиките или ги занесете за проверка в специализиран сервис
	Прекалено голяма работна дълбочина	Регулирайте работната дълбочина
Лош резултат от фрезването	Прекалено малка работна дълбочина	Регулирайте работната дълбочина
	Износени/затъпени мотики	Сменете мотиките или ги занесете за проверка в специализиран сервис

<b>İçindekiler</b>	<b>Sayfa</b>
Parça İsimleri	1 - 3
Görüntüler	4 - 6
Symbolien selitykset	7 - 9
Teknik bilgiler	TR-1
Amacına uygun kullanım	TR-2
Genel güvenlik uyarıları	TR-2
Güvenlik uyarıları	TR-2
Çalışmaya başlamadan önce	TR-3
Montaj	TR-3
Motorlu çapanın çalıştırılması	TR-3
Taşınması	TR-4
Bakım ve muhafaza edilmesi	TR-4
Tamir servisi	TR-5
Yedek parçalar	TR-5
İmha ve çevre koruması	TR-5
Garanti koşulları	TR-5
Arızaların giderilmesi	TR-5
AB-Uygunluk açıklaması	TR-6
Hizmet	

## Motorlu çapa

### Teknik bilgiler

<b>Modeli</b>	<b>GEMI 1500</b>		
Nominal gerilim	V~	230	
Nominal frekans	Hz	50	
Nominal güç	W	1500	
Rölanti adeti devri $n_0$	min <sup>-1</sup>	350	
Çalışma genişliği	mm	170/300/450	
Maksimum çalışma derinliği	mm	230	
Ağırlığı	kg	13,8	
Ses basıncı seviyesi $L_{pA}$ (EN 709+A4)	dB (A)	80,5	[K=2,5 dB(A)]
Titreşim (EN 709+A4)	m/s <sup>2</sup>	1,659	[K=1,5 m/s <sup>2</sup> ]

Koruma sınıfı II; Koruma türü IPX4

Gelişmeler çerçevesinde teknik ve optik değişiklikler önceden bildirilmeden yapılabilir. Bu yüzden bu kullanma kılavuzundaki tüm bilgiler için garanti verilmez. Bundan dolayı kullanma kılavuzundan dolayı yasal haklar talep edilemez.



**Dikkat: Gürültüye karşı koruma! Çaltırma sırasında bölgesel hükümlere dikkat ediniz.**

## Amacına uygun kullanım

**!** Bu cihaz sadece özel ve hobi bahçelerinde elektrikli motorlu çapa olarak kullanılmak içindir.

Kamuya açık alanlarda, parklarda, spor tesislerinde ve tarım ve ormancılıkta kullanılmak için tasarlanmamıştır. Cihazın başka bir amaç için kullanılması amacına uygun olmayan kullanımlar olup, uygun değildir. Üretici, usulüne uygun olmayan veya izin verilmeyen kullanımlardan dolayı oluşan hasarlar veya yaralanmalar için sorumluluk üstlenmez. Kullanıcı bunlara bağlı bütün riskleri taşır.

## Genel güvenlik uyarıları

**!** **Dikkat!** Bütün talimatların okunması gerekmektedir. Aşağıda belirtilen talimatlarla uyulması sırasındaki yapılan hatalar elektrik çarpmasına, yangın ve/veya ağır yaralanmalara neden olabilir.

## BU TALİMATLARI İYİ BİR ŞEKİLDE MUHAFAZA EDİNİZ.

## Güvenlik uyarıları

### İlk işleme almadan önce

- Cihaz, kullanımdan önce usulüne uygun olarak monte edilmelidir.
- Cihaz kullanımdan önce titiz bir şekilde kontrol edilmelidir. Sadece kusursuz durumda olan cihazlarla çalışınız. Cihazda kullanıcısı için bir tehlike teşkil etme ihtimali olan bir arıza tespit ettiğinizde, cihazı ancak arızanın giderilmesinden sonra çalıştırınız.
- Aşınmış veya hasarlı parçaları güvenlikle ilgili nedenlerden dolayı değiştiriniz. Sadece orijinal yedek parçalar kullanınız. Üreticisine ait olmayan parçalar kötü oturabilir ve yaralanmalara neden olabilirler.
- İşletmeye almadan önce **çalışma sahasındaki** bütün yabancı cisimlerin uzaklaştırılması gerekmektedir, çalıştırılması sırasında da yabancı cisimlere dikkat ediniz.
- Sadece gündüz ışığında veya yeterli bir aydınlatma ile çalışınız.
- Koruyucu gözlük ve tozlu ortamlarda yüz veya toz maskesi takınız.
- İşe uygun olan giysiler giyiniz. Cihazı kullanırken iş giysileriyle ilgili aşağıdaki uyarılara dikkat ediniz:
  - **Koruyucu** eldivenlerin ve sağlam ayakkabıların kullanılması tavsiye olunur.
  - Uzun saçlarınız varsa, bunları uygun bir baş örtüsü veya benzeri altında saklayınız.
  - Rotatif çapa uçlarına takılabilen bol giysiler giymeyiniz veya takılar takmayınız.

### Usulüne uygun kullanım

**!** **Kullanıcı, cihazla çalışırken üçüncü şahıslara karşı sorumludur.**

- Kullanma kılavuzunu öğrenmemiş, bu cihazın kullanılması için geçerli asgari yaşa ulaşmamış çocuklar ve gençler ve alkol, uyuşturucu madde ve ilaç etkisi altında olan şahısların bu cihazı kullanması yasaktır.
- Bu cihazı sadece öngörüldüğü amaç için kullanınız.

- Çocukları ve ev hayvanlarını uzak tutunuz. Seyirciler cihaz kullanılırken, cihazla güvenli bir mesafede tutulmalıdır.
- Bütün güvenlik tertibatlarının takılı ve iyi bir durumda olmasından emin olunuz.
- Cihazı yer altına döşenmiş elektrik kabloları, telefon kabloları, borular veya hortumların yakınında kullanmayınız.
- Fişi elektrik prizine takmadan önce, elektrik şebekesinin güç verilerinin cihazın güç levhası üzerindeki bilgilere uygun olmasına dikkat ediniz.
- Cihaz sadece, kılavuz giriş tarafından belirlenen güvenlik mesafesine uyulduğunda kullanılabilir.
- Cihazı, güvenli bir çalışma için fazla dik olan eğimli yerlerde kullanmayınız. Eğimli yerlerde çalışma hızını düşürünüz ve güvenli bir şekilde dikilmeye dikkat ediniz.
- Cihazı çalıştırmadan önce çapa uçlarının yabancı cisimlere dokunmamasından ve tamamıyla serbest bir şekilde hareket edebilmelerinden emin olunuz.
- Kılavuz girişi iki elinizle sıkıca tutunuz. Cihazı asla tek elle kullanmayınız.
- Çapa uçları çok sert, sıkışmış veya donmuş toprağa veya büyük taşlar, kökler veya ağaç kütükleri gibi toprağın içindeki yabancı cisimlere çarptığında, cihazın aniden yukarıya veya öne doğru sıçrayabildiğini unutmayınız.
- Ellerinizi, ayaklarınızı ve vücudunuzun diğer kısımlarını veya giysilerinizi rotatif çapa uçlarından uzak tutunuz. **Dikkat! Yaralanma tehlikesi!**
- Cihazı sadece adım adım ilerleyecek bir hızda sürünüz. Kendinize aşırı yüklenmeyiniz. Daima güvenli bir şekilde dikilmeye dikkat ediniz.
- Cihazla çalışırken uzatma kablosuna dikkat ediniz. Kabloya takılıp düşmeyiniz. Kabloyu daima çapa uçlarından uzak tutunuz.
- Cihaz bir yabancı cisme çarptığında, çalışmaya devam etmeden önce hasarlar yönünden kontrol ediniz ve gerektiğinde tamir ediniz.
- Cihaz anormal şekilde titreşim göstermeye başladığında, derhal motoru kapatınız ve nedenini tespit ediniz. Titreşimler genelde problemlere işaret etmektedirler.
- Cihazı taşımak için kılavuz girişinden (tutma kulpu) tutunuz ve yukarı kaldırınız.
- Bakım veya temizlik işleri yapmadan önce cihazı daima kapatınız, elektrik fişini çekiniz ve cihaz tamamıyla durana kadar bekleyiniz. **Dikkat! Çapa uçları cihaz kapatıldıktan hemen sonra durmaz.**
- Cihazdaki temizlik veya bakım işleri sırasında dikkatli olunuz. **TEHLİKE! Parmaklarınıza dikkat ediniz! Eldiven giyiniz!**
- Elektrikli veya mekanik güvenlik tertibatlarının **değiştirilmesi** veya modifiye edilmesi yasaktır.
- Bu cihaz fiziki veya akli dengesi yerinde olmayan ya da denetim altında bulunmaları veya güvenliklerinden sorumlu bir kişi tarafından cihazın kullanımına ilişkin bilgilendirilmemiş olmaları halinde yeterli deneyim ve bilgiye sahip olmayan kişiler (çocuklar dahil) tarafından kullanılması uygun değildir.
- Çocuklar, cihaz ile oynamadıklarının garanti edilmesi için, denetim altında tutulmalıdır.

## Elektrik güvenliği

- Şebeke gerilimi cihazın güç levhası üzerindeki verilere uygun olmalıdır (230 V~, 50 Hz). Başka elektrik kaynakları kullanmayınız.
- Elektrik kablosu için, nominal devreye girme akımı 10 ile 30 mA arasında olan bir koruyucu şalterin kullanılması tavsiye olunur. Vasıflı bir elektrikçiye başvurunuz.
- Çalışmakta olan cihazı asla, bağlı bulunduğu uzatma kablosu üzerinden geçirmeyiniz, çünkü aksi halde kablo kesilebilir. Daima kablonun nerede bulunduğuna dikkat ediniz.
- Uzatma kablosunu bağlamak için özel kablo tutma tertibatını (kablo yükünü azaltma tertibatını) kullanınız.
- Cihazı asla yağmurdan kullanmayınız. Cihazın ıslanmasından veya neme maruz kalmasından sakınmaya çalışınız. Geceleri dışarıda bırakmayınız.
- Elektrik kablosu düzenli aralıklarda ve her kullanımdan önce kontrol edilmelidir; kablonun hasarlı veya aşınmış olmamasından emin olunuz. Kablo usulüne uygun bir durumda olmadığında cihazı kullanmayınız; bunun yerine yetkili bir servise götürünüz.
- Sadece dışarıda çalışmaya uygun olan uzatma kabloları kullanınız. Uzatma kablosunu çapalanacak alandan, nemli, yağ veya yağlı yüzeylerden, keskin kenarlardan ve de ısı ve yakıtlardan uzak tutunuz.
- Yalnızca H07 RN-F tipi DIN/VDE 0282 normlarına uygun kauçuk kaplı kablolardan daha hafif olmayan ve en az 2.5 mm<sup>2</sup>, çapında dış kullanıma uygun uzatma kablosu kullanınız. Kablo ıslanmaya dayanıklı olmalıdır.

## Çalışmaya başlamadan önce

### Çift izolasyon

**Motorlu çapa** çift izolasyonludur. Bunun anlamı, bütün harici metal parçaların elektrik beslemesine karşı izole edilmiş olduğudur.

Bu, elektrikli ve mekanik parçalar arasında bir izolasyon tabakasının yerleştirilmesiyle elde edilmektedir. Çift izolasyon size mümkün olan en yüksek seviyedeki güvenliği sağlamaktadır.

### Aşırı yük koruması

Cihaz bir yabancı cisim tarafından bloke edilirse veya motora aşırı yüklenilirse, motor bir koruma tertibatı tarafından otomatik olarak kapatılır.

- Çalıştırma kolunu bırakın. Şebeke fişini çekin!
- Blokaj nedenini giderin ve motorun soğumasını bekleyin. Gerekirse hasarlı zıvanayı değiştirin.

## Montaj (şekil. 2)

### Orta kılavuz lataları (şekil 2a)

Orta kılavuz latasını (5) alt kılavuz latasına (7) dayayın ve onu beraberinde gelen vidalarla (M6 x 45) ve kelebek somunlarıyla sabitleyin.

### Üst kılavuz latası (şekil 2a)

Üst (1) ve orta kılavuz latasını (5) beraberinde gelen vidalarla (M6 x 45) ve kelebek somunlarıyla bağlayın.

## Şalter montajı (şekil 1) (gerekliyse!)

Halatlı Elektropalangalar yükleyin.

2 elli güvenlik şalterini üst kılavuz latasına (1) takın.

Kabloyu kablo kıskacıyla (kıskaklarıyla) lataya sabitleyin (şekil 2b).

## Çarklı çapa zımbasının montajı (şekil 2c)

Çapa zımbasını (8) çarkla birlikte aşağıya doğru tutma köşebendine yerleştirin ve vidayla (M6x35) ve kelebek somunuyla sabitleyin.

## Motorlu çapanın çalıştırılması

### Çalışma genişliğinin ayarlanması (şekil 6)

Çapanın çalışma genişliği değiştirilebilir. Cihaz bir, iki veya üç zıvana setiyle her tarafta çalıştırılabilir (bkz.: „Zıvanaların sökülmesi ve takılması“). **Bu esnada zıvana seti (D) tek taraflı mülle her zaman dışta monte edilmelidir!**

**Uyarı:** Taşımak için çapalama mahmuzu (8) teker aşağıda olacak şekilde monte edilir. Çalışmak için çapalama ucu teker yukarıda olacak şekilde tersine göre monte edilir.

- Motorlu çalıştırmadan önce cihazı çalışacağına alana sürünüz.

### Çapalama mahmuzunun ayarı (Şek. 2c)

Çapalama mahmuzunun ayarı (8) çalışma derinliğini belirler. Çapalama mahmuzunu ne kadar çok aşağı doğru ayarlanırsa, cihaz toprağın içine o kadar fazla girmektedir. En iyi sonuç için doğru çapalama derinliği önemlidir ve bu sırada ayar toprağın özelliğine göre farklı olabilir.

### Elektrik bağlantısı (Şek. 3)

Cihazın elektrik kablosunu elektrik prizine takınız ve kablo yükünü azaltma tertibatıyla 3. şekilde gösterildiği gibi emniyete alınız.

### Çalıştırma (şekil 4)

- Başparmağınızla tutma kolunun solundaki kilit düğmesine (I) ve sonra çalıştırma düğmesine (II) basın.
- Kilit düğmesi (I) sadece çalıştırma kilidini açmak içindir ve çalıştırmadan sonra basılı tutulması gerekmez.
- Kapatmak için düğmeyi (II) bırakın.

**Uyarı:** Motor mekanik frenlenmesi.

### Tavsiyeler

**Motorlu çapayı** çim örtüleri açmak, tohum ocakları hazırlamak ve bahçe ve çiçek ocaklarını işlemek için kullanınız. **Motorlu çapa** ayrıca içine fide veya saksı bitkileri dikmek için küçük çukurların açılması için de kullanılabilir.

- Çalıştırırken cihazı iyice tutunuz.
- Çapa uçları çalışma sırasında cihazı öne doğru çeker; kılavuz giriş üzerine basınız ve çapa uçlarını yavaşça yere bırakınız.
- **Motorlu çapa** yerinden kımıldayamayacak kadar derine daldığında, **cihazı** tekrar öne doğru hareket edene kadar, hafifçe bir tarafından diğer tarafına doğru hareket ettiriniz.

- Tohum ocaklarının hazırlanması için Şek.5'de gösterilen çapalama desenlerinden birinin uygulanmasını tavsiye etmekteyiz.
  - Çapalama deseni A – İşlenecek alan üzerinden iki defa çapalayarak geçiniz, ikinci defasında birinci yola dik açı oluşturacak şekilde.
  - Çapalama deseni B – İşlenecek alan üzerinden iki defa çapalayarak geçiniz, ikinci defasında birinci yolla biraz üst üste gelecek şekilde.
- Özellikle geri geri giderken ve **motorlu çapayı** çekerken düşmemeye dikkat ediniz.
- Çapa uçlarını daima en yüksek devir sayısında çalıştırınız; çalışırken cihaza aşırı yüklenmemesine dikkat ediniz.
- **Motorlu çapayı** asla uzatma kablosu üzerinden geçirmeyiniz; kablounun daima arkanızda ve güvenli bir konumda kalmasından emin olunuz.
- Eğimlerde çalışırken daima eğime çapraz olan bir pozisyonda durunuz ve daima sağlam bir şekilde dikilmeye dikkat ediniz. Aşırı dik eğimli yerler üzerinde çalışmayınız.

## Taşınması



**Dikkat! Cihazı taşımadan önce motoru kapatınız.**

Cihazın çapa uçları ve cihazın kendisi, cihazı motoru kapalıyken örn. sert bir zemin üzerinden hareket ettirdiğinizde de hasar görebilirler. Çapa uçlarının zemine dokunmamasına dikkat ediniz. Çapayı taşımak için taşıma tekerini kullanınız. Bunun için çapalama mahmuzunu lütfen 2. şekilde gösterildiği gibi monte ediniz.

## Bakım ve muhafaza edilmesi



**Bakım işlerini yapmadan önce cihazı elektrik beslemesinden kesiniz – bunun için cihaz fişini uzatma kablosundan çekiniz.**

### Çapa uçlarındaki yabancı cisimlerin temizlenmesi

Çalışma sırasında çapa uçlarına taşlar veya kökler takılabilir ve aynı şekilde çapa uçları miline uzun çimenler veya yabancı otlar sarılabilir.

Çapa uçlarını temizlemek için çalıştırma kolunu bırakınız. **Motorlu çapanın** elektrik fişini çekiniz ve çapa uçları ve çapa uçları mil üzerindeki bütün yabancı cisimleri temizleyiniz.

Çimen ve yabancı otları çapa uçları milinden daha kolay temizlemek için, çapa uçları milinden bir veya birkaç çapa ucunu çıkartabilirsiniz. Bunun için el kitabındaki „Çapa uçlarının sökülmesi ve takılması“ bölümüne bakınız.

### Cihazın her kullanımından önce

- Bağlantı kablosunu hasarlar ve eskime (aşınma) yönünden kontrol ediniz. Çatlak, kırılan veya başka hasarlar olduğunda kabloyu değiştiriniz.
- Freze silindirin durumunu kontrol ediniz ve bütün vida bağlantılarının iyice sıkılanmış olmasından emin olunuz.
- Çapa uçları kütleleşmiş, cihazı gerektiğinde tamir için bir servise götürünüz.

## Sezonda bir defa

- Çapa uçlarını ve mili **yağlayınız**.
- Cihazı sezonun sonunda bir servis tarafından kontrol ettirip bakımını yaptırınız.

## Temizlenmesi



**Dikkat! Cihazı her kullanımdan sonra temizleyiniz. Cihaz usulüne uygun olarak temiz tutulmadığında, bu cihazda hasarlara veya hatalı fonksiyonlara neden olabilir.**



**İkaz! Çapa uçlarında çalışırken yaralanma tehlikesi bulunmaktadır. Koruyucu eldivenler giyiniz.**

Mümkün olduğunda cihazı, cihazla çalıştıktan hemen sonra temizleyiniz.

- Çapa uçları etrafındaki cihaz gövdesinin alt kısmını ve kir tutucuyu ve de koruyucu kapağı bir fırça ve hafif deterjanlı suyla ıslatılmış bir bezle temizleyiniz. **Cihazın üzerine asla su püskürtmeyiniz!**
- Çapa uçları ve dişli kutusu üzerindeki toprak ve kirleri temizlemek için kaba bir fırça veya nemli bir bez kullanınız.
- **Hava deliklerini** temizleyiniz, çim ve pislik artıklarını çıkartınız.
- Temizlikten sonra çapa uçlarını ve mili kuruyunuz ve üzerlerine ince bir tabaka yağ sürünüz.

## Çapa uçlarının sökülmesi ve takılması (Şek. 6)

Aşınmış çapa uçları kötü bir çalışma sonucuna ve motora daha çabuk aşırı yüklenilmesine neden olur. Her kullanımdan önce çapa uçlarının durumunu kontrol ediniz. Çapa uçlarını bileyiniz ve gerektiğinde yenileriyle değiştiriniz. Bu işlerin bir uzman tarafından yaptırılmasını tavsiye etmekteyiz.



**Dikkat! Elektrik fişini çekiniz ve koruyucu eldiven giyiniz.**

## Milden tüm zıvana setlerinin çıkarılması (Şek. 6)

- İlgili yay kopyasını ve geçmeli saplamayı çıkarın ve zıvana setini milden çekin.
- Zıvana setlerinin montajı tersi sırada gerçekleşir.



**Dikkat: Zıvana seti (D) tek taraflı mülle her zaman dışta monte edilmelidir!**

## Çapa ucu tutucusundaki/tutucusuna çapa uçlarının sökülmesi ve takılması

Bir veya iki çapa ucu parçası hasar görmüşse, ilgili çapa ucunun tek olarak değiştirilmesi gerekmektedir; komple çapa ucu takımının değiştirilmesi gerekli değildir.

- Bir taraftan vidaları sökünüz ve diğer taraftan emniyet somunlarını tutunuz.
- Hasarlı çapa ucunu sökünüz ve yenisiyle değiştiriniz.

## Şanzımanın bakımı (Şek. 7)

- Dişli gresi yakl. her 15 işletme saatinde bir veya yılda bir defa kontrol edilmeli ve gerektiğinde takviye edilmelidir.
- Dişli gresi doldurma vidası (E) şanzıman gövdesinin sol tarafında bulunmaktadır.
- Uyarı: Şanzıman çalıştığı sırada ısındığından, dişli gresi sıvı yağa dönüşebilir.

- **Motorlu çapayı**, boşaltma vidasını söktüğünüzde dişli kutusu içine kir girmesini önlemek için sağ tarafı üzerine yatırdığınız ve temizleyiniz.
- Vıdayı sökmek için bir allen anahtarı kullanınız.
- Doğrudan tüpten veya bir gres tabancasıyla delikten taşacak kadar bir miktar dişli gresi doldurunuz
- Piyasada bulunan normal Mobil EPO türü veya benzer bir dişli gresi kullanınız.
- Gerekliğinde çapa uçlarını çıkartınız.
- Doldurma vidasını tekrar sıkılayınız.

### Muhafaza edilmesi

Cihaz kuru ve temiz bir odada, çocukların erişemeyeceği bir yerde muhafaza edilmelidir.

Uzun süre muhafaza edilmesi sırasında – örn. kış mevsiminde gibi – cihazın pas ve dondan korunmasına dikkat edilmelidir.

Sezon sonunda veya cihaz bir aydan fazla bir süre için kullanılmayacaksa:

- Cihazı temizleyiniz.
- Bütün metal yüzeyleri, pastan korumak için yağa daldırılmış bir bezle ovunuz (reçinesiz yağ kullanınız) veya ince bir tabaka yağ spreyi uygulayınız.
- Kılavuz kirişi aşağı doğru katlayınız ve cihazı uygun bir yerde muhafaza ediniz.

### Tamir servisi

Elektrikli takımlardaki tamirler sadece bir elektrik uzmanı tarafından yapılabilir.

Lütfen makineyi bize tamir için gönderirken tespit ettiğiniz hatayı tarif ediniz.

**⚠ Dikkat! Elektrik tamir işleri sadece bir elektrik uzmanı veya müşteri servisi tarafından yapılabilir!**

### Yedek parçalar

Aksesuar veya yedek parçalara ihtiyacınız olduğunda lütfen servisimize başvurun.

Bu cihazla çalışırken, şirketimizin tavsiye ettikleri dışında hiçbir ilave parça kullanmayın. Aksi takdirde kullanıcı veya yakında bulunan diğer kişiler ağır bir şekilde yaralanabilir veya cihaz hasar görebilir.

Zivana setini 1.....	70300899
Zivana setini 2.....	70300898
Zivana setini 3.....	70300897
Zivana setini 4.....	70300894
Zivana setini 5.....	70300893
Zivana setini 6.....	70300892
Geçmeli saplamayı.....	70300895
Yay kopyasını.....	70300896

### İmha ve çevre koruması

Cihazınız bir gün kullanılmayacak duruma gelirse veya artık ihtiyaç duymadığınızda, lütfen cihazı kesinlikle ev çöpüne atmayınız ve çevreye zarar vermeyecek şekilde imha ediniz. Cihazı da lütfen bir değerlendirme yerine veriniz. Plastik ve metal parçalar burada birbirinden ayrılabilir ve tekrar değerlendirmeye tabi tutulabilirler. Bu konuda belde veya belediye idarenizden de bilgiler alabilirsiniz.

### Garanti

Üretici firma bu makine için nihai kullanıcıya – satıcının satınalma kontratı kapsamından hariç- aşağıdaki garantileri sağlar:

Garanti süresi satınalma tarihinden itibaren 24 aydır. Garanti faturanın ibrazı ile geçerlidir. Ticari kullanım ve kiralama durumunda garanti süresi 12 ay ile sınırlıdır. Hatalı kullanım, orijinal olmayan parçaların kullanımı, makinenin zorlanarak kullanılması, makinenin kullanım amacı dışında kullanılması sonucu oluşan hasarlar garanti kapsamı dışındadır. Garantide sadece arızalı parçaların değişimi sözkonusudur, komple makine değişimi yoktur. Garanti tamirleri sadece yetkili servislerce veya firmanın kendi tamir servisi tarafından yapılır. Yetkili servis dışında yapılan tamirler garanti kapsamında değildir ve makine garanti kapsamından çıkar.

Tüm nakliye, posta veya teslimat masrafları ve oluşacak diğer tüm masraflar müşteri tarafından karşılanır.

## Arızaların giderilmesi

Arıza	Olası nedenleri	Giderilmesi
Motor çalıştırılmıyor.	Elektrik yok	Şebeke bağlantısını kontrol ediniz.
	Kablo arızalı	Kabloyu kontrol ediniz, fişi çekiniz ve tekrar takınız, gerektiğinde değiştiriniz veya bir uzmana tamir ettiriniz.
	Emniyet şalteri/fiş kombinasyonu arızalı	<b>Tamiri bir servise yaptırınız.</b>
	Aşırı ısınmaya karşı koruma tertibatı devreye girdi	1. Çalışma derinliği fazla, <b>daha az bir çalışma derinliğiyle çalışınız.</b> 2. Çapa uçları bloke, bloke durumu gideriniz 3. Toprak çok sert, çalışma derinliğini uygun şekilde ayarlayın ve toprağı birkaç defa ileri ve geri sürerek işleyiniz. Çalışmaya devam etmeden motorun yaklaşık 15 dakika soğumasını bekleyiniz.
Anormal sesler	Çapa uçları bloke	Cihazı kapatınız, cihazın tamamıyla durmasını bekleyiniz.
	Yağlama maddesi akıyor	<b>Bir servise tamir ettiriniz</b>
	Vidaları, somunları veya diğer tespit elemanları gevşemiş	Bütün elemanları sıkılayınız, sesler devam ettiğinde servise başvurunuz.
Anormal şekilde fazla titreşim	Çapa uçları hasarlı veya aşınmış	Değiştiriniz veya bir servise kontrol ettiriniz.
	Çalışma derinliği fazla	Doğru çalışma derinliğini ayarlayınız.
Kötü çapalama gücü	Çalışma derinliği az	Doğru çalışma derinliğini ayarlayınız.
	Aşınmış/küt çapa uçları	Değiştiriniz veya bir servise kontrol ettiriniz.



**СОДЕРЖАНИЕ**

	<b>Стр.</b>
Названия частей	1 - 3
Иллюстрации	4 - 6
Пиктограммные иллюстрации и объяснения	7 - 9
Технические данные	RU-1
Использование по назначению	RU-2
Общие указания по технике безопасности для электроинструмента	RU-2
Указания по технике безопасности	RU-2
Перед началом работы	RU-3
Сборка	RU-3
Эксплуатация электрокультиватора	RU-3
Транспортировка	RU-4
Техобслуживание и хранение	RU-4
Ремонтная служба	RU-5
Запасные части	RU-5
Устранение отходов и охрана окружающей среды	RU-5
Гарантия	RU-6
Устранение отказов	RU-6
Европейская декларация о соответствии	
Обслуживание	

# Электрокультиватор

**Технические данные**

<b>Модель</b>	<b>GEM! 1500</b>	
Номинальное напряжение	V~	230
Номинальная частота	Гц	50
Потребляемая мощность	Вт	1500
Число оборотов	мин <sup>-1</sup>	350
Рабочая ширина	мм	170/300/450
Максимальная рабочая глубина	мм	230
Вес	кг	13,8
Уровень звукового давления L <sub>pA</sub> (по EN 709+A4)	дБ(A)	80,5 [K=2,5 dB(A)]
Вибрация (по EN 709+A4)	м/с <sup>2</sup>	1,659 [K=1,5 м/с <sup>2</sup> ]

Класс защиты II; род защиты IPX4

В процессе совершенствования изделия могут производиться технические и внешние изменения без предварительного уведомления. Поэтому все данные этого руководства по эксплуатации приводятся без гарантии. Правовые претензии, предъявляемые на основании руководства по эксплуатации, не могут вследствие этого приниматься.

 **Внимание: защита от шума! Обратите внимание при вводе в эксплуатацию на региональные предписания.**

## Использование по назначению

 Это устройство предназначено исключительно для использования в качестве электрокультиватора в частновладельческих садах и на участках садоводов-любителей.

Оно не рассчитано для эксплуатации на общественных полях, в парках, спортивных сооружениях, а также в сельском и лесном хозяйстве.

Использование устройства для другой цели считается применением не по назначению и не допускается. Изготовитель не несет ответственности за ущербы и ранения, возникающие при не надлежащем или не допустимом использовании устройства. Пользователь отвечает за все связанные с этим риски.

## Общие указания по технике безопасности для электроинструмента

 **Предупреждение! Прочтите все правила и указания по технике безопасности.** Упущения при соблюдении правил и указаний по технике безопасности могут привести к удару электрическим током, пожару и/или тяжелым травмам.

**Храните все правила и указания по технике безопасности для использования в будущем.**

## Указания по технике безопасности

### Перед вводом устройства в эксплуатацию

- Перед применением устройство необходимо правильно собрать.
- Устройство следует перед применением тщательно проверить. Работайте только с приборами, которые находятся в безупречном состоянии. Если Вы заметите неисправность устройства, которая может представить опасность для пользователя, то эксплуатировать устройство лишь после устранения дефекта.
- Из соображений безопасности заменяйте изношенные или поврежденные части устройства новыми. Используйте исключительно оригинальные детали. Части, которые поставляются не изготовителем устройства, могут плохо подходить к другим частям и приводить к ранениям.
- Перед работой необходимо удалить все посторонние предметы с рабочей поверхности, обращайте внимание на посторонние предметы также во время эксплуатации устройства.
- Работайте только при дневном свете или достаточном ярком искусственном освещении.
- Носите защитные очки и маску или противопылевой респиратор при образовании пыли.
- Носите подходящую одежду. Соблюдайте при эксплуатации устройства следующие указания относительно рабочей одежды:
  - Рекомендуется применять защитные перчатки и прочную обувь.
  - Длинные волосы уберите под подходящий головной убор или подобное.

- Не носите дополнительные части одежды или украшения, которые могут быть захвачены вращающимися фрезами.

### Надлежащая эксплуатация

 При работе с устройством пользователь несет ответственность за безопасность постоянных.

- Работать с устройством запрещается лицам, не изучившим инструкцию по эксплуатации, детям и подросткам, еще не достигшим минимального возраста для эксплуатации этого устройства, а также лицам, находящимся под влиянием алкоголя, наркотиков или медикаментов.
- Используйте устройство исключительно по назначению.
- Удерживайте детей и домашних животных на безопасном расстоянии. Зрители должны находиться на безопасном расстоянии от устройства во время его эксплуатации.
- Убедитесь, что предохранительные приспособления смонтированы и находятся в хорошем состоянии.
- Не эксплуатируйте устройство вблизи проложенных в земле токоведущих кабелей, телефонных линий, труб или шлангопроводов.
- Убедитесь перед вставлением штепсельной вилки в розетку сети тока в том, что рабочие характеристики электросети соответствуют данным, приведенным на фирменной табличке устройства.
- Использование устройства разрешается лишь в том случае, если соблюдается безопасное расстояние, обеспечиваемое направляющей поперечной.
- Не эксплуатируйте устройство на склонах, слишком крутых для безопасной работы. Снижайте рабочую скорость на склоне и следите за тем, чтобы обеспечивалась надежная опора.
- Убедитесь перед пуском устройства, что все фрезы не касаются посторонних предметов и могут абсолютно свободно перемещаться.
- Прочно держите направляющую поперечину обеими руками. Ни в коем случае не эксплуатируйте устройство одной рукой.
- Помните, что устройство может неожиданно отскочить вверх или в сторону, если фрезы натолкнутся на чрезвычайно твердый, уплотненный или смерзшийся грунт либо на находящиеся в земле такие препятствия, как большие камни, корни или пни.
- Держите руки, ноги, а также прочие части тела или одежду вдали от вращающихся фрез. **Внимание! Опасность травмирования!**
- Ведите устройство со скоростью пешехода. Не переоценивайте свои силы. Постоянно следите за тем, чтобы обеспечивалась устойчивая опора.
- Следите во время работы за удлинительным кабелем. Не спотыкайтесь через кабель. Держите кабель всегда вдали от фрез.
- Если устройство натолкнется на посторонние предметы, проверьте его на признаки повреждения и при необходимости произведите нужный ремонт, прежде чем продолжать работу.

- Если устройство начнет необычно сильно вибрировать, немедленно выключите мотор и установите причину. Вибрации указывают, как правило, на проблему.
- Для транспортировки возьмите устройство за направляющую поперечину (ручку) и поднимите его.
- Всегда выключайте устройство, вытягивайте штепсельную вилку из розетки сети и выжидайте полного останова устройства, прежде чем начинать работы по его техобслуживанию или чистке. **Осторожно! После выключения устройства фрезы не останавливаются сразу.**
- Проявляйте осторожность при чистке или техобслуживании устройства. **ОПАСНОСТЬ! Следите за пальцами! Носите перчатки!**
- Запрещается изменять или модифицировать электрические или механические предохранительные приспособления.
- Запрещается допускать к эксплуатации инструмента детей, лиц с ограниченными физическими, сенсорными и умственными возможностями, а также лиц, не имеющих соответствующих знаний и/или опыта работы с инструментом, без присмотра со стороны лица, которое несет ответственность за их безопасность и дает указания по работе с инструментом.
- За детьми необходимо следить за тем, чтобы они не играли с пилой.

### Электробезопасность

- Напряжение электросети должно соответствовать напряжению, указанному на фирменной табличке устройства (230 В, ~50 Гц). Не применяйте другие источники тока.
- Для сетевого провода рекомендуется применять защитный выключатель с номинальным током срабатывания в диапазоне 10 до 30 мА. Обратитесь по этому поводу к квалифицированному электрику.
- Ни в коем случае не проводите работающее устройство по удлинительному кабелю, к которому оно подключено, так как в противном случае может произойти рассечение кабеля. Постоянно следите за тем, где находится кабель.
- Используйте специальный фиксатор для кабеля (разгрузка кабеля от сил тяжения) для подключения удлинительного кабеля.
- Никогда не работайте с устройством под дождем. Попытайтесь обеспечить, чтобы устройство не намочало или не подвергалось воздействию влаги. Не оставляйте устройство на ночь под открытым небом.
- Сетевой провод следует проверять регулярно и перед каждым применением; убедитесь в том, что кабель не поврежден или изношен. Не эксплуатируйте устройство, если кабель не находится в надлежащем состоянии; вместо этого отправьте его в сертифицированную мастерскую.
- Используйте только такие удлинительные кабели, которые подходят для работы под открытым небом. Держите удлинительный кабель в отдалении от рабочей зоны фрезы, от влажных, мокрых или масляных поверхностей, от острых кромок, а также от жары и топлива.

- Используйте удлинительную проводку, предназначенную исключительно для использования её снаружи (вне помещений), а также проводку, которая не тоньше резинового шланга H07 RN-F по стандарту DIN/VDE 0282 с поперечным сечением минимум 1,5 мм<sup>2</sup>. Проводка должна быть влагозащищённой.

### Перед началом работы

#### Двойная изоляция

**Электрокультиватор** имеет двойную изоляцию. Это означает, что все наружные металлические детали изолированы от электропитания.

Это достигается тем, что между электрическими и механическими деталями вкладывается изолирующий слой. Двойная изоляция гарантирует Вам максимально возможную безопасность.

#### Защита от перегрузки

Если устройство будет заблокировано посторонним предметом или если двигатель окажется перегруженным, то защитное устройство автоматически выключит двигатель.

- Отпустите рычаг включения. Извлеките сетевую вилку из розетки!
- Устраните помеху и дайте двигателю остыть. Если требуется, замените повреждённые рыхлители.

### Сборка (рис. 2)

#### Центральные направляющие штанги (рис. 2а)

Наденьте центральную направляющую штангу (5) на нижнюю направляющую штангу (7) и закрепите её винтами (M6 x 45) и барашковыми гайками из комплекта.

#### Верхняя направляющая штанга (рис. 2а)

Соедините верхнюю направляющую штангу (1) с центральной (5), используя винты (M6 x 45) и барашковые гайки из комплекта.

#### Монтаж выключателя (рис. 1) (если требуется!)

Установите тросовый привод в кронштейне переключатель (2).

Смонтируйте выключатель, управляемый 2-мя руками на верхней направляющей штанге (1).

Закрепите кабель на штанге, используя кабельный зажим (кабельные зажимы) (рис. 2b).

#### Монтаж хвостовика культиватора с колесом (рис. 2с)

Установите хвостовик культиватора (8) колесом вниз в крепёжный уголок и закрепите его, используя винт (M6x35) и барашковую гайку.

### Эксплуатация электрокультиватора

#### Задание рабочей ширины (рис. 6)

Рабочую ширину культиватора можно менять. Данное устройство можно использовать с одним, двумя

или тремя рыхлителями на каждой стороне (см. „Снятие и установка рыхлителей“). **При этом рыхлитель (D) разрезается монтировать только так, чтобы вал, выступающий с одной стороны, всегда был направлен наружу!**

**Примечание:** Для транспортировки сошник (8) смонтирован таким образом, чтобы колесо было в нижнем положении. Для работы сошник смонтирован так, чтобы колесо находилось в верхнем положении.

- Переместить инструмент в район работы перед запуском двигателя.

### Регулировка сошника (Рис. 2с)

Положение сошника (8) определяет рабочую глубину. Чем ниже находится сошник, тем глубже будет работать инструмент в земле. Подходящая глубина обработки почвы является решающей для хорошего результата; подходящая глубина обработки может быть различной в зависимости от характера почвы.

### Подключение к сети (Рис. 3)

Подключить кабель питания к штепселю инструмента и зафиксировать при помощи фиксатора (4) для поддержки кабеля так, как указано на Рис. 3.

### Включение машины (Рис. 4)

- Нажать большим пальцем на стоп-букон (I) на левой стороне рукоятки и потом нажать на переключатель (II).
- Стоп-букон (I) в данном случае служит для разблокирования, так чтоб было можно запустить мотор, и его не надо держать после того как мотор заработал.
- Для выключения мотора необходимо просто повернуть переключатель (II).

**Примечание:** Машина имеет механический быстрый-стоп.

### Советы

Используйте **электрокультиватор** для разрыхления дерновых покровов, подготовки посевных грядок, а также для культивирования садов и цветочных клумб. **электрокультиватор** может также применяться для выемки небольших лунок для саженцев или для высаживания горшечных растений.

- Хорошо держите устройство при его включении.
- Фрезы тянут устройство при работе вперед; нажимайте на направляющую поперечину и медленно опускайте зубья.
- Если **электрокультиватор** копает так глубоко, что он больше не сходит с места, то слегка переместите устройство с одной стороны на другую, чтобы оно снова начало двигаться вперед.
- Для подготовки посевных грядок мы рекомендуем применять один из образцов фрезерования почвы, приведенных на рис. 5.

Образец фрезерования почвы А – проведите два прохода фрезы по обрабатываемой площади, второй проход фрезы под прямым углом к первому.

Образец фрезерования почвы В – проведите два прохода фрезы по обрабатываемой площади, причем второй проход фрезы должен перекрывать первый.

- Следите за тем, чтобы Вы не споткнулись особенно при ходьбе назад и тяге **электрокультиватора**.
- Работайте всегда с максимальной частотой вращения зубьев; следите при работе за тем, чтобы устройство не перегружалось.
- Никогда не проводите **электрокультиватора** по удлинительному кабелю; обеспечьте, чтобы кабель всегда находился в безопасном положении позади Вас.
- При работе на склоне занимайте всегда позицию диагонально к склону и следите за тем, чтобы была обеспечена прочная, устойчивая опора. Не работайте на чрезвычайно крутых склонах.

### Транспортировка

 **Осторожно! Перед транспортировкой устройства выключайте мотор.**

Фрезы и сам инструмент могут быть повреждены, если перемещаете с выключенным двигателем, например по твердому грунту. Убедитесь, что фрезы не касаются землей. Для перемещения использовать колесо. Для этой цели смонтировать колесо так, как показано на Рис.2.

### Техобслуживание и хранение

 **Перед выполнением работ по техобслуживанию отсоединяйте устройство от электропитания – для этого вытяните штепсельную вилку устройства из удлинительного кабеля.**

### Освобождение фрез от посторонних предметов

Во время работы в фреззах могут застрять камни или корни, равным образом вокруг вала зубьев может намотаться трава или сорняки.

Для чистки зубьев отпустите рукоятку включения. Вытяните из сети питания штепсельную вилку **электрокультиватора** и удалите все посторонние предметы с фрез и с вала фрез.

Вы можете снять одну или несколько фрез с вала, чтобы упростить удаление травы и сорняков. Смотрите в этой связи раздел руководства „Демонтаж и монтаж зубьев“

### Перед каждым применением устройства

- Проверяйте присоединительный кабель на признаки повреждений и старения (износ). Заменяйте кабель, если он имеет трещины, изломан или имеет другие повреждения.
- Проверяйте состояние цилиндра фрезы и убедитесь в том, что все винтовые соединения прочно затянуты.
- Если фрезы затупились, отдайте устройство на ремонт в специализированную мастерскую.

## Один раз в рабочий сезон

- Смазывайте маслом фрезы и вал.
- Отдайте в конце сезона устройство в специализированную мастерскую для проверки и техобслуживания.

## Чистка

 **Осторожно! Очищайте устройство после каждого применения. Если устройство не содержится в чистоте надлежащим образом, то это может привести к его повреждению или неправильному функционированию.**

 **Предупреждение! При работе имеется опасность травмирования фрезами. Носите защитные перчатки.**

Очищайте устройство по возможности сразу же после работы с ним.

- Очистите нижнюю часть корпуса вокруг фрез, а также грязеуловитель и защитную крышку щеткой и салфеткой, смоченной слабым мыльным раствором. **Ни в коем случае не обрызгивать устройство водой!**
- Используйте грубую щетку или влажную салфетку для удаления земли и загрязнений с фрез и редуктора.
- Очистите отверстия для выхода воздуха, удалите остатки травы и загрязнений.
- Вытрите насухо фрезы и вал после чистки и нанесите на них тонкий слой масла.

## Демонтаж и монтаж фрез (Рис. 6)

Изношенные фрезы ведут к плохим результатам работы и способствуют перегрузке мотора. Проверьте состояние фрез перед каждым применением устройства. При необходимости заточивайте фрезы или заменяйте их новыми. Рекомендуется поручать эти работы специалисту.

 **Осторожно! Вытягивайте штепсельную вилку из сети питания и носите защитные перчатки.**

## Снятие всех рыхлителей с вала (Рис. 6)

- Снимите соответствующий пружинный шплинт и вставной палец и стяните рыхлитель с вала.
- Установка рыхлителей происходит в обратной последовательности.

 **Внимание! Рыхлитель (D) разрешается монтировать только так, чтобы вал, выступающий с одной стороны, был направлен наружу!**

## Техобслуживание редуктора (Рис.7)

- Трансмиссионную смазку необходимо проверять или менять примерно через каждые 15 часов работы или один раз в год.
- Резьбовая пробка заливного отверстия (E) для трансмиссионной смазки находится на левой стороне корпуса редуктора.
- Указание: так как редуктор во время работы разогревается, то трансмиссионная смазка может разжижиться в масло.

- Уложите **электрокультиватор** на правой сторону и очистите редуктор, чтобы предотвратить попадание загрязнений в редуктор при удалении резьбовой пробки заливного отверстия.
- Применяйте для откручивания винта ключ с внутренним шестигранником.
- Наполняйте трансмиссионную смазку прямо из тубика или с помощью заправочного шприца до тех пор, пока она не выступит из отверстия.
- Применяйте стандартную трансмиссионную смазку марки Mobil EPO или равноценную.
- Снимите при необходимости фрезы.
- Снова вкрутите резьбовую пробку заливного отверстия.

## Хранение

Устройство должно храниться в сухом и чистом помещении вне досягаемости детей.

Во время длительного хранения – например, в течение зимы – необходимо следить за тем, чтобы устройство было защищено от ржавчины и мороза.

В конце сезона или в случае неиспользования устройства дольше одного месяца:

- Очистите устройство.
- Вытрите все металлические поверхности смоченной маслом салфеткой, чтобы защитить их от ржавчины (смачивайте маслом, не содержащим смолистых веществ) или нанесите тонкий слой расплавленного масла.
- Опустите направляющую поперечину вниз и установите устройство на хранение в подходящем месте.

## Ремонтная служба

Ремонт электроинструмента разрешается производить только специалисту-электрику.

Опишите, пожалуйста, обнаруженную вами неисправность при отправке устройства на ремонт.

 **Внимание! Ремонтные работы на электрооборудовании разрешается производить только специалисту-электрику и/или в сервисной мастерской!**

## Запасные части

Использовать только оригинальные запчасти. Для этого обращайтесь в специализированную мастерскую. Использование неоригинальных запасных частей может привести к тяжелым ранениям оператора, повреждению машины и отмене гарантии.

Рыхлитель 1.....	70300899
Рыхлитель 2.....	70300898
Рыхлитель 3.....	70300897
Рыхлитель 4.....	70300894
Рыхлитель 5.....	70300893
Рыхлитель 6.....	70300892
Вставной палец.....	70300895
Пружинный шплинт.....	70300896

## Устранение отходов и охрана окружающей среды

Если Ваш прибор когда-то сломается или если Вы больше не пользуетесь Вашему прибору, ни в коем случае не выбрасывайте прибор вместе с обычным домашним мусором, а унесите его безвредно для окружающей среды. Сдайте прибор в специальный сборный пункт для переработки. Таким образом, пластмассовые и металлические детали могут быть разделены и могут возвращаться в производственный цикл. Информацию по поводу правильной утилизации различных материалов и веществ Вы получите от Ваших местных административных органов.

## Гарантия

В отношении данного электроинструмента компания – независимо от следующих из договора о покупке обязательств розничного продавца – предоставляет конечному пользователю следующие гарантии:

Гарантийный срок 24 месяца с момента передачи устройства, подтвержденной оригиналом документа о покупке. В отношении коммерческого использования и сдачи в аренду гарантия сокращается до 12 месяцев. Из настоящей Гарантии исключаются подверженные износу части и износ и дефекты, вызванные применением неподходящих аксессуаров, ремонтом с применением неоригинальных запасных частей, применением силы, ударами и поломками, а также злонамеренными перегрузками мотора. Замена по гарантии не включает дефектные части, некомплектные устройства. Гарантийный ремонт должен проводиться исключительно авторизованными сервисными партнерами. В случае вмешательства любого неавторизованного персонала гарантия будет признана недействительной.

Все почтовые или транспортные расходы, а также любые последующие расходы, оплачиваются клиентом.

## Устранение отказов

Отказ	Возможные причины	Устранение
Двигатель не запускается	Нет тока	Проверить подключение к сети.
	Кабель неисправен	Кабель проверить, вытянуть штепсельную вилку и снова вставить, при необходимости заменить или отдать на ремонт специалисту.
	Комбинированный выключатель/штекер неисправен	<b>Отдать на ремонт в специализированную мастерскую.</b>
	Защита от перегрева активирована	1. Рабочая глубина, <b>Работать с меньшей рабочей глубиной.</b> 2. Фрезы заблокированы, удалить блокировку 3. Почва слишком твердая, соответственно приспособить рабочую глубину и обработать почву посредством повторного перемещения взад-вперед Дать мотору охладиться в течение 15 минут, прежде чем снова начинать работу.
Необычные шумы	Фрезы блокируются	Устройство выключить, выждать пока устройство полностью остановится.
	Смазка вытекает	<b>Отдать на ремонт в специализированную мастерскую.</b>
	Винты, гайки или прочие элементы крепления ослаблены	Прочно затянуть все элементы; если шумы остаются, связаться со специализированной мастерской.
Необычно сильные вибрации	Фрезы повреждены или изношены	Заменить или проверить в специализированной мастерской.
	Рабочая глубина слишком велика	Настроить правильную рабочую глубину.
Плохая производительность фрезы	Рабочая глубина слишком мала	Настроить правильную рабочую глубину.
	Изношенные/тупые Фрезы	Заменить или проверить в специализированной мастерской.

**INDHOLDSFORTEGNELSE**

	<b>Side</b>
Produktbeskrivelse	1 - 3
Illustrationer	4 - 6
Piktogramillustration og forklaring	7 - 9
Tekniske data	DK-1
Tilsigtet brug	DK-2
Generelle sikkerhedshenvisninger	DK-2
Sikkerhedsanvisninger for elektriske håndjordfræser	DK-2
Før arbejdet påbegyndes	DK-3
Samling	DK-3
Brug af håndjordfræser	DK-3
Transport	DK-3
Vedligeholdelse og opbevaring	DK-4
Reparationservice	DK-5
Reserve dele	DK-5
Bortskaffelse og miljøbeskyttelse	DK-5
Garantibevis	DK-5
Afhjælpning af fejl	DK-5
EF-overensstemmelseserklæring	
Service	

**Elektriske håndjordfræser****Tekniske data**

Model	GEMI 1500	
Mærkespænding	V~	230
Mærkefrekvens	Hz	50
Mærkeeffekt	W	1500
Tomgangshastighed $n_0$	min <sup>-1</sup>	350
Arbejdsbredde	mm	170/300/450
Max. arbejdsdybde	mm	230
Vægt	kg	13,8
Lydtryksniveau $L_{pA}$ (efter EN 709+A4)	dB (A)	80,5 [K=2,5 dB(A)]
Vibration (efter EN 709+A4)	m/s <sup>2</sup>	1,659 [K=1,5 m/s <sup>2</sup> ]

Beskyttelsesklasse II; beskyttelsesmåde IPX4

Ændringer med hensyn til teknikken og udseendet kan i forbindelse med videreudviklingen foretages uden forudgående meddelelse herom. Derfor overtages ingen garanti for alle oplysninger i denne brugsanvisning. Krav, som fremsættes på grund af brugsanvisningen, kan således ikke gøres gældende.



**Pas på: Støjbeskyttelse!** Vær ved monteringen opmærksom på de regionale forskrifter !

## Tilsigtet brug

### Den elektriske håndjordsfræser er udelukkende beregnet til brug i private haver / hobbyhaver.

Jordfræseren er uegnet til brug i offentlige anlæg, parker, idrætsanlæg samt til landbrug og skovbrug.

Brug af håndjordsfræseren til andre formål end det tilsigtede er forbudt. Fabrikanten hæfter ikke for skader eller kvæstelser, der måtte opstå som følge af uhensigtsmæssig eller ikke godkendt brug af håndjordsfræseren. Brugeren hæfter for alle **dermed** forbundne risici.

## Generelle sikkerhedshenvisninger

### **OBS!** Samtlige anvisninger skal læses. Fejl ved overholdelse af de efterfølgende anførte anvisninger kan forårsage elektrisk stød, brand og/eller alvorlige kvæstelser.

Opbevar disse anvisninger godt.

## Sikkerhedsanvisninger for elektriske håndjordsfræser

### Før ibrugtagning

- Håndjordsfræseren skal monteres korrekt før brug.
  - Håndjordsfræseren undersøges omhyggeligt før brug. Der må kun arbejdes med redskaber, der er fuldt funktionsdygtige. Hvis håndjordsfræseren har en defekt, der kan tænkes at udgøre en fare for brugeren, må den først benyttes igen, når fejlen er afhjulpet.
  - Af hensyn til sikkerheden skal slidte eller beskadigede komponenter udskiftes. Benyt i den forbindelse kun de originale dele. Komponenter, der stammer fra andre fabrikanter, kommer som regel ikke til at sidde rigtigt og kan medføre tilskadekomst.
  - Før arbejdet påbegyndes, skal fremmede genstande på **arbejdsfladen** fjernes. Hold også øje med fremmede genstande under arbejdet.
  - Der må kun arbejdes i dagslys eller med god belysning.
  - I støvede omgivelser beskyttes øjnene og der benyttes ansigts- eller støvmaske.
  - Ifør dig passende arbejdstøj. Vær opmærksom på følgende oplysninger om arbejdstøj i forbindelse med brug af håndjordsfræser:
    - Det anbefales at benytte **beskyttelseshandsker** og solide sko.
    - Langt hår skal samles under egnet hovedbeklædning eller lignende.
- Gå ikke med løstsiddende tøj og smykker, der kan sætte sig fast i de roterende tænder.

### Tilsigtet brug

### **Brugeren af håndjordsfræseren har ansvaret for andre personer, når der arbejdes med redskabet.**

- Personer, der ikke er fortrolige med betjenings-vejledningen, børn og unge, der ikke er gamle nok til at betjene håndjordsfræseren, samt personer, der er påvirket af alkohol, narkotika eller medicin, må ikke benytte håndjordsfræseren.

- Håndjordsfræseren må kun benyttes til det tilsigtede formål.
  - Hold børn og husdyr væk fra håndjordsfræseren. Tilskuere skal holdes på sikker afstand af redskabet, når dette er i brug.
  - Forvis dig om, at alt beskyttelsesudstyr er på plads og i orden.
  - Benyt ikke redskabet i nærheden af underjordiske strømkabler, telefonkabler, rør eller slanger.
  - Forvis dig om, at strømforsyningsnettets kapacitet stemmer overens med oplysningerne på typeskiltet, før stikket sættes i stikdåsen.
  - Brug af redskabet er kun tilladt, hvis sikkerhedsafstanden, der fastlægges af styrestangen, overholdes.
  - Håndjordsfræseren må ikke benyttes på skråninger, der er for stejle til at garantere sikker drift. Sæt arbejdsstigheden ned på skråninger og sørg for at stå sikkert og godt.
  - Før du starter håndjordsfræseren skal du forvisse dig om, at tænderne kan bevæge sig uhindret og ikke berører andre genstande.
  - Hold godt fast om styrestangen med begge hænder. Redskabet må ikke betjenes med kun én hånd.
  - Tænk altid på, at håndjordsfræseren pludseligt kan ryge i vejret eller fremad, hvis den rammer meget hård, komprimeret eller frosset jord eller store sten, rødder eller træstubbe i jorden.
  - Hold hænder, fødder og andre legemsdele eller beklædningsgenstande væk fra roterende tænder. **Pas på! Fare for tilskadekomst!**
  - Håndjordsfræseren må kun betjenes i gåhastighed. Pas på ikke at overanstrenge dig og sørg altid for at stå sikkert.
  - Hold øje med forlængerledningen, når du benytter håndjordsfræseren. Pas på ikke at snuble over den og hold den væk fra tænderne.
  - Hvis håndjordsfræseren har ramt en genstand, undersøges den for evt. beskadigelse. Nødvendige reparationer udføres før arbejdet fortsættes.
  - Hvis håndjordsfræseren begynder at vibrere meget kraftigt, slås motoren fra med det samme. Find årsagen til vibrationerne. Disse er som regel et tegn på, at der er noget galt.
  - Transport: Tag fat om styret (bærehåndtag) og løft håndjordsfræseren.
  - Sluk for håndjordsfræseren, træk stikket ud og vent til motoren står helt stille, inden vedligeholdelses- og rengøringsarbejder påbegyndes. **Forsigtigt! Tænderne drejer rundt et stykke tid efter at motoren er blevet slukket.**
  - Udvis forsigtighed i forbindelse med rengøring eller vedligeholdelse af redskabet. **FARE! Pas på fingrene! Benyt handsker!**
- Det er forbudt at **forandre** eller modificere elektriske eller mekaniske sikkerhedsanordninger.
- Dette apparat må ikke bruges af personer (heriblandt børn) med nedsatte fysiske, sensoriske eller mentale evner, eller personer, der ikke råder over passende erfaring og kendskab, med mindre de overvåges under brugen, eller medmindre en person, der er ansvarlig for deres sikkerhed, gør dem bekendt med anvisningerne til brugen af apparatet.



- Hold øje med børn for at undgå, at de giver sig til at lege med apparatet.

### Elektrisk sikkerhed

- Netspændingen skal svare til oplysningerne på typeskiltet (230 V, ~50 Hz). Der må ikke benyttes andre strømkilder.
- Til netkablet anbefales brug af beskyttelseskontakt med en nominal brydestrøm fra 10 til 30 mA. Rådfør dig med en autoriseret elektriker.
- Køb aldrig håndjordfræsere hen over forlængerledningen, da dette evt. fører til overskæring af ledningen. Hold løbende øje med, hvor ledningen befinder sig.
- Benyt speciel kabelholder (trækafastning) for tilslutning af forlængerledning.
- Benyt aldrig håndjordfræsere i regnvej. Beskyt den mod fugtighed og lad den ikke stå ude om natten.
- Strømkablet undersøges med jævne mellemrum resp. hver gang håndjordfræsere benyttes; forvis dig om, at kablet hverken er beskadiget eller slidt. Hvis det er tilfældet, må redskabet ikke benyttes; få det eftersat på et autoriseret værksted.
- Benyt kun forlængerledninger, der er beregnet til udendørs brug. Hold forlængerledningen væk fra fræseområdet, fra fugtige, våde eller fedtede overflader, skarpe kanter samt varme områder og brændstoffer.
- Anvend kun forlængerledninger, der er tilladte til udendørs brug, og som ikke er lettere end gummislanger H07 RN-F iht. DIN/VDE 0282 med mindst 1,5 mm<sup>2</sup>. De skal være stænkvands-beskyttede.

### Før arbejdet påbegyndes

#### Dobbelt isolering

**Håndjordfræsere** er dobbelt isoleret, dvs. alle udvendige metaldele er isoleret i forhold til strømforsyningen. Dette opnås ved at der er lagt et isolationslag ind mellem de elektriske og mekaniske komponenter. Den dobbelte isolering er med til at garantere maksimal sikkerhed.

#### Overbelastningsbeskyttelse

Blokeres produktet af et fremmedlegeme, eller overbelastes motoren, slukkes motoren automatisk af en beskyttelsesanordning.

- Slip tændearmen. Træk elstikket ud!
- Fjern blokeringen og lad motoren afkøle. Udskift beskadigede dele efter behov.

### Samling (Fig. 2)

#### Mellemste styreskafter (Fig. 2a)

Anbring det mellemste styreskaft (4) på det nederste styreskaft (6) og fastgør det med de medleverede skruer (M6 x 4 5) og vingemøtrikker

#### Øverste styreskaft (Fig. 2a)

Forbind det øverste styreskaft (2) og det mellemste styreskaft (4) med de medleverede skruer (M6 x 45) og vingemøtrikker.

### Montage af kontakt (Fig. 1) (hvis nødvendigt!)

Fastgør tovrækken på kontaktbøjlen (2).

Montér 2-hånds-sikkerhedskontakten på det øverste styreskaft (1).

Fastgør kablet på skaftet (Fig. 2b) vha. kabelklemmerne og skrueerne 4,2x13.

### Montage af jordspyd med hjul (Fig. 2c)

Sæt jordspyddet (7) med hjulet nedad ind i holdevinklen og fastgør det med skruen (M6x35) og vingemøtrikken.

### Brug af håndjordfræser

#### Arbejdsbredde indstilles (Fig. 6)

Jordhakkens arbejdsbredde kan varieres. Produktet kan arbejde med et, to eller tre tandsæt på hver side (se: „Ud- og indbygning af tænderne“). **Tandsættet (D) med den ensidede aksel skal altid monteres udvendigt!**

**Bemærk:** Til transport monteres jordspyddet (7) således, at hjulet er nede. Til arbejdet monteres jordspyddet omvendt, så hjulet er oppe (ill. 2c).

- Køb maskinen til arbejdsområdet, før motoren startes.

#### Indstilling af jordspyddet (ill. 2c)

Indstillingen af jordspyddet (7) bestemmer arbejdsdybden. Jo længere jordspyddet justeres nedad, desto dybere graver maskinen sig ind i jordbunden. Den rigtige arbejdsdybde er afgørende for et optimalt resultat, hvorved indstillingen kan variere alt efter jordbundens beskaffenhed.

#### Strømforsyning (fig. 3)

Forbind tilslutningskablet med netstikket på maskinen og sikr det med trækaflastningen (3) som vist på ill. 3.

#### Tænd (Fig. 4)

- Tryk på spærreknappen (I) på den venstre side af håndgrebet med tommelfingeren og herefter på drifts-kontakten (II).
- Spærreknappen (I) bruges kun til at åbne for tændingen og skal ikke mere trykkes ned efter tændingen.
- Maskinen slukkes ved at slippe kontakten (II).

**Giv agt:** Ved dette arbejde bremses motoren mekanisk.

#### Godse råd

Jordfræsere benyttes til opfræsning af græsplæner, klargøring af såbæde samt til plejning af haver og blomsterbede. Jordfræsere kan desuden benyttes til gravning af små huller til udplantning af stiklinger og potteplanter.

- Hold godt fast i jordfræsere, når den startes.
- Tænderne trækker jordfræsere fremad under arbejdet; udøv tryk på styrestangen og tryk langsomt tænderne ned.
- Hvis jordfræsere har gravet sig fast i jorden, bevæges den forsigtigt fra side til side, til den atter kan bevæge sig fremad.
- Til klargøring af såbæde anbefales brug af et af fræsemønstrene fra fig. 5.
  - Fræsemønstre A – Udfør to arbejds gange i beddet, den anden arbejds gang i en ret vinkel til den første.

- Fræsemønster B – Udfør to arbejds gange i beddet, den anden arbejds gang skal overlape den første.
- Pas på ikke at snuble, når du går baglæns med jordfræseren.
- Lad tænderne rotere med max. hastighed, men pas på ikke at overbelaste redskabet under arbejdet.
- Kør aldrig jordfræseren hen over forlængerledningen. Sørg for, at forlængerledningen altid befinder sig et sikker sted bag dig.
- Hvis der arbejdes med jordfræseren på skråninger, skal du stå diagonalt i forhold til skrånningen. Sørg for at stå sikkert og undgå unormale kropsholdninger. Undlad at benytte jordfræseren på meget stejle skråninger.

## Transport



**Forsigtig! Sluk altid motoren før transport.**

Tænderne og selve jordfræseren kan også tage skade, hvis den f.eks. bevæges hen over en hård undergrund med frakoblet motor. Pas på at tænderne ikke får kontakt til jorden. Dette undgås bedst ved at benytte bærehåndtaget ved transport af jordfræseren.

## Vedligeholdelse og opbevaring



**Træk stikket ud af forlængerledningen i forbindelse med vedligeholdelsesarbejde.**

### Fremmede genstande fjernes fra tænderne

Under arbejdet kan der sætte sig sten eller rødder i tænderne eller lange græsstrå eller ukrudt kan vikle sig rundt om tandakslen.

Til rengøring af tænder slippes starthåndtaget og stikket trækkes ud. Fjern nu alle genstande fra tænderne og tandakslen.

Det går hurtigere med at fjerne græs og ukrudt på tandakslen, hvis en eller flere tænder på akslen aftages. Læs også afsnittet "Af- og påmontering af tænder" i betjeningsvejledningen.

### Før brug

- Undersøg forbindelseskablet for evt. skader eller brugs- og aldersslitage. Kablet udskiftes, hvis det har revner, er gået i stykker eller på anden måde er beskadiget.
- Undersøg fræsecylinderen og forvis dig om, at alle skrueforbindelser er spændt forsvarligt fast.
- Hvis tænderne er sløve, bør jordfræseren sendes til eftersyn på et autoriseret værksted.

### Én gang pr. sæson

- Tænderne og akslen smøres med **olie**.
- Få jordfræseren efterset på et autoriseret værksted ved sæsonens udgang.

## Rengøring



**Forsigtig! Jordfræseren renses hver gang den har været i brug. Hvis den ikke holdes ren, kan dette føre til skader eller fejlfunktioner.**



**Advarsel! Risiko for tilskadekomst i forbindelse med arbejder, der udføres på tænderne. Benyt beskyttelseshandsker.**

Rens så vidt muligt jordfræseren lige når den har været i brug.

- Rens undersiden af jordfræseren omkring tænderne samt smudsopsamleren og sikkerhedsskærmen med en børste og en klud dyppet i mildt sæbevand. **Jordfræseren må ikke renses med vandstråle!**
- Benyt en grov børste eller en fugtig klud til fjernelse af jord og snavs på tænderne og drevet.
- Rens **lufthullerne**, fjern rester af græs og snavs.
- Tør tænderne og akslen af med en tør klud og smør dem med lidt olie.

## Af- og påmontering af tænder (fig. 6)

Slidte tænder giver dårlige arbejdsresultater og kan føre til, at motoren overbelastes.

Undersøg tænderne før hver brug. Tænderne slibes eller udskiftes efter behov, helst af en fagmand.



**Forsigtig! Træk stikket ud og benyt beskyttelseshandsker.**

## Fjern alle tandsæt fra akslen (fig. 6)

- Fjern den pågældende fjedersplit og stikbolt og træk tandsættet af akslen.
- Tandsættene indbygges i omvendt rækkefølge.



**Giv agt: Tandsættet (D) med den ensidede aksel skal altid monteres udvendigt!**

## Vedligeholdelse af gear (fig. 7)

- Gearfedtet bør kontrolleres eller efterfyldes ca. hver 15. driftstime eller én gang om året.
- Påfyldningsskruen (E) for gearfedtet befinder sig på gearkassens venstre side.
- **Bemærk:** Da gearkassen opvarmes under arbejdet, kan gearfedtet smelte til olie.
- Læg jordfræseren på højre side og rens drevet, så der ikke kommer snavs ind, når aftappingsproppen fjernes.
- Løsn skruen med en unbrakonøgle.
- Fyld så meget gearfedt direkte fra tuben eller med en fedtpresse i, indtil det kommer ud fra åbningen.
- Brug almindeligt gearfedt af typen Mobil EPQ eller lignende.
- Aftag tænderne, hvis det er nødvendigt.
- Skru påfyldningsskruen ind igen.

## Opbevaring

Jordfræseren opbevares utilgængeligt for børn i et tørt og rent rum.

Ved længerevarende opbevaring – f.eks. i vinterperioden – er det vigtigt, at jordfræseren beskyttes mod rust og frost.

Ved sæsonens udgang, eller hvis jordfræseren ikke har været benyttet i over en måned, gøres følgende:

- Rens jordfræseren.
- Gnid alle metaloverflader med en olievædet klud til rustbeskyttelse (benyt olie uden harpiks) eller sprøjt dem med et tyndt lag sprøjteolie.
- Styrestangen klappes ned og jordfræseren stilles til opbevaring et egnet sted.

## Reparationservice

Reparationer på elektrisk værktøj må kun udføres af en elektriker.

Ved indsendelse til reparation bedes De beskrive fejlen, som De har konstateret.

## Reserve dele

Hvis du får brug for tilbehør eller reservedele, bedes du kontakte vores kundeserviceafdeling.

I forbindelse med dette apparat må der ikke anvendes reservedele, som ikke er godkendt eller anbefalet af os. I modsat fald risikerer brugeren eller andre personer i nærheden at pådrage sig alvorlige personskader, eller at få apparatet beskadiget.

Tandsættet 1.....	70300899
Tandsættet 2.....	70300898
Tandsættet 3.....	70300897
Tandsættet 4.....	70300894
Tandsættet 5.....	70300893
Tandsættet 6.....	70300892
Stikbolt.....	70300895
Fjedersplit.....	70300896

## Bortskaffelse og miljøbeskyttelse

Hvis apparatet en skønne dag ikke mere skulle fungere eller ikke mere bruges, må apparatet ikke kasseres sammen med husholdningsaffald, men skal bortskaffes på en miljøvenlig. Aflever apparatet på en genbrugsstation. Plast- og metaldele kan sorteres her og anvendes til genbrug. Informationer herom kan du få på dit kommunekontor.

## Garantibetingelser

For dette elektroværktøj yder vi uafhængig af forhandlerens forpligtelser i købekontrakten over for forbrugeren garanti på følgende måde:

Garantitiden er på 24 måneder og starter med udleveringen, som skal kunne dokumenteres med en originalkvittering. Ved kommerciel anvendelse samt udlejning reduceres garantitiden til 12 måneder. Undtaget fra garantien er sliddele og skader, der er opstået på grund af anvendelse af forkerte tilbehørsdele, reparationer med brug af fremmede dele, magtanvendelse, slag og brud samt forsællig overbelastning af motoren. Garantiudskiftning omfatter kun defekte dele, og ikke komplette apparater. Garantireparationer må kun udføres i autoriserede værksteder eller af producentens service. Garantien slettes ved reparation gennem andre.

Porto-, forsendelses- og efterfølgende omkostninger afholdes af køberen.

## Afhjælpning af fejl

Fejl	Mulige årsager	Afhjælpning
Motoren kan ikke startes	Ingen strøm	Tjek strømforbindelsen
	Kabel defekt	Tjek kablet, træk stikket ud og sæt det i igen, få det evt. udskiftet eller repareret af fagmand
	Sikkerhedskontakt/stik kombination defekt	<b>Repareres på et autoriseret værksted</b>
	Overophedningsbeskyttelse aktiveret	1. For stor arbejdsdybde, <b>indstil mindre arbejdsdybde</b> 2. Tænder er blokeret, fjern blokeringen 3. Jorden er for hård, tilpas arbejdsdybden og fræs jorden ved at køre jordfræseren frem og tilbage et par gange Lad motoren køle af i ca. 15 min. inden arbejdet fortsættes
Unormale lyde	Tænder blokeret	Sluk motoren, vent til tænderne står stille
	Smøremiddel løber ud	<b>Repareres på et autoriseret værksted</b>
	Skruer, møtrikker eller øvrige fæsteselementer sidder løst	Samtlige elementer spændes godt fast; hvis problemet ikke kan løses, kontaktes værksted.
Usædvanligt kraftige vibrationer	Tænder er beskadiget eller slidte	Udskiftes eller efterses på et autoriseret værksted
	For stor arbejdsdybde	Indstil korrekt arbejdsdybde
Dårligt arbejdsresultat	For ringe arbejdsdybde	Indstil korrekt arbejdsdybde
	Slidte/sløve tænder	Udskiftes eller efterses på et autoriseret værksted

## INNHOLDSFORTEGNELSE

	<b>Side</b>
Beskrivelse av produktet	1 - 3
Illustrasjoner	4 - 6
Illustrasjon og forklaring av symboler	7 - 9
Tekniske opplysninger	NO-1
Formålstjenlig bruk	NO-2
Sikkerhetsinstruksjoner	NO-2
Sikkerhetsinstruksjoner for jordfreser	NO-2
Før du starter	NO-3
Montering	NO-3
Bruken av den motordrevne jordfreseren	NO-3
Transport	NO-4
Vedlikehold og lagring	NO-4
Reparasjonsservice	NO-5
Reservedeler	NO-5
Destruksjon og miljøvern	NO-5
Garantivilkår	NO-5
Utbedring av feil	NO-6
Erklæring om EF-overensstemmelse	
Service	

## Elektrisk manuell jordfreser

### Tekniske data

Modell	GEMI 1500	
Nominell spenning	V~	230
Nominell frekvens	Hz	50
Nominell ytelse	W	1500
Turtall, ubelastet $n_0$	min <sup>-1</sup>	350
Arbeidsbredde	mm	170/300/450
Maksimal arbeidsdybde	mm	230
Vekt	kg	13,8
Lydytknivå $L_{pA}$ (etter EN 709+A4)	dB (A)	80,5 [K=2,5 dB(A)]
Vibrasjon (etter EN 709+A4)	m/s <sup>2</sup>	1,659 [K=1,5 m/s <sup>2</sup> ]

Sikkerhetsklasse II; kapslingsgrad IPX4

Det kan gjøres tekniske og optiske endringer uten forvarsel i rammen av den videre utvikling. Av denne grunn er ingen av opplysningene i denne bruksanvisningen bindende. Derfor kan juridiske krav som stilles på basis av bruksanvisningen ikke gjøres gjeldende.



**OBS:** Støyvern! Ta hensyn til de regionale forskrifter når du tar maskinen i drift.

## Formålstjenlig bruk



**Denne maskinen er utelukkende beregnet på bruk som elektrisk motordrevet jordfraser i private og hobbyhager.**

Den er ikke beregnet på bruk på offentlige arealer, i parker, idrettsanlegg eller i jordbruk og skogbruk.

Dersom maskinen brukes til andre formål, er dette å betraktes som ikke formålstjenlig og ikke tillatt bruk. Produsenten påtar seg intet ansvar for skader eller personskader som måtte oppstå på grunn av ikke formålstjenlig eller ikke tillatt bruk. Brukeren er selv ansvarlig for alle risikoer som er forbundet med en slik bruk.

## Sikkerhetsinstrukser



**OBS! Les alle henvisninger og veiledninger, og forsikre deg om at du har forstått alt.** Hvis følgende henvisninger og veiledninger ikke overholdes, kan det føre til strømstøt, brann og/eller alvorlige personskader.

**Ta godt vare på disse henvisningene og veiledningene.**

## Sikkerhetsinstrukser for jordfraser

### Før maskinen tas i bruk

- Maskinen må monteres korrekt før bruk.
- Maskinen må kontrolleres omhyggelig før bruk. Du må kun arbeide med maskiner som er i forskriftsmessig stand. Dersom du oppdager en defekt som kanskje kan utgjøre en risiko for brukeren på maskinen, må du vente med å bruke maskinen til defekten er utbedret.
- Av sikkerhetsgrunner må du skifte ut nedslitte eller skadde deler. Bruk kun originaldeler. Deler som ikke stammer fra maskinprodusenten, kan sitte dårlig og dermed føre til personskader.
- Før drift må alle uvedkommende gjenstander fjernes fra **arbeidsarealet**. Under drift må du også være oppmerksom på eventuelle uvedkommende gjenstander.
- Arbeid bare i dagslys eller med tilstrekkelig godt kunstig lys.
- Bruk øyebeskyttelse og ansikts- eller støvmaske når du arbeider under støvete forhold.
- Bruk egnede klær. Når du bruker maskinen, må du følge instruksene under om arbeidsklær:
  - Det anbefales å bruke **vernehansker** og stabile sko.
  - Langt hår må du ha under et egnet hodeplagg eller liknende.
  - Ikke bruk vide klær eller smykker som kan hekte seg opp i de roterende tindene.

### Forskriftsmessig bruk



**Under arbeidet med maskinen er brukeren ansvarlig overfor tredjemann.**

- Personer som ikke er firtrolige med bruksanvisningen, barn og ungdom som ennå ikke har påkrevd minstealder for å bruke denne maskinen, og personer som er påvirket av alkohol, narkotika eller medikamenter, har ikke lov til å bruke maskinen.

- Maskinen skal utelukkende brukes til det formål den er beregnet på.
- Hold barn og husdyr på avstand. Tilskuere skal holdes på trygg avstand fra maskinen under bruk.
- Kontroller at alle sikkerhetsanordninger er montert og i god tilstand.
- Ikke bruk maskinen i nærheten av underjordiske strømkabler, telefonkabler, rør eller slanger.
- Før du stikker nettpluggen inn i stikkkontakten, må du forvise deg om at strømmnettets effektverdier stemmer overens med de verdier som er angitt på maskinens merkeplate.
- Det er kun tillatt å bruke maskinen når den sikkerhetsavstand som er gitt gjennom styrehåndtaket, overholdes.
- Du må ikke bruke maskinen i helling som er for bratte for en sikker bruk. I helling må du redusere arbeids hastigheten og passe på at du står stabilt.
- Før du starter maskinen, må du kontrollere at tindene ikke er i berøring med uvedkommende gjenstander og kan bevege seg helt fritt.
- Grip fast rundt styrehåndtaket med begge hender. Du må aldri betjene maskinen med bare en hånd.
- Vær i tillegg klar over at maskinen kan sprette uventet opp eller framover, dersom tindene skulle støte mot ekstremt harde, sammenpakke eller frose jordklumper, eller dersom de støter mot hindringer som befinner seg nede i jordsmonnet, som f.eks. store steiner, trerøtter eller trestubber.
- Hold hender, føtter og andre kroppsdeler eller klær på avstand fra de roterende tindene. **OBS! Fare for personskader!**
- Før maskinen bare i skritthastighet. Ikke overvurder deg selv. Sørg alltid for å stå stabilt.
- Vær oppmerksom på skjøteledningen under bruk. Du må ikke snuble over kabelen. Hold alltid kabelen på avstand fra tindene.
- Dersom maskinen støter mot en uvedkommende gjenstand, må du kontrollere den for tegn til skader og eventuelt utføre de nødvendige reparasjoner før du fortsetter arbeidet.
- Dersom maskinen begynner å vibrere sterkt, må du straks stanse motoren og finne fram til hva som er årsaken. Vibrasjoner er som regel en indikasjon på at det foreligger problemer.
- Når du skal transportere maskinen, må du ta tak i styrehåndtaket (bærehåndtaket) og løfte den etter dette.
- Du må alltid slå av maskinen, trekke ut nettpluggen og vente til maskinen står helt stille før du utfører vedlikeholds- eller rengjøringsarbeid. **Forsiktig ! Tindene slutter ikke å rotere med en gang maskinen slås av.**
- Utvis forsiktighet når du utfører rengjøring eller vedlikeholdsarbeid på maskinen. **FARE! Pass på fingrene dine! Bruk hansker!**
- Det er forbudt å **endre** eller modifisere elektriske eller mekaniske sikkerhetsanordninger.
- Apparatet er ikke ment til bruk for personer, med reduserte fysiske, sensoriske eller åndelige evner eller manglende erfaring og/eller manglende kunnskaper; så fremt de ikke er under oppsyn av en person som er ansvarlig for deres sikkerhet, eller har blitt gitt instruksjoner fra den ansvarlige om hvordan apparatet brukes.

- Barn skal være under oppsyn for å sørge for at de ikke leker med apparatet.

### Elektrisk sikkerhet

- Nettspenningen må stemme overens med den nettspenning som er angitt på maskinens merkeplate (230 V, ~50 Hz). Du må ikke bruke andre strømkilder.
- Det anbefales å bruke en sikkerhetsbryter med nominell utløserstrøm innenfor et område fra 10 til 30 mA for nettkabelen. Henvend deg til en kvalifisert elektriker.
- Du må aldri føre en maskin som er i gang, over en skjøteledning som den er koplet til, da kabelen i så fall kan bli kappet av. Du må alltid pass på å vite hvor kabelen befinner seg.
- Du må bruke den spesielle kabelholderen (kabellås) til tilkoplingen av skjøteledningen.
- Du må aldri bruke maskinen i regnvær. Du må prøve å unngå at maskinen blir våt, eller at den utsettes for fuktighet. Ikke la maskinen stå utendørs om natten.
- Nettkabelen skal kontrolleres med jevne mellomrom og før hver bruk. Kontroller at kabelen ikke er skadet eller utslitt. Du må ikke bruke maskinen hvis kabelen ikke er i forskriftsmessig stand. Lever den i stedet inn til et autorisert verksted til reparasjon.
- Du må bare bruke skjøteledninger som er egnet til utendørs arbeid. Du må holde skjøteledningen borte fra det området som freses, og fra fuktige, våte eller ojlerte overflater, skarpe kanter, samt fra varme og drivstoffer.
- Bruk kun skjøteledninger som er godkjente for utendørs bruk og som ikke er lettere enn gummisangeledninger H07 RN-F etter DIN/VDE 0282 med minst 1,5 mm<sup>2</sup>. De må være beskyttet mot vannsprut.

### Før du starter

#### Dobbelt isolasjon

Den **motordrevne jordfreseren** er utstyrt med dobbelt isolasjon. Det betyr at alle eksterne metalldele er isolert fra strømforsyningen.

Dette oppnås ved at det legges inn et isolerende lag mellom de elektriske og de mekaniske delene. Den dobbelte isolasjonen garanterer deg størst mulig sikkerhet.

#### Overlastvern

Hvis apparatet blir blokkert av et fremmedlegeme eller motoren blir overbelastet, blir motoren automatisk koblet ut ved hjelp av en beskyttelsesanordning.

- Slipp innkoblingsbryteren. Trekk ut strømstøpselet!
- Fjern blokkeringen og la motoren avkjøles. Skift om nødvendig ut skadde tenner.

### Montering (Fig. 2)

#### Midtre styrestang (Fig. 2a)

Plasser den midtre styrestangen (4) på den nedre styrestangen (6) og fest den med de to medfølgende skruene (M6 x 4 5) og vingemutrene.

#### Øvre styrestang (Fig. 2a)

Monter sammen den øvre styrestangen (2) og den midtre (4) med de medfølgende skruene (M6 x 45) og vingemutrene.

#### Brytermontering (Fig. 1) (hvis nødvendig!)

Fest kabelen til bryterbraketten (2).

Monter den 2-hånds sikkerhetsbryteren på øver styrestang (1).

Fest kabelen ved hjelp av kabelklemmene og skruene 4,2x13 på stangen (Fig. 2b).

#### Montering av styresporen med hjul (Fig. 2c)

Plasser styresporen (7) med hjulet nedover i holdevinkelelen og fest den med skruen (M6x35) og vingemutteren.

### Bruken av den motordrevne jordfreseren

#### Still inn arbeidsbredden (Fig. 6)

Arbeidsbredden til plogharven kan varieres. Apparatet kan brukes med en, to, eller tre tannsett på hver side (se: „Demontering og montering av tenner“). **Tannsettet (D) må alltid monteres med den ensidige akselen utover!**

**Merk:** For transport monteres bremsesporen (7) slik at hjulet er nederst. Under arbeid monteres bremsesporen motsatt, slik at hjulet er øverst.

- Kjør maskinen til området som skal bearbeides, før du starter motoren.

#### Innstilling av bremsesporen (fig. 2c)

Innstillingen av bremsesporen (7) er avgjørende for arbeidsdybden. Jo lenger ned bremsesporen justeres, desto dypere arbeider maskinen seg ned i jorden. Korrekt fresedybde er avgjørende for at resultatet skal bli optimalt. I denne forbindelse kan innstillingen variere, alt etter jordens beskaffenhet.

#### Nettilkopling (fig. 3)

Stikk forbindelseskabelen inn i maskinens nettplugg og lås den med kabellåsen (3), som vist i fig. 3.

#### Oppstart (Fig. 4)

- Trykk med tommelen på sperreknappen (I) på venstre side av håndtaket og deretter på driftsbryteren (II).
- Sperreknappen (I) brukes kun til å låse opp muligheten til oppstart og trenger ikke holdes inne etter oppstart av enheten.
- For å slå av enheten slippes bryteren (II).

**Obs:** Ved denne prosessen blir motoren mekanisk bremsset.

#### Tips

Du kan bruke den **motordrevne jordfreseren** til å bryte opp gressmatter, til å klargjøre grønnsaksbed for såing og til å kultivere hager og blomsterbed. Dessuten kan den motordrevne jordfreseren brukes til å grave små hull som man kan plante stiklinger eller potteplanter i.

- Hold maskinen godt fast når du starter den.
- Under arbeidet trekker tindene maskinen framover.

Utvåv press på styrehåndtaket og senk tindene sakte ned.

- Dersom den **motordrevne jordfreseren** graver seg så dypt ned at den ikke lenger beveger seg fra stedet, må du bevege maskinen lett fra en side til den andre, slik at den på nytt beveger seg framover.
- Vi anbefaler å bruke et av fresemønstrene på figur 5 under forberedelsen av grønnsaksbed for såing.
  - Fresemønster A - Gå to ganger med jordfreseren over det arealet som skal bearbeides. Andre gang går du i rett vinkel i forhold til slik du gikk første gang.
  - Fresemønster B - Gå to ganger med jordfreseren over det arealet som skal bearbeides. Andre gang går du slik at det overlapper med første gang.
- Særlig når du går bakover, og når du trekker den **motordrevne jordfreseren**, må du passe på at du ikke snubler.
- La alltid tindene rotere med høyeste turtall. Under arbeidet må du passe på at du ikke overbelaster maskinen.
- Du må aldri føre den **motordrevne jordfreseren** over skjøteledningen. Forviss deg om at kabelen alltid befinner seg på et trygt sted bak deg.
- Når du arbeider i helling, må du alltid innta en posisjon som er diagonal til hellingen, og pass på at du står stødig og sikkert. Du må ikke arbeide i ekstremt bratte helling.

## Transport



**Forsiktig! Slå av motoren før du transporter maskinen.**

Tindene og maskinen kan i og for seg også bli skadet selv om motoren er slått av, f.eks. dersom du kjører maskinen over et hardt underlag. Pass på at tidene ikke berører bakken. Benytt transporthjulet for å transportere freseren. Monter da bremsesporen som vist på fig. 2c.

## Vedlikehold og lagring



**Kople maskinen fra strømforsyningen før du utfører vedlikeholdsarbeider på den - trekk i denne forbindelse maskinpluggen ut av skjøteledningen.**

### Frigjøre tindene fra uvedkommende gjenstander

Under bruk kan steiner eller trerøtter sette seg fast mellom tindene. Det kan også vikle seg høyt gress eller ugress rundt tindeakselen.

Slipp løs starthåndtaket for å rengjøre tindene. Trekk ut nettpluggen til den **motordrevne jordfreseren** og fjern alle uvedkommende gjenstander fra tindene og tindeakselen.

For at det skal være lettere å fjerne gress og ugress fra tindeakselen, kan du demontere en eller flere tander fra tindeakselen. Se i denne forbindelse avsnittet „Demontering og montering av tander“ i håndboken.

### Før hver bruk av maskinen

- Kontroller nettkabelen for tegn på skader og aldring (slitasje). Skift ut kabelen dersom den har sprekker, er

brukket eller er skadet på annen måte.

- Kontroller tilstanden til fresesynderen og forviss deg om at alle skruforbindinger er trukket forsvarlig til.
- Dersom tindene er sløve, må du eventuelt levere maskinen inn til et fagverksted til reparasjon.

## En gang per sesong

- **Smør** tindene og akselen med **olje**.
- Lever maskinen inn til et fagverksted til kontroll og vedlikehold etter endt sesong.

## Rengjøring



**Forsiktig ! Rengjør maskinen etter hver bruk. Dersom ikke maskinen holdes ren på forskriftsmessig måte, kan dette føre til skader på maskinen eller til feilfunksjoner.**



**Advarsel! Det er fare for personskader når det utføres arbeider på tindene. Bruk vernehansker.**

Du må helst rengjøre maskinen straks du er ferdig med å arbeide med den.

- Rengjør undersiden av huset, området rundt tindene og skjermen og beskyttelsesdekslet med en børste og en klut som er fuktet med mildt såpevann. **Du må aldri spyle maskinen med vann!**
- Når du skal fjerne jord og smuss fra tindene og giret, må du bruke en grov børste eller en fuktig klut.
- Rengjør **luftåpningene**, fjern rester av gress eller smuss.
- Gni tindene og akselen tørre etter rengjøringen og påfør dem et tynt lag med olje.

## Demontering og montering av tindene (fig. 6)

Nedslette tander fører til et dårlig arbeidsresultat og øker risikoen for at motoren skal bli overbelastet.

Kontroller tindenes tilstand før hver bruk: Slip tindene eller skift dem eventuelt ut med nye ved behov. Det anbefales å la en fagmann utføre disse arbeidene.



**Forsiktig ! Trekk ut nettpluggen og bruk vernehansker.**

## Fjern alle tannsettene fra akselen (fig. 6)

- Fjern den respektive fjærsplinten og stikkbolten og trekk tannsettet fra akselen.
- Montering av tannsettene gjøres i motsatt rekkefølge.



**Obs: Tannsettet (D) må alltid monteres med den ensidige akselen utover!**

## Vedlikehold av giret (fig. 7)

- Girfettet bør kontrolleres og etterfylles ved behov hver 15. driftstime eller en gang årlig.
- Påfyllingspluggen (E) for girfett befinner seg på venstre siden av girkassen.
- Merk: Ettersom giret blir varmt under bruk, kan girfettet bli flytende og få konsistens av olje.
- Legg den **motordrevne jordfreseren** over på høyre side og rengjør giret for å hindre at det kommer smuss inn i giret når oljepluggen demonteres.
- Bruk en unbrakonøkkel for å løsne skruen.

- Fyll på tilstrekkelig girfett direkte fra tuben eller med en fettpresse, helt til det kommer ut av åpningen.
- Bruk vanlig girfett av sorten Mobil EPO eller likeverdig.
- Demonter tindene om dette er nødvendig.
- Skru påfyllingspluggen på igjen.

### Lagring

Maskinen bør oppbevares i et tørt og rent rom utenfor barns rekkevidde.

Under lagring over en lang periode - som f.eks. om vinteren - må man passe på at maskinen ikke utsettes for rust og frost.

Når sesongen er over, eller dersom maskinen ikke skal brukes i løpet av mer enn en måned:

- Rengjør maskinen.
- Gni alle metalloverflater med en klut som er vætt med olje, for å beskytte dem mot rust (bruk harpiksfri olje), eller påfør et tynt lag med sprayolje.
- Fell sammen styrehåndtaket og oppbevar maskinen på et egnet sted.

### Reparasjonsservice

Reparasjoner på elektrisk verktøy skal kun utføres av autoriserte elektrikere.

Når du sender maskinen inn til reparasjon, må du vennligst beskrive den feilen du har konstatert.



**OBS! Elektriske reparasjoner skal kun utføres av en autorisert elektriker hhv. på et kundeservice-verksted!**

### Reservedeler

Om du behøver tilbehør eller reservedeler, må du ta kontakt med vår service.

Ved arbeidet med dette apparatet må du ikke bruk eksteradeler utenom de som anbefales av våre selskap. Ellers kan operatøren eller andre personer som oppholder seg i nærheten få alvorlige skader, eller apparatet kan ta skade.

Tannsettet 1.....	70300899
Tannsettet 2.....	70300898
Tannsettet 3.....	70300897
Tannsettet 4.....	70300894
Tannsettet 5.....	70300893
Tannsettet 6.....	70300892
Stikkbolten.....	70300895
Fjærsplinten.....	70300896

### Destruksjon og miljøvern

Hvis maskinen din en vakker dag er blitt ubrukelig, eller hvis du ikke har bruk for den lenger, må du ikke under noen omstendighet kaste maskinen i hus-holdningsavfallet, men kvitte deg med den på miljøvennlig måte. Vennligst lever maskinen inn til gjenvinning. Her kan kunststoff- og metalldelene sorteres og tilføres en gjenvinningsprosess. Du kan innhente informasjon om dette fra kommuneadministrasjonen der du bor.

### Garantivilkår

For dette verktøyet gir vi følgende garanti, uavhengig av forhandlers forpliktelser overfor kjøper på grunnlag av kjøpekontrakten:

Garantitiden er 24 måneder og begynner ved levering. Dette dokumenteres ved original kjøpskvitteing. Ved kommersiell bruk og ved utleie reduseres garantitiden til 12 måneder. Unntatt fra garantien er slitasjedeler og skader som måtte oppstå på grunn av bruk av feil tilbehørsdeler, reparasjoner med ikke-originaldeler, bruk av makt, slag og brudd, samt bevisst overbelastning av motoren. Garantibytte er begrenset til å gjelde defekte deler, ikke komplett utstyr. Garantireparasjoner skal kun utføres av autoriserte verksteder eller av fabrikkens kundeservice. Ved inngrep av ikke autoriserte instanser tapes garantien.

Porto, forsendelses- og følgeutgifter må kunden bære.



## Utbedring av feil

Feil	Mulige årsaker	Utbedring
Ikke mulig å starte motoren.	Ingen strøm	Kontroller nettkoplingen.
	Kabel defekt	Kontroller kabelen, trekk ut pluggen og plugg den inn igjen, skift den eventuelt ut ved behov, eller få den reparert hos en fagmann.
	Sikkerhetsbryter/plugg-kombinasjon defekt	<b>Lever den inn til et autorisert fagverksted til reparasjon.</b>
	Overopphetningsvernet er aktivert	1. For stor arbeidsdybde. , <b>Arbeid med mindre arbeidsdybde.</b> 2. Tindene er blokkert. Fjern blokkeringen. 3. Jorden er for hard. Tilpass arbeidsdybden tilsvarende og bearbeid jorden ved å kjøre gjentatte ganger fram og tilbake. La motoren avkjøles i ca. 15 minutter før du gjenopptar arbeidet.
Uvanlige lyder	Blokkerte tinder	Slå av maskinen, vent til maskinen har stanset helt. <b>Fjern blokkeringen.</b>
	Det lekker ut smøremiddel	<b>Lever den inn til et autorisert fagverksted til reparasjon</b>
	Skruer, mutre eller andre festelementer er løse	Trekk til alle elementer; dersom ulydene fortsetter, må du stanse maskinen og ta kontakt med et fagverksted.
Uvanlig sterke vibrasjoner	Tindene er skadete eller nedslitte	Skift dem ut eller få dem kontrollert på et fagverksted.
	For stor arbeidsdybde	Innstill korrekt arbeidsdybde.
Dårlig freseytelse	For liten arbeidsdybde	Innstill korrekt arbeidsdybde.
	Nedslitte/sløve tinder	Skift dem ut eller få dem kontrollert på et fagverksted.

**INNEHÅLLSFÖRTECKNING**

	<b>Sida</b>
Produktbeskrivning	1 - 3
Bilder	4 - 6
Illustration och förklaring av piktogramen	7 - 9
Tekniska data	SE-1
Föreskriven användning	SE-2
Säkerhetsanvisningar	SE-2
Säkerhetsföreskrifter för Elektrisk-Jordfräsen	SE-2
Innan du börjar	SE-3
Montering	SE-3
Användning av jordfräsen	SE-3
Transport	SE-4
Underhåll och förvaring	SE-4
Reparationstjänst	SE-5
Reservdelar	SE-5
Avfallshantering och miljöskydd	SE-5
Garantivillkor	SE-5
Felsökning	SE-6
Förklaring ES om överensstämmelse	
Service	

**Elektrisk-Jordfräsen****Tekniska data**

<b>Modell</b>	<b>GEMI 1500</b>	
Märkspänning	V~	230
Märkfrekvens	Hz	50
Märkeffekt	W	1500
Tomgångsvarvtal $n_0$	min <sup>-1</sup>	350
Arbetsbredd	mm	170/300/450
Maximalt arbetsdjup	mm	230
Vikt	kg	13,8
Ljudtrycksnivå $L_{pA}$ (enlighet med EN 709+A4)	dB (A)	80,5 [K=2,5 dB(A)]
Vibration (enlighet med EN 709+A4)	m/s <sup>2</sup>	1,659 [K=1,5 m/s <sup>2</sup> ]

Skyddsklass II; skyddsform IPX4

Tekniska och optiska förändringar kan utföras under vidareutvecklingens lopp utan föregående tillkännagivande. Vi reserverar oss därför för avvikelser mot uppgifterna i denna bruksanvisning. Rättsanspråk som ställs p.g.a. bruksanvisningen kan därför inte göras gällande.



**Observera:** Bullerskydd! Beakta de regionala föreskrifterna vid idrifttagningen.

## Föreskriven användning

**⚠ Denna apparat är uteslutande avsedd för användning som elektrisk jordfräs i privata trädgårdar.**

Den är inte konstruerad för användning på allmänna områden, i parker, på sportanläggningar samt inom jord- och skogsbruk.

Användning av apparaten för andra ändamål betraktas som felaktig och är inte tillåten. Tillverkaren ansvarar inte för skador som uppstår vid felaktig eller otilåten användning. Användaren ansvarar för alla risker som härrör från sådan användning.

## Säkerhetsanvisningar

**⚠ OBSERVERA!** Läs samtliga anvisningar och instruktioner och säkerställ att du har förstått allting. Äsidosättande av anvisningarna och instruktionerna nedan kan medföra elektriska stötar, brand och/eller allvarliga skador.

**Spara dessa anvisningar och instruktioner på ett säkert ställe.**

## Säkerhetsföreskrifter för Elektrisk-Jordfräsen

### Före igångsättningen

- Apparaten måste monteras korrekt innan den börjar användas.
- Apparaten måste kontrolleras noga före användningen. Arbeta uteslutande med apparater som är i felfritt skick. Om du skulle upptäcka en defekt på apparaten, som möjligtvis kan utgöra en risk för användaren, använd då inte apparaten igen förrän defekten har åtgärdats.
- Slitna eller skadade delar måste bytas ut av säkerhetsskäl. Använd uteslutande originaldelar. Delar som inte kommer från apparatens tillverkare kan passa dåligt och leda till kroppsskador.
- Före användningen måste alla främmande föremål avlägsnas från **arbetsytan**, ge akt på främmande föremål under arbetet.
- Arbeta endast i dagsljus eller tillräckligt med artificiellt ljus.
- Använd ögonskydd och ansikts- eller dammskydd om det är en dammig miljö.
- Bär lämpliga kläder. Beakta följande anvisningar vad gäller arbetskläder:
  - Användning av **skyddshandskar** och stabila skor rekommenderas.
  - Bär långt hår under en huvudbonad eller liknande.
  - Bär inga vida kläder eller smycken som kan fastna i de roterande knivarna.

### Föreskriven användning

**⚠ Användaren ansvarar för tredje part under arbetet med apparaten.**

- Personer, som inte är insatta i bruksanvisningen, barn, ungdomar som ännu inte har minimiåldern för användning av denna apparat, och personer, som är

påverkade av alkohol, droger eller läkemedel, får inte använda apparaten.

- Använd apparaten uteslutande för det föreskrivna ändamålet.
- Håll barn och husdjur borta. Åskådare ska alltid hållas på säkert avstånd från apparaten när den används.
- Säkerställ att alla skyddsanordningar är monterade och är i felfritt skick.
- Använd inte apparaten i närheten av underjordiska elkablar, telefonkablar, rör eller slangar.
- Förvissa dig om att elnätets effektvärden stämmer överens med dem på apparatens typskylt innan du sätter i stickproppen i eluttaget.
- Apparaten får endast användas om säkerhetsavståndet som står på styret beaktas.
- Använd inte apparaten i slutningar som är för branta för säker drift. Arbeta långsammare i slutningar och se till att du står stabilt.
- Förvissa dig före starten om att knivarna inte berör några främmande föremål och kan röra sig helt fritt.
- Ta ett stabilt tag i styret. Använd aldrig apparaten med bara en hand.
- Var klar över att apparaten oväntat kan sprätta uppåt eller framåt om knivarna stöter på extremt hård, komprimerad eller frusen jord eller hinder i marken, t.e.x stenar, rötter eller stubbar.
- Håll händer, fötter och andra kroppsdelar eller kläder borta från de roterande knivarna. **Observera! Skaderisk!**
- Gå med apparaten endast i steghastighet. Överansträng dig inte. Se alltid till att du står stabilt.
- Se upp för förlängningskabeln under användningen. Snubbla inte över kabeln. Håll alltid kabeln borta från knivarna.
- Om apparaten slår emot ett främmande föremål, undersök den då med avseende på tecken på skador och genomför i förekommande fall nödvändiga reparationer innan du fortsätter arbeta.
- Om apparaten skulle börja vibrera ovanligt starkt, stäng då av motorn omedelbart och ta reda på orsaken. Vibrationer tyder i regel på problem.
- För transport tar du tag i styret (bårhandtag) och lyfter apparaten.
- Stäng alltid av apparaten, dra ut nätkontakten och vänta tills apparaten har stannat helt innan du utför underhålls- eller rengöringsarbeten. **Varning! Knivarna fortsätter att rotera ett tag till även efter frånkopplingen.**
- Var försiktig vid rengöring eller underhåll på apparaten. **VARNING! Akta fingrarna! Använd handskar!**
- Det är förbjudet att **förändra** eller modifiera elektriska eller mekaniska säkerhetsanordningar.
- Denna apparat har inte förutsetts för en användning av personer (inklusive barn) med fysiska, sensoriella eller mentala funktionshinder eller utan erfarenhet och kunskap om apparaten, förutom om de övervakas av en person som ansvarar för deras säkerhet, eller om de fått instruktioner om hur apparaten används.
- Barnen ska övervakas för att säkerställa att de inte leker med apparaten.

## Elsäkerhet

- Nätspänningen måste stämma överens med den som står på apparatens typskylt (230 V, ~50 Hz). Använd inga andra strömkällor.
- För nätkabeln rekommenderas användning av en skyddsbrytare med en märktlösningström mellan 10 och 30 mA. Vänd dig till en kvalificerad elektriker.
- När apparaten är i drift får den aldrig ledas över förlängningskabeln som den är ansluten till, eftersom kabeln då kan kapas. Ge alltid akt på var kabeln befinner sig.
- Använd den speciella kabelhållaren (dragavlastning) för anslutning av förlängningskabeln.
- Använd aldrig apparaten i regn. Försök undvika att apparaten blir våt eller utsätts för fukt. Lämna den inte utomhus över natten.
- Nätkabeln bör kontrolleras regelbundet samt före varje användning; förvisso dig om att kabeln inte är skadad eller sliten. Använd inte apparaten om kabeln inte är i felfritt skick; lämna istället in den till en auktoriserad verkstad.
- Använd endast förlängningskablar som lämpar sig för arbete utomhus. Håll förlängningskabeln borta från fräsområdet, från fuktiga, våta eller oljiga ytor, vassa kanter samt hetta och bränsle.
- Använd endast förlängningssladdar som är godkända för användning utomhus och som inte är lättare än gummislangledning H07 RN-F enligt DIN/VDE 0282 med minst 1,5 mm<sup>2</sup>. De måste vara stänkvattenskyddade.

## Innan du börjar

### Dubbel isolering

**Jordfräsen** har en dubbel isolering. Det innebär att samtliga yttre metalldelar är isolerade från strömförsörjningen. Isoleringen uppnås genom ett isoleringsskikt läggs in mellan de elektriska och mekaniska delarna. Den dubbla isoleringen garanterar dig största möjliga säkerhet.

### Överlastskydd

Om apparaten blockeras av främmande partiklar eller om motorn överlastas, slås motorn automatiskt ifrån genom en skyddsanordning.

- Släpp starthandtaget. Dra ut nätkontakten.
- Avlägsna blockeringen och låt motorn svalna. Ersätt, om nödvändigt, skadade knivkryss.

## Montering (fig. 2)

### Mittre styrstag (fig. 2a)

Sätt det mittre styrstaget (4) mot det undre styrstaget (6) och fäst det med de medlevererade skruvarna (M6 x 45) och vingmuttrarna.

### Övre styrstag (fig. 2a)

Koppla ihop det övre styrstaget (2) och det mittersta (4) med de medlevererade skruvarna (M6 x 45) och vingmuttrarna.

## Brytarmontage (fig. 1) (om nödvändigt!)

Fäst draglinan vid brytarbygel (2).

Montera 2-hands-säkerhetsbrytaren på det övre styrstaget (1).

Fäst kabeln på staget med hjälp av kabelklämmorna och skruvar 4,2x13 (fig. 2b).

## Montage av bromssporren med hjul (fig. 2c)

Sätt bromssporren (7) med hjulet nedåt i vinkelfästet och fäst den med skruven (M6x35) och vingmuttern.

## Användning av jordfräsen

### Ställa in arbetsbredd (fig. 6)

Jordfräsens arbetsbredd kan varieras. Apparaten kan köras med antingen ett, två eller tre knivkryss på varje sida (se: „Demontering och montering av knivkryss“). **Därvid måste alltid knivkrysset (D) med den ensidiga axeln monteras ytterst!**

**Upplysning:** För transport monteras hacksporren (7) med hjulet nedåt. Vid arbete monteras hacksporren tvärtom, med hjulet uppåt (bild 2c).

- Kör jordfräsen till arbetsområdet innan du startar motorn.

### Inställning av hacksporren (bild 2c)

Inställningen av hacksporren (7) bestämmer arbetsdjupet. Ju längre ner hacksporren justeras, desto djupare ner i jorden arbetar jordfräsen. Rätt hackdjup är avgörande för ett optimalt resultat, varvid inställningen kan variera allt efter jordens beskaffenhet.

### Nätanslutning (bild 3)

Sätt i jordfräsens nätkontakt i anslutningskabeln och säkra den med dragavlastningen (3) så som visas på bild 3.

### Tillkoppling (bild 4)

- Tryck in spärknappen (I) på den vänster sidan av handtaget med tummen och därefter manöverstäl-laren (II).
- Spärknappen (I) har bara till uppgift att låsa upp för tillkoppling och behöver efter tillkopplingen inte tryckas in fler gånger.
- Släpp ut knappen (II) för fränkoppling.

**Observera:** Med denna åtgärd bromsas motorn mekaniskt.

### Tips

Använd **jordfräsen** för att bryta upp gräsmattor, förbereda jord för plantering samt för kultivering av trädgårdar och blomrabatter. **Jordfräsen** kan dessutom användas för att gräva små hål för plantering av sticklingar eller krukväxter.

- Håll fast apparaten ordentligt när du startar den.
- Knivarna drar apparaten framåt under arbetet; tryck mot styret och sänk knivarna långsamt.
- Om **jordfräsen** gräver så djupt att den inte kan röra sig ur fläcken, gunga då apparaten lätt från ena sidan till den andra, så att den rör sig framåt igen.
- För att förbereda jord för plantering rekommenderar vi användning av en av fråsmallarna på bild 5.

- Fråsmall A – Genomför två fråsmoment över ytan som ska bearbetas, det andra momentet i rät vinkel mot det första.
- Fråsmall B – Genomför två fråsmoment över ytan som ska bearbetas, varvid det andra momentet ska överlappa det första.
- I synnerhet när du går bakåt och när du drar **jordfräsen** måste du se upp så att du inte snubblar.
- Låt alltid knivarna gå på högsta varvtalet; se till att du inte överbelastar apparaten under arbetet.
- För aldrig **jordfräsen** över förlängningskabeln; förvissa dig om att kabeln alltid befinner sig säkert bakom dig.
- Om du arbetar i en sluttning måste du alltid stå diagonalt mot sluttningen och se till att du står stabilt. Arbeta inte i extremt branta sluttningar.

## Transport

 **Varning! Frånkoppla motorn innan du transporterar apparaten.**

Knivarna och själva apparaten kan skadas om du flyttar jordfräsen med fränslagen motor exempelvis över ett hårt underlag. Se till att knivarna inte berör marken. Använd transporthjulet för transport. Montera då hacksporrer så som visas på bild 2.

## Underhåll och förvaring

 **Koppla bort apparaten från strömförsörjningen före underhållsarbeten – genom att dra ut apparatens stickpropp ur förlängningskabeln.**

### Befria knivarna från främmande föremål

Under användningen kan stenar och rötter fastna i knivarna eller högt gräs och ogräs lindas runt knivaxeln.

För att rengöra knivarna släpper du tillkopplingsspaken. Dra ut **jordfräsens** nätstickpropp och avlägsna samtliga främmande föremål från knivarna och knivaxeln.

För att lättare kunna avlägsna gräs och ogräs från knivaxeln kan du avlägsna en eller flera knivar från knivaxeln. Se avsnitt "Demontering och montering av knivarna" i handboken.

### Före varje användning av apparaten

- Undersök anslutningskabeln med avseende på tecken på skador och åldring (slitage). Byt ut kabeln om den uppvisar sprickor, är bruten eller skadad på annat sätt.
- Kontrollera tillståndet på fräscylindern och förvissa dig om att alla skruvar är ordentligt åtdragna.
- Om knivarna är slöa, lämna då ev. in apparaten till en specialverkstad för reparation.

### En gång per säsong

- **Smörj** knivarna och axeln med olja.
- Lämna in apparaten till en specialverkstad för smörjning och underhåll i slutet av säsongen.

## Rengöring

 **Varning! Rengör apparaten efter varje användning. Om apparaten inte rengörs på föreskrivet sätt, kan det leda till skador på apparaten eller felfunktioner.**

 **Varning! Vid arbeten på knivarna föreligger skaderisk. Använd skyddshandskar.**

Rengör apparaten helst direkt efter avslutat arbete.

- Rengör kåpans undersida runt knivarna samt smutskyddet och skyddshöljet med en borste och trasa fuktad med mild tvålut. **Spruta aldrig vatten på apparaten!**
- Använd en grov borste eller en fuktig trasa för att avlägsna jord och smuts från knivarna och växeln.
- Rengör **luftöppningarna**, avlägsna gräs- och smutsrester.
- Torka knivarna och axeln med en torr trasa efter rengöringen och applicera ett tunt skikt olja.

### Demontering och montering av knivarna (bild 6)

Slitna knivar ger sämre arbetsresultat och gör att motorn överbelastas snabbare.

Kontrollera knivarnas tillstånd efter varje användning. Väska dem eller byt ev. ut dem mot nya. Vi rekommenderar att du låter en fackman utföra dessa arbeten.

 **Varning! Dra ut nätkontakten och använd skyddshandskar.**

### Avlägsna alla knivkryss från axeln (bild 6)

- Avlägsna respektive fjädersprint och låsbult och dra loss knivkrysset från axeln.
- Monteringen av knivkryssen sker i omvänd ordning.

 **Varning: knivkryss (D) med den ensidiga axeln måste alltid monteras ytterst!**

### Underhåll av växellådan (bild 7)

- Växellädsfettet bör kontrolleras resp. fyllas på ungefär var 15:e driftimme resp. en gång om året.
- Påfyllningsskruven (E) för växellädsfettet befinner sig på växelhushets vänster sida.
- Upplysning: Eftersom växellådan värms upp under arbete kan växellädsfettet övergå till olja.
- Lagg **jordfräsen** på högra sida och rengör växeln, för att förhindra att smuts tränger in i växeln när du avlägsnar avtappningsskruven.
- Använd en insexnyckel för att lossa skruven.
- Fyll på växellädsfett direkt ur tuben eller med en fett-spruta ända tills fettet kommer ut ur öppningen.
- Använd ett vanligt växellädsfett av sorten Mobil EPO eller liknande.
- Ta av knivarna om nödvändigt.
- Skruva i påfyllningsskruven igen.

### Förvaring

Apparaten ska förvaras i ett torrt och rent rum utom räckhåll för barn.

Under längre förvaring – t.ex. över vintern – ska man se till att apparaten är skyddad mot rost och frost.

I slutet av säsongen eller om apparaten inte ska användas på över en månad:

- Rengör apparaten.
- Gnid in alla metallytor med en oljeinblandad trasa för att skydda den mot rost (använd hartsfri olja), eller applicera ett tunt skikt oljespray.
- Fäll ned styret och förvara apparaten på ett lämpligt ställe.

## Reparationstjänst

Reparationer på elverktyg får endast utföras av en elfackman.

Var god beskriv felet om du skickar in apparaten på reparation.



**Observera! Elektriska reparationsarbeten får endast utföras av en elfackman resp. kundtjänstverkstad!**

## Reservdelar

Vänd dig till vår serviceavdelning om du behöver tillbehör eller reservdelar.

Använd vid arbeten med denna apparat inga tillsatsdelar, förutom de som har rekommenderats av oss. I annat fall kan användaren eller andra i närheten få allvarliga skador eller utrustningen kan bli skadad.

Knivkrysset 1.....	70300899
Knivkrysset 2.....	70300898
Knivkrysset 3.....	70300897
Knivkrysset 4.....	70300894
Knivkrysset 5.....	70300893
Knivkrysset 6.....	70300892
Låsbult.....	70300895
Fjädersprint.....	70300896

## Avfallshantering och miljöskydd

Om din apparat en dag skulle bli oanvändbar eller om du inte behöver den längre, får den absolut inte slängas i hushållssoporna, utan måste avfallshandteras på ett miljövänligt sätt. Lämna apparaten till en återvinningsstation. Där separeras plast- och metalldelar för att sedan återvinnas. Information om detta får du av din kommunförvaltning.

## Garantivillkor

På det här verktyget ger vi slutkonsumenten följande garanti oberoende av handlarens skyldigheter ur köpeavtalet:

Garantitiden uppgår till 24 månader och börjar vid överlämnandet, som måste intygas genom köpekvittot i original. Vid kommersiell användning samt uthyrning minskar garantitiden till 12 månader. Undantagna från garantin är försämringsdelar och skador som uppstått till följd av användning av fel tillbehör, reparationer med icke originaldelar, våldsinsverkan, slag och brott samt avsiktlig motoröverbelastning. Garantibyte omfattar endast defekta delar, inte hela apparaten. Garantireparationer får endast utföras av auktoriserade verkstäder eller av tillverkarens kundtjänst. Vid externa ingrepp upphör garantin att gälla.

Porto, leverans- och följdkostnader står köparen för.

## Felsökning

Störning	Möjliga orsaker	Åtgärd
Motorn startar inte	Ingen ström	Kontrollera nätanslutningen.
	Kabel defekt	Kontrollera kabeln, dra ut stickproppen och sätt i den igen, byt ut den vid behov eller låt en fackman reparera den
	Kombination säkerhetsbrytare/stickpropp defekt	<b>Låt en fackverkstad utföra en reparation</b>
	Överhettningsskyddet har aktiverats	1. För stort arbetsdjup, <b>arbeta med lägre arbetsdjup</b> 2. Knivarna är blockerade, avlägsna blockeringen 3. Jorden är för hård, anpassa arbetsdjupet motsvarande och bearbeta marken genom att köra fram och tillbaka upprepade gånger. Låt motorn svalna i ca 15 minuter innan du återupptar arbetet.
Ovanliga ljud	Knivarna är blockerade	Stäng av jordfräsen, vänta tills den har stannat helt.
	Smörjmedel rinner ut	<b>Låt en fackverkstad reparera apparaten</b>
	Skrivar, muttrar eller andra fästelement är lösa	Dra åt samtliga element; kontakta en fackverkstad om ljuden inte upphör
Ovanligt starka vibrationer	Knivar är skadade eller slitna	Byt ut dem eller låt en fackverkstad kontrollera dem
	För stort arbetsdjup	Ställ in korrekt arbetsdjup
Dålig fräseffekt	För lågt arbetsdjup	Ställ in korrekt arbetsdjup
	Slitna/slöa knivar	Byt ut dem eller låt en fackverkstad kontrollera dem

**SISÄLLYSLUETTELO**

	<b>Sivu</b>
Laitteen kuvaus	1 - 3
Kuvia	4 - 6
Symbolien selitykset	7 - 9
Tekniset tiedot	FI-1
Määräysten mukainen käyttö	FI-2
Turvallisuusohjeita	FI-2
Ennen kuin aloitat	FI-3
Kokoaminen	FI-3
Moottorikultivaattorin käyttö	FI-3
Kuljetus	FI-4
Huolto ja säilytys	FI-4
Korjauspalvelu	FI-5
Varaosat	FI-5
Jätehuolto ja ympäristönsuojelu	FI-5
Takuuehdot	FI-5
Häiriöiden poisto	FI-5
EY-vaatimustenmukaisuusvakuutus	
Palvelu	

**Sähkökäyttöinen käsijyrsin****Tekniset tiedot**

<b>Malli</b>	<b>GEMI 1500</b>	
Nimellisjännite	V~	230
Nimellistaajuus	Hz	50
Nimellisteho	W	1500
Tyhjäkäyntikierrosluku $n_0$	min <sup>-1</sup>	350
Työleveys	mm	170/300/450
Max. työsyvyys	mm	230
Paino	kg	13,8
Äänenpainetaso $L_{pA}$ (mukaan EN 709+A4)	dB (A)	80,5 [K=2,5 dB(A)]
Tärinä (mukaan EN 709+A4)	m/s <sup>2</sup>	1,659 [K=1,5 m/s <sup>2</sup> ]

Suojaluokka II; suojatapa IPX4

Laitteeseen voidaan jatkokehittelyn aikana tehdä teknisiä ja optisia muutoksia, ilman että niistä ilmoitetaan edeltäkäsien. Tämän käyttöohjeen tietoja ei sen vuoksi voida taata. Oikeusvaatimuksia, jotka perustuvat tähän käyttöohjeeseen, ei siten voida hyväksyä.



**Huomio: Suojelu melulta! Huomioi käyttöönnotossa alueelliset määräykset.**



## Määräysten mukainen käyttö



**Tämä laite on tarkoitettu yksinomaan käytettäväksi sähkökäyttöisenä moottorikuljetusvaattorina yksityisissä ja harrastelijapuurhoissa.**

Laitetta ei ole suunniteltu käytettäväksi julkisilla alueilla, puistoissa, urheilukentillä tai maa- ja metsätaloudessa. Laitteen käyttö muuhun tarkoitukseen on epäasianmukaista ja kielletty. Valmistaja ei vastaa vahingoista tai loukkaantumisista, jotka syntyvät laitteen epäasianmukaisesta tai kielletystä käytöstä. Laitteen käyttäjä vastaa kaikista tällaiseen käyttöön liittyvistä riskeistä.

## Turvallisuushjeit



**Varoitus! Lue kaikki turvallisuutta koskevat tiedot sekä turvallisuushjeit!** Jäljempänä annettujen ohjeiden noudattamatta jättäminen voi johtaa sähköiskun, tulipalon ja/tai vakavan henkilövahingon aiheutumiseen.

**Säilytä nämä turvallisuushjeit ja muut ohjeet huolellisesti tulevaa käyttöä varten.**

### Ennen käyttöönottoa

- Laite on koottava oikein kokoon ennen käyttöä.
- Laite on tarkastettava huolella ennen käyttöä. Työskentele vain laitteella, joka on moitteettomassa kunnossa. Jos huomaat laitteessa vikaa, joka saattaa merkitä vaaraa laitteen käyttäjälle, ota laite käyttöön vasta sitten, kun vika on poistettu.
- Vaihda turvallisuusyistä kuluneet tai vaurioituneet osat. Käytä yksinomaan alkuperäisiä osia. Vieraiden valmistajien osat eivät ehkä istu hyvin ja voivat johtaa loukkaantumiseen.
- Poista ennen käyttöä kaikki asiaankuulumaton **työpinnalta**, kiinnitä myös käytön aikana huomiota vieraisiin esineisiin ja aineisiin.
- Työskentele laitteella vain päivänvalolla tai riittävän kirkkaassa keinovalossa.
- Käytä silmäsuojaimia ja pölyisissä olosuhteissa kasvo- tai pölynaamarina.
- Käytä soveltuvaa vaatetusta. Ota laitteen käytössä huomioon seuraavat työvaatetusta koskevat ohjeet:
  - **Suojakäsineiden** ja tukevien jalkineiden käyttö on suositeltavaa.
  - Kiedo pitkät hiukset soveltuvan päähineen alle tms.
  - Älä käytä väljiä vaatekappaleita tai koruja, jotka voivat tarttua kiinni pyöriivien piikkeihin.

### Asianmukainen käyttö



**Laitteen käyttäjä vastaa laitteella työskennellessään kolmansista.**

- Laitetta eivät saa käyttää henkilöt, jotka eivät ole tutustuneet käyttöohjeeseen, lapset, nuoret, jotka eivät ole vielä täyttäneet tämän laitteen käytön edellyttämää vähimmäisikää, ja henkilöt, jotka ovat alkoholiin, huumaiden tai lääkkeiden alaisia.
- Käytä laitetta yksinomaan sille tarkoitettuun käyttötarpeeseen.
- Pidä lapset ja kotieläimet loitolla. Katselijoita tulisi kehottaa pysymään laitteen käytön aikana riittävällä etäisyydellä laitteesta.

- Varmista, että kaikki suojalaitteet on asennettu ja että ne ovat hyvässä kunnossa.
- Älä käytä laitetta maan alle asennettujen sähkökaapelien, puhelinkaapelien, putkien tai letkujen läheisyydessä.
- Varmista ennen pistokkeen liittämistä verkkopistorasiaan, että virtaverkon tehoarvot vastaavat laitteen tyyppikilvessä ilmoitettuja arvoja.
- Laitetta saa käyttää vain ohjausaisan määräämällä turvaetäisyydellä.
- Älä käytä laitetta viettävällä rinteellä, joka on liian jyrkkä turvallisen käytön kannalta. Hidasta työnopeutta viettävällä ja kiinnitä huomiota, että laite seisoo vakaasti.
- Varmista ennen laitteen käynnistämistä, että piikit eivät kosketa vieraita esineitä ja että ne voivat liikkua täysin vapaasti.
- Tartu molemmin käsin lujasti ohjausaisan ympärille. Älä koskaan käytä laitetta yhdellä kädellä.
- Pidä mielessä, että laite voi ampuutua odottamatta ylös- tai eteenpäin, jos piikit osuvat äärimmäisen kovaan, tiivistyneeseen tai jäätyneeseen maahan tai jos maassa on esteitä, kuten esimerkiksi kiviä, juuria tai kantoja.
- Pidä kädet, jalat ja muut ruumiinosat ja vaatteet kaukana pyöriivistä piikeistä. **Huomio! Loukkaantumisvaara!**
- Ohjaa laitetta vain kävelynopeudella. Älä yritä liikaa. Kiinnitä aina huomiota, että laite seisoo vakaasti.
- Kiinnitä huomiota käytön aikana jatkokaapeliin. Vältä kompastumista kaapeliin. Pidä kaapeli aina kaukana piikeistä.
- Jos laite osuu vieraaseen esineeseen, tutki laite, näkykö siinä vaurioitumisen merkkejä, ja suorita mahdollisesti tarpeelliset korjaustyöt, ennen kuin jatkat työskentelyä.
- Jos laite alkaa täräistä epätavallisen voimakkaasti, pysäytä moottori heti ja etsi syy. Tärinä viittaa yleensä ongelmiin.
- Tartu laitteeseen kuljetusta varten ohjausaisaan (kantokahvaan) ja kohota laitetta.
- Pysäytä laite aina, vedä verkkopsitoke irti ja odota, kunnes laite on pysähtynyt täydellisesti, ennen kuin suoritat huolto- tai puhdistustöitä. **Varo! Piikit eivät pysähdy heti laitteen pois kytkemisen jälkeen.**
- Ole varovainen laitteen puhdistus- ja huoltotöissä. **VAARA! Kiinnitä huomiota sormiisi! Käytä käsineitä!**
- Sähköisten ja mekaanisten turvalaitteiden **muuttaminen** tai muuntaminen on kielletty.
- Tätä laitetta ei ole tarkoitettu henkilöiden (mukaan lukien lapset) käyttöön, joilla on rajoitettuja fyysisiä, aistimus- tai henkisiä taitoja tai joilla ei ole kokemusta ja/tai tietoa, ellei heitä valvo turvallisuudesta vastaava henkilö tai elleivät he saa ohjeita näiltä, kuinka laitetta tulee käyttää.
- Lapsia tulee valvoa, jotta varmistetaan, etteivät he leiki laitteella.

### Sähköinen turvallisuus

- Verkköjännitteen tulee vastata laitteen tyyppikilvessä ilmoitettua jännitettä (230 V, ~50 Hz). Älä käytä mitään muita virtalähteitä.

- Verkkojohdossa on suositeltavaa käyttää suojajykkiä, jonka nimellislaukaisuvirta on välillä 10 - 30 mA. Käännä ammattitaitoisen sähköasentajan puoleen.
- Älä koskaan aja käynnissä olevalla laitteella jatkokaapelin yli, johon laite on liitetty, koska kaapeli voisi tällöin leikkautua poikki. Pidä aina silmällä, missä kaapeli on.
- Käytä erikoista kaapelinpidintä (vedonpoistinta) jatko-kaapelin liittämiseen.
- Älä koskaan käytä laitetta sateella. Yritä välttää laitteen kastumista ja joutumista alttiiksi kosteudelle. Älä jätä laitetta ulos yön yli.
- Verkkojohto tulisi tarkastaa säännöllisesti ja aina ennen käyttöä. Tarkista, että kaapeli ei ole vaurioitunut tai kulunut. Älä käytä laitetta, jos kaapeli ei ole asianmukaisessa kunnossa. Vie kaapeli sen sijaan valtuutettuun korjaamoon.
- Käytä vain ulkokäyttöön soveltuvaa jatko-kaapelia. Pidä jatko-kaapeli kaukana jyrsintäalueesta, kosteista, märistä tai öljyisistä pinnoista, terävistä reunoista sekä kuumuudesta ja polttoaineista.
- Käytä vain ulkokäyttöön sallittuja pidennysjohtoja, jotka eivät ole DIN/VDE 0282 mukaisia, vähintään 1,5 mm<sup>2</sup> kokoisia, H07 RN-F –kumiletkujohtoja kevyempiä. Johdoilla täytyy olla roiskevesisuojia.

## Ennen kuin aloitat

### Kaksinkertainen eristys

**Moottorikultivaattorissa** on kaksinkertainen eristys. Tämä merkitsee, että kaikki ulkoiset metalliosat on eristetty virransyötöstä eli sähköisten ja mekaanisten osien välissä on eristyskerros. Kaksinkertainen eristys takaa sinulle suurimman mahdollisen turvallisuuden.

### Ylikuormitussuoja

Jos jokin vieras esine jumittaa laitteen tai moottori ylikuormittuu, sammuttaa suojalaite moottorin automaattisesti.

- Päästä käynnistysvivusta. Irrota virtapistoke!
- Poista jumiumutuksen aiheuttanut esine ja anna moottorin jäähtyä. Vaihda tarvittaessa vahingoittuneet terät.

## Kokoaminen (kuva 2)

### Keskimmäinen ohjausaisa (kuva 2a)

Aseta keskimmäinen ohjausaisa (4) alempiin ohjausaisoihin (6) ja kiinnitä se mukana tulleilla ruuveilla (M6 x4 5) ja siipimuttereilla.

### Ylempi ohjausaisa (kuva 2a)

Yhdistä ylempi ohjausaisa (2) keskimmäiseen (4) mukana tulleilla ruuveilla (M6 x 45) ja siipimuttereilla.

### Kytkimen asennus (kuva 1) (jos tarpeen!)

Kiinnitä vaijeriveto kytkinsankaan (2).

Asenna 2-käsi-turvakytkin ylempään ohjausaisaan (1).

Kiinnitä johto kiinnittimien ja ruuvien 4,2x13 avulla aisaan (kuva 2b).

### Jarrukannuksen ja pyörän asennus (kuva 2c)

Aseta jarrukannus (7) pyörän kanssa alas pitokulmaan ja kiinnitä se ruuvilla (M6x35) ja siipimuttereilla.

## Moottorikultivaattorin käyttö

### Työlevyyden säätäminen (kuva 6)

Laitteen työlevyyttä voidaan muuttaa. Laitetta voidaan käyttää kummallakin puolella olevalla yhdellä, kahdella tai kolmella teräsarjalla (katso: "Terien irrotus ja asennus"). **Tällöin teräsarja (D), jossa on yksipuolinen akseli, on asennettava aina ulkopuolelle!**

**Huomaus:** Kuljetusta varten muokkauskannus (7) asennetaan siten, että pyörä on alaspäin. Työskentelyä varten muokkauskannus asennetaan siten, että pyörä on ylöspäin.

- Aja laite työalueelle ja käynnistä moottori vasta sen jälkeen.

### Muokkauskannuksen syvyysäättö (kuva 2c)

Muokkauskannuksen (7) syvyysäättö määrää muokauskyvyyden. Mitä alemmas muokkauskannus asennetaan, sitä syvemmälle se tunkeutuu maan sisään. Oikea muokauskyvyys on hyvän joutuloksen kannalta ratkaiseva, mutta sitä voidaan joutua muuttamaan maaperän laadusta riippuen.

### Verkkoliitäntä (kuva 3)

Työnnä verkkojohdon pistoke laitteessa olevaan verkkopistorasiaan ja kiinnitä johto pistokkeen irtoamista estävään pidikkeeseen (3) kuvassa 3 esitetyllä tavalla.

### Käynnistäminen (kuva 4)

- Paina peukalolla kahvan oikealla vasemmalle olevaa lukitusnuppia (I) ja sen jälkeen käynnistyskytkintä (II).
- Lukitusnuppi (I) vapauttaa vain käynnistyskytkimen, eikä sitä tarvitse käynnistämisen jälkeen enää painaa.
- Sammuttaaksesi laitteen päästä käynnistyskytkimestä (II).

**Huomio:** Tässä toimenpiteessä moottoria jarrutetaan mekaanisesti.

### Vihjeitä

Käytä **moottorikultivaattoria** nurmipeitteen kyntämiseen, siemenpenkkien valmisteluun sekä puutarhan ja kukkapenkkin muokkaamiseen. **Moottorikultivaattoria** voidaan käyttää sen lisäksi pienten reikien kaivamiseen istukkaiden ja ruukkukasvien istuttamiseksi.

- Pidä laitteesta hyvin kiinni, kun käynnistät sen.
- Laitteella työskenneltäessä piikit vetävät laitetta eteenpäin. Paina ohjausaisaa ja päästä piikit hitaasti alas.
- Jos **moottorikultivaattori** kaivautuu niin syväälle, ettei se liiku enää paikaltaan, liikuttele laitetta toiselta puolelta toiselle niin, että se liikkuu taas eteenpäin.
- Siemenpenkkien valmisteluun suosittelemme jyrsinmallin käyttöä (kuva 6).
  - Jyrsinmalli A – Jyrsi käsiteltävä pinta läpi kahteen kertaan, toisella kerralla suorassa kulmassa ensimmäiseen jyrsintäkertaan nähden.
  - Jyrsinmalli B – Jyrsi käsiteltävä pinta läpi kahteen kertaan, toisella kerralla limittäin ensimmäiseen jyrsintäkertaan nähden.
- Anna piikkien pyöriä aina suurimmalla pyörimisnopeudella. Kiinnitä huomiota, ettet ylikuormita laitetta.

- Älä koskaan aja **moottorikultivaattorilla** jatkokaapelin yli. Varmista, että kaapeli on aina turvallisesti takanasi.
- Kun teet laitteella töitä viettävällä, ohjaa sitä aina viisitoon rinteeseen nähden ja kiinnitä aina huomiota, että laite seisoo vakaasti ja turvallisesti. Älä käytä laitetta äärimmäisen jyrkällä rinteellä.

## Kuljetus

 **Varo! Pysäytä moottori ennen laitteen kuljetamista.**

Piikit ja laite voivat vaurioitua myös, kun siirät laitetta kovan alustan yli moottorin ollessa pysähdyksissä. Varmista, että piikit eivät kosketa maata kantamalla laitetta kantokahvasta.

## Huolto ja säilytys

 **Erota laite ennen huoltotöiden aloittamista virransyötöstä – vedä laitteen pistoke irti jatko-kaapelista.**

### Piikkien puhdistaminen vieraista esineistä

Käytön aikana piikkeihin voi jäädä kiinni kiviä tai juuria ja piikkiakselin ympärille voi kietoutua pitkiä heiniä tai rikkaruohoja.

Päästä ennen piikkien puhdistusta käynnistysvipu irti. Vedä **moottorikultivaattorin** verkkopistoke irti ja poista kaikki vieras piikeistä ja piikkiakselilta.

Jotta voit poistaa heinät ja rikkaruohot helpommin piikkiakselilta, voit poistaa yhden tai useamman piikin piikkiakselilta. Katso käsikirjan kohta „Piikkien irrottaminen ja asentaminen“.

### Aina ennen laitteen käyttöä

- Tarkasta liitäntäkaapeli, näkykö siinä vaurioitumisen tai vanhenemisen (kulumisen) merkkejä. Vaihda kaapeli, jos siinä on halkeamia tai jos se on murtunut tai muulla tavalla vaurioitunut.
- Tarkasta jysintäsynterinin kunto ja varmista, että kierrelitokset ovat tiukalla.
- Jos piikit ovat tylsiä, vie laite tarvittaessa alan korjaamoon korjattavaksi.

### Kerran sesongin aikana

- **Öljyä** piikit ja akseli.
- Vie laite sesongin lopussa alan korjaamoon tarkastettavaksi ja huollettavaksi.

### Puhdistus

 **Varo! Puhdista laite jokaisen käyttökerran jälkeen. Jos laitetta ei pidetä asianmukaisesti puhtaana, laitteeseen voi syntyä vaurioita tai laitteessa voi esiintyä virhetoimintoja.**

 **Varoitus! Piikeissä suoritettavissa töissä on olemassa loukkaantumisvaara. Käytä suoja-käsineitä.**

Puhdista laite mahdollisuuksien mukaan heti päätettyäsi työt laitteella.

- Puhdista kotelon alaosa piikkien ympäriltä ja lianke-

rääjä ja suojalevy käyttäen harjaa ja miedolla saippua-liuoksella kostutettua kangasta. **Älä koskaan puhdistala laitetta vedellä ruiskuttamalla!**

- Käytä mullan ja lian poistamiseen piikeistä ja vaihteistosta karkeata harjaa ja kosteaa kangasta.
- Puhdista **ilma-aukot**, poista ruohon- ja lianjäänteet.
- Pyyhi piikit ja akseli kuivaksi puhdistamisen jälkeen ja sivele niille ohut kerros öljyä.

### Piikkien irrottaminen ja asentaminen (kuva 6)

Kuluneet piikit johtavat huonoon työtulokseen ja edesauttavat moottorin ylikuormittumista.

Tarkasta piikkien kunto aina ennen laitteen käyttöä. Teroita piikit tai vaihda ne tarvittaessa uusiin. Suosittelemme, että nämä työt annetaan alan ammattilaisen tehtäväksi.

 **Varo! Vedä verkkopistoke irti ja käytä suoja-käsineitä.**

### Kaikkien teräsarjojen poistaminen akselistä (kuva 6)

- Poista jousisokka ja pistopultti ja vedä teräsarja akselistä.
- Teräsarjojen asennus tapahtuu päinvastaisessa järjestyksessä.

 **Huomio: teräsarja (D), jossa on yksipuolinen akseli, on asennettava aina ulkopuolelle!**

### Vaihteiston huolto (kuva 7)

- Vaihteistorasvan määrä tulee tarkastaa tai rasvaa tulee lisätä n. joka 15. käyttötunti tai kerran vuodessa.
- Vaihteistorasvan täyttöruuvi (E) sijaitsee vaihdelaatikon vasemmalle sivussa.

**Huomautus:** Koska vaihteisto lämpenee työn aikana, vaihteistorasva voi nesteytyä öljyksi.

- Laita **moottorikultivaattori** oikealla kupeella ja puhdistavaihteisto, jotta vaihteistoon ei pääse likaa, kun irrotat tyhjennystulpan.
- Irrota täyttöruuvi kuusiokoloavaimella.
- Täytä rasvaa sisään suoraan tuubista tai rasvapuris-timella niin paljon, että rasvaa pursuaa täyttöaukosta ulos.
- Käytä tavallista Mobil EPO-vaihteistorasvaa tai muuta samankaltaista.
- Irrota tarvittaessa piikit.
- Kiinnitä täyttöruuvi takaisin.

### Säilytys

Laitetta tulisi säilyttää kuivassa ja puhtaassa tilassa lasten ulottumattomissa.

Pitemmän säilytyksen ajaksi – esimerkiksi talven yli – laite on suojattava ruostetta ja pakkasta vastaan.

Sesongin lopussa tai kun laitetta ei käytetä useampaan kuukauteen:

- Puhdista laite.
- Hiero kaikki metallipinnat puhtaaksi öljyyn kostutetulla kankaalla, jotta ne on suojattu ruosteelta (käytä hartsitonta öljyä) ja suihkuta pinnoille ohut kerros suihkeöljyä.
- Käännä ohjausaisa alas ja laite laite säilöön soveltuvaan paikkaan.

## Korjauspalvelu

Sähkötyökalujen korjaukset saa suorittaa vain alan ammattihenkilö.

Kuvaile korjaajalle toteamasi viat lähettäessäsi laitteen korjattavaksi.



**Huomio! Sähkölaitteiden korjaustyöt saa suorittaa vain alan ammattihenkilö tai asiakaspalvelun työpaja!**

## Varaosat

Jos tarvitset lisävarusteita tai varaosia, ota yhteyttä huoltopalveluumme.

Käytä tällä laitteella työskennellessäsi ainoastaan yrityksemme suosittelemia lisäosia. Muussa tapauksessa saattavat käyttäjä tai lähistöllä olevat sivulliset loukkaantua vakavasti tai laite saattaa vaurioitua.

Teräsarja 1.....	70300899
Teräsarja 2.....	70300898
Teräsarja 3.....	70300897
Teräsarja 4.....	70300894
Teräsarja 5.....	70300893
Teräsarja 6.....	70300892
Steckbolzen.....	70300895
Pistopultti.....	70300896

## Jätehuolto ja ympäristönsuojelu

Kun laitteesi jonain päivänä tulee käyttökelvottomaksi tai et tarvitse laitetta enää, älä missään tapauksessa vie sitä roskapönttöön, vaan jätehuolla se ympäristöystävällisellä tavalla. Vie itse laite jätteiden hyödyntämis-paikkaan. Muovi- ja metalliosat erotellaan siellä ja toimitetaan hyödynnettäviksi. Tietoja jätehuollosta saat kunnan- tai kaupungin-hallitukselta.

## Takuuehdot

Myönnämme tälle sähkötyökalulle seuraavan, laitteen myyjän takuusitoumuksista riippumattoman takuun seuraavasti:

Takuuaika on 24 kuukautta ja se alkaa ostokuittiin merkitystä laitteen ostopäivästä lukien. Kaupallisessa- tai lainakäytössä takuu supistuu 12 kuukauteen. Takuu ei kata kuluvien osien vikoja ja vaurioita, jotka ovat aiheutuneet väärin lisävarusteiden käytöstä, korjauksista muilla kuin alkuperäisvaraosilla, väkivaltaisesta käsittelystä, iskuista tai murtumista sekä tahallisuudesta moottorin yliuormituksesta. Takuu koskee vain viallisia osia, ei kokonaisia laitteita. Takuukorjaukset saa suorittaa vain valtuutetut korjaajat tai tehtaan asiakaspalvelu. Takuu ei ole voimassa, jos laitetta ovat korjanneet asiantuntemattomat henkilöt. Postitus-, kuljetus- ja lisäkustannuksia ei hyvitetä.

## Häiriöiden poisto

Häiriö	Mahdolliset syyt	Toimenpide
Moottori ei käynnisty	Virta puuttuu	Tarkasta verkkoliitäntä.
	Kaapeli viallinen	Tarkasta kaapeli, vedä pistoke irti ja liitä takaisin, anna tarrvittaessa alan ammattilaisen vaihtaa tai korjata.
	Turvakytin/pistoke-yhdistelmä viallinen	<b>Vie korjattavaksi alan korjaamoon.</b>
	¶Ilkkuumissuoja lauennut	1. Työsyvyys liian suuri. <b>Työkentele pienemmällä syvyydellä</b> 2. Piikit lukkiutuneet, poista lukkiutuma. 3. Maa on liian kovaa, valitse sopiva työsyvyys ja jyrski maata ajamalla laitteella edestakaisin.  Anna moottorin jäähtyä noin 15 minuuttia, ennen kuin jatkat töitä.
Epätavallisia ääniä	Piikit lukkiutuneet	Pysäytä laite, odota kunnes laite pysähtyy täysin. Poista <b>lukkiutuma</b> .
	Voiteluainetta vuotaa	<b>Vie laite alan korjaamoon korjattavaksi.</b>
	Ruuvit, mutterit tai muut kiinnityselementit löyhällä	Kiristä kaikki elementit. Jos äänet jatkuvat, ota yhteys alan korjaamoon.
Epätavallisen voimakasta tärinää	Piikit ovat vaurioituneet tai kuluneet	Vie alan korjaamoon vaihdettavaksi tai tarkastettavaksi.
	Liian suuri työsyvyys	Valitse oikea työsyvyys.
Huono jyrskintäteho	Liian pieni työsyvyys	Valitse oikea työsyvyys.
	Kuluneet/tylsät piikit	Vie alan korjaamoon vaihdettavaksi tai tarkastettavaksi.

**SISUKORD**

Osade nimetused	Lk
Pildid	1 - 3
Piktogrammide pildid ja selgitused	4 - 6
Tehnilised andmed	7 - 9
Rakendusvaldkond	EE-1
Üldised ohutusjuhised	EE-2
Ohutusjuhised elektrilise mullafreesi kasutamiseks	EE-2
Enne käivitamist	EE-3
Seadme kokkupanek	EE-3
Elektrilise mullafreesi juhtimine	EE-3
Transportimine	EE-4
Hooldus ja säilitamine	EE-4
Remonditeenused	EE-5
Varuosad	EE-5
Jäätmekäitlus ja keskkonnakaitse	EE-5
Garantii	EE-5
Veaotsing	EE-6
EÜ vastavusdeklaratsioon	
Teenindus	

**Elektriline mullafrees****TEHNILISED ANDMED**

Mudel		GEMI 1500
Nominaalpinge	V~	230
Nominaalsagedus	Hz	50
Nominaaltarbimine	W	1500
Tühikäigupöörded $n_0$	$\text{min}^{-1}$	350
Töölaius	mm	170/300/450
Töösügavus max.	mm	230
Kaal	kg	13,8
Helirõhutase LpA vastavalt EN 709-le	dB (A)	80,5 [K=2,5 dB(A)]
Vibratsioonitase vastavalt EN 709-le	$\text{m/s}^2$	1,659 [K=1,5 $\text{m/s}^2$ ]

Kaitseklass II; Kaitseüsteem IPX4

Tootja jätab endale õiguse teha seadme tehnilistes andmetes ja väliskujunduses muudatusi ilma sellest teatamata. Sellepärast on kõik käesolevas kasutusjuhendis sisalduv teave antud ilma garantiita. Käesoleval kasutusjuhendil põhinevaid pretensioone esitada ei saa.



**Tähelepanu: Mürakaitse! Palun järgige seadmega töötades kohalikke eeskirju.**

## Rakendusvaldkond



**Käesolevat seadet võib kasutada ainult eraeada-**

**dades.**  
See pole mõeldud kasutamiseks avalikes aedades, parkides, spordiväljakutel ega põllu- või metsamajanduses. Selle seadme kasutamist muul otstarbel peetakse ebakohaseks ja seda ei pooldata. Tootja ei vastuta seadme ebakohase kasutamise tulemusena tekkinud kahju või vigastuste eest. Kasutaja vastutab ainuisikuliselt sellise kasutamisega kaasneda võivate riskide eest.

## Üldised ohutusjuhised



**HOIATUS: Lugege läbi kõik ohutusjuhised ja juhendid. Ohutuslase teabe ja ohutuseeskirjade eiramine võib põhjustada elektrilööke, põletusi ja/ või tõsiseid vigastusi.**

**Hoidke ohutuslase teave ja ohutuseeskirjad edaspidiseks alles.**

## Ohutusjuhised elektrilise mullafreesi kasutamiseks

### Enne töö alustamist

- Enne kasutamist veenduge, et elektritööriist on pandud kokku õigesti.
- Enne kasutamist kontrollige seadet hoolikalt üle. Töötada tuleb vaid heas töökorras oleva tööriistaga. Kui Te tuvastate seadmel vea, mis võib seada operaatorit ohtu, siis ärge töötage tööriistaga kuni viga on parandatud.
- Turvalisuse mõttes vahetage välja kulunud või kahjustatud osad. Kasutage vaid originaalvaruosi. Osad, mis ei ole toodetud seadme tootja poolt, ei pruugi sobida hästi ning võivad põhjustada vigastusi.
- Enne seadme kasutamist eemaldage tööalalt kõik võõrobjektid, ning töötamise ajal jälgige samuti, et seade ei pörkaks kokku võõrobjektiga.
- Töötage vaid päevavalguses või või hea kunstliku valgustusega.
- Kandke keitseprille ja ka tolmumaski, kui töötate tolmustes tingimustes.
- Riietuge asjakohaselt. Seadmega töötades järgige järgnevaid riide kohta käivaid soovitusi ja hoiatusi:
  - Soovituslik on kanda kaistekindaid ja mittelibisevaid jalatseid.
  - Kandke sobivat peakatet või kinnitage pikad juuksed muul moel.
  - Vältige lahtisi rõivaid ja ehteid, mis võivad pöörlevate osade vahele kinni jääda.

### Otstarbekas kasutamine



**Tööriista töötamise ajal vastutab kasutaja kolmandate isikute turvalisuse eest.**

- Isikud, kes ei ole tutvunud kasutusjuhendiga, lapsed, seadme kasutamiseks nõutavat minimaalset vanust mittedaavutanud teismelised ning alkoholi, uimastite või ravimite mõju all olevad isikud ei tohi kasutada tööriista.
- Kasutage tööriista vaid otstarbel, milleks ta mõeldud

on.

- Töötades jälgige, et lähedal poleks koduloomi ega lapsi. Kõik pealtvaatajad peavad olema turvalisel distant-sil töötavast tööriistast.
- Veenduge, et kõik turvaseadmed on paigas ja heas töökorras.
- Ärge töötage tööriistaga maa-aluste elektrikaabelliinide, telefoniliinide, torustike ega voolikut läheduses.
- Enne tööriista pistiku pistikupessa sisestamist veenduge, et pistiku toitepinge vastab tööriista märgisel näidatud väärtusele.
- Tööriista kasutamine on lubatav vaid siis, kui kasutaja järgib juhtraua tagatud turvalist distant-si.
- Ärge kasutage tööriista kallakul, mis tundub liiga järsk turvalise töötamise jaoks. Kallakutel töötades vähendage töökiirust ja veenduge alati, et Teil on kindle jalgealune.
- Enne tööriista käivitamist veenduge, et terad ei puutu kokku võõrobjektidega ning miski ei takista nende liikumist.
- Hoidke käepidet mõlema käega. Ärge kunagi juhtige tööriista vaid ühe käega.
- Olge teadlik, et tööriist võib ootamatult pörgata üles või ette, kui terad pörkavad vastu tihendatud või külmunud mulda, või maa all varjatud takistusega, nt suured kivid, juured või kännud.
- Hoidke oma käed, jalad ja teised kehaosad või riidesemed pöörlevatest osadest eemal. **Hoiatus! Vigastuste oht!**
- Juhtige tööriista vaid kõnnikiirusel. Ärge kiirustage. Teil peaks alati olema kindle jalgealune ja tasakaal.
- Töötades olge teadlik sellest, kus asub pikendusjuhe. Jälgi, et selle otsa mitte koperdada. Veenduge alati, et pikendusjuhe on tööriista teradest eemal.
- Kui tööriist pörkab kokku võõrkehaga, siis vaadake tööriist üle ning vajadusel tehke parandusi enne töö jätkamist.
- Kui tööriist hakkab ebavaliselt vibreerima, siis lülitage see koheselt välja ja uurige selle põhjust. Liigne vibratsioon on tavaliselt märk sellest, et tööriistal on mingi viga.
- Tööriista ümberpaigutamiseks ühest kohast teise võtke juhtraust (tõstmiseks isikute järelevalve all) kinni ja tõstke tööriist üles.
- Lülitage tööriist alati välja, ühendage vooluvõrgust lahti ja oodake kuni lõpliku seiskumiseni enne hooldust ja puhastust. **Tähelepanu! Terad ei seisku kohe pärast seadme väljalülitamist.**
- Puhastage ja hooldage tööriista ettevaatlikult. **Sõrmede vigastamise OHT! Kandke kaitsekindaid!**
- Elektriliste või mehhaaniliste turvaseadmete ümberpaigaldamine või reguleerimine on keelatud.
- Antud seade ei ole mõeldud kasutamiseks piiratud füüsiliste, sensoorsete või vaimsete võimete inimeste (k.a. laste) poolt, või ebapiisava seadme kasutamise kogemusega inimeste poolt kuni nad on nende turvalisuse eest vastutavate isikute järelevalve all või on saanud juhiseid seadme kasutamise kohta.
- Jälgi, et lapsed ei mängiks seadmega.

### Elektriohutus

- Vooluvõrgu pinge peab vastama tööriista märgisel

näidatud väärtusele (230V ~50Hz). Ärge kasutage muid toiteallikaid.

- Vooluvõrgu puhul on soovituslik kasutada ohutuslülitit (voolukatkestit) nominaalse katkestusvooluga vahemikus 10-30 mA. Pidage nõu kvalifitseeritud elektrikuga.
- Töötades tööriistaga ärge kunagi läbige pikendusjuhet, millega on tööriist ühendatud, nii võite lõigata juhet. Veenduge alati, et olete teadlik, kus asub juhe.
- Pikendusjuhtme ühendamiseks kasutage spetsiaalset juhtmeheidjat (pingutusregulaatorit).
- Ärge kasutage tööriista vihmase ilmaga. Hoidke seda niiskuse eest, ärge jätke seda niiskesse keskkonda. Ärge jätke tööriista üleöö vabas õhus.
- Toitejuhet tuleb kontrollida regulaarselt ja enne iga-kordset kasutamist; veenduge, et juhe ei ole kahjustatud ega kulunud. Kui juhe ei ole heas töökorras, siis ärge kasutage tööriista; viige see volitatud teeninduskeskusesse.
- Kasutage vaid välistingimuste jaoks ettenähtud pikendusjuhtmeid. Jälgige, et see oleks tööalast, niisketest või õlistest pealispindadest, teravate äärtega pindadest ning kuumusest ja tuleohtlikest ainetest eemal.
- Kasutage vaid neid pikendusjuhtmeid, mis sobivad töötamiseks välistingimustes ning ei ole kergemad kui H07 RN-F tüüpi DIN/VDE 0282 standardile vastavad kummikestaga juhtmed läbimõõduga vähemalt 1.5 mm<sup>2</sup>. Juhtmed peaksid olema pritsmekindlad.

## Enne käivitamist

### Kahekordne isolatsioon

Elektriline mullafrees on kahekordse isolatsiooniga. See tähendab, et kõik välised osad on isoleeritud elektritoitest. Seda saavutati tänu isolatsioonikihile elektriliste ja mehhaaniliste osade vahel. Kahekordne isolatsioon tagab Teile suurima võimaliku ohutuse.

### Ülekoormuskaitse

Kui seadet blokeerib mingi võõrobjekt või mootor ülekuu-meneb, siis tööriist lülitub automaatselt välja läbi turva-seadme.

- Vabastage aktiveerimishooba. Tõmmake toitejuhtme pistik välja!
- Eemaldage ummistus ja laske mootoril jahtuda. Vajadusel vahetage kahjustatud terad välja.

## Seadme kokkupanek (Joonis 2-3)

### Keskmine juhtraud (Joonis 2a)

Asetage keskmit juhtrauda (5) alumise juhtraua (7) peale ning kinnitage nad kompleksis olevate kruvide (M6 x 45) ja tiibmutrite abil.

### Käepide (Joonis 2a)

Ühendage käepidet (1) keskmiste juhtraudade (5) külge kompleksis olevate kruvide (M6 x 45) ja tiibmutrite abil.

### Lüliti paigaldamine (Joonis 1) (vajaduse korral!)

Kinnitage juhet lülitihooa külge.

Paigaldage kahekäeline lüliti käepideme külge.

Kasutage kaabliklambreid juhtmete fikseerimiseks

juhtraua külge (Joonis 2b).

### Pidurdusvarre ja ratta paigaldamine (Joonis 2c)

Asetage pidurdusvarsi (8) koos rattaga nurktoe sisse, ratas allapoole, ning kinnitage kruvi (M6x35) ja tiibmutrit abil.

## Elektrilise mullafreesi juhtimine

### Töölaiause sobitamine (Joonis 6)

Mullafreesi töölaiaust on võimalik reguleerida. Tööriist töötab ühe, kahe või kolme terakomplektiga (vt: „Terade eemaldamine ja paigaldamine“). Selleks peavad ühepoolse võlliga terakomplektid (D) olema paigaldatud väljaspool!

**Tähelepanu:** Transportimisel peab vars (8) olema paigaldatud sellisel, et ratas oleks allpool. Töörežiimis aga sellisel, et ratas oleks ülespool (Joonis 2c).

- Enne mootori käivitamist sõidutage tööriista tööalale.

### Pidurdusvarre reguleerimine (Joonis 2c)

Varre asend (8) määrab töösügavuse. Mida madalamaks on vars reguleeritud, seda sügavamalt harib tööriist mulda. Õige töösügavus tagab optimaalse tulemuse; õige sügavus võib pinnase omadustest olenevalt varieeruda.

### Ühendamise vooluvõrguga (Joonis 3)

Ühendage tööriista pistik vooluvõrku ja kinnitage juhet pingutusregulaatori (4) abil, nagu on näidatud joonisel 3.

### Sisselülitamine (Joonis 4)

- Vajutage põldlaga seiskamisnuppu (I) tööriista käepideme vasakul küljel ja lülitage tööriist sisse (II).
- Seiskamisnupp (I) täidab siin vaid päästiku funktsiooni, et mootor käivituks, ning pärast mootori käivitamist seda ei pea vajutatuna hoidma.
- Mootori seiskamiseks lihtsalt vabastage lülitit (II).

**Tähelepanu:** Sellise toiminguga puhul pidurdub mootor mehhaaniliselt.

### Nõuanded

Kasutage mullafreesi maapinna harimiseks, peenarde ettevalmistamiseks ning aiamaade ja lillepeenarde harimiseks. Elektrilist mullafreesi võib samuti kasutada auku-de kaevamiseks võrsete ja potitaimede istutamise tarvis.

- Tööriista sisse lülitades hoidke ta tugevalt kinni.
- Töö käigus liigub tööriist edasi tänu põrlevetale teradele; avaldage tööriista käepidemele survet nii, et terad vajuksid vaikselt mulla sisse.
- Kui mullafrees harib nii sügavalt, et ta jääb ühe koha peale, siis lihtsalt kõigutage seda küljelt küljele, et see liiguks taas edasi.
- Kasvupeenarde ettevalmistamiseks soovitame Teil rakendada ühte Joonisel 5 näidatud harimismustritest.
- Harimismuster A – Harige tööala üks rida teise järel ühest otsast teisse kaks korda nii, et teise korra read oleksid esimese korra ridade suhtes täisnurga all.
- Harimismuster B – Harige tööala üks rida teise järel ühest otsast teisse kaks korda nii, et teise korra read tuleksid väikese ülekattega.

- Et mitte koperdada, olge tagurdades eriti ettevaatlik.
- Jälgige, et terade pöörlemiskiirus oleks maksimaalne; töötage nii, et tööriista mitte üle koormata.
- Ärge juhtige mullafreesi üle pikendusjuhtme; veenduge alati, et juhe on turvaliselt Teie taga.
- Kallakutel töötades seiske alati kallakule diagonaalselt ja püsivas asendis. Ärge töötage väga järskudel kallakutel.

## Transportimine



**Tähelepanu! Enne tööriista transportimist lülitage mootor välja.**

Te võite kahjustada terasid ja ka tööriista ennast, kui sõidutate seda paigast paika sisselülitatuna nt mööda tahket pinnast. Transportides veenduge, et terad ei puutu maapinnaga kokku. Tööriista transportimiseks kasutage ratast. Selleks paigaldage vart nii, nagu on näidatud joonisel 2c.

## Hooldus ja säilitamine



**Enne hooldustoimingute teostamist ühendage tööriista pistik pikendusjuhtme pesast lahti.**

### Terade puhastamine võõrobjektidest

Töötamise käigus võib nt kivi või juur terade vahele kinni jääda, samuti pikk rohi või umbrohud võivad teravõlli ümber mässuda.

Terade puhastamiseks vabastage käivitushooba. Tõmmake mullafreesi pistik võrgust välja ja eemaldage terade vahele jäänud või teravõlli ümber mässunud objektid. Teravõlli ümber mässunud rohu või umbrohu eemaldamiseks kergendamiseks võib võtta teravõllilt maha üks või rohkem terakomplekti. Vt punkti „Terade eemaldamine ja paigaldamine“.

### Enne tööriista igakordset kasutamist

- Kontrollige juhett, et see poleks kahjustatud ega kulu- nud. Vahetage juhe välja, kui see on pragunenud või muul moel kahjustatud.
- Kontrollige lõikesilindri seisundit ja veenduge, et kõik keermekinnitused on turvaliselt kinni.
- Kui terad on nürinenud, siis viige töörist volitatud remontitöökohta, kui on vajalik.

### Üks kord hooajas

- Õlitage teri ja võlli.
- Hooaja lõpus laske volitatud remontitöökojal kontrollida ja hooldada tööriista.

## Puhastamine



**Tähelepanu! Puhastage tööriista pärast igakordset kasutamist. Kui Te ei puhasta tööriista korralikult, siis võib see tekitada tööriistale kahju või põhjustada selle halba funktsioneerimist.**



**Hoiatus! Terade käsitsemisel tekid sõrmede vigastamise oht. Kandke kaitsekindaid!**

Kui see on võimalik, siis puhastage tööriista vahetult pärast sellega töötamist.

- Puhastage tööriista korpust ultpoolt terade vahel ja kaitsekate hõõrudes tugeva harjaga, ning pühkige üle seebivette kastetud harja või pehme lapi abil.
- **Ärge valage tööriista veega üle!**
- Teradelt ja ülekandelt mustuse eemaldamiseks kasutage tugevat harja või niisket lappi.
- Puhastage **õhutusavad**; eemaldage sealt rohulible- sid ja mustust.
- Pärast puhastust pühkige terasid ja võlli kuivaks ja kandke peale peenike õlikiht.

## Terade eemaldamine ja paigaldamine (Joonis 6)

Kulunud terad halvendavad töötulemust ja võivad põhjustada mootori ülekuumenemist.

Kontrollige terade seisundit enne igakordset kasutamist. Vajadusel teritage või vahetage terad välja. On soovituslik, et seda teostaks remontitöökoja spetsialist.



**Tähelepanu! Ühendage tööriist vooluvõrgust lahti ning kandke kaitsekindaid.**

## Kõikide terakomplektide eemaldamine võllilt (Joonis 6)

- Eemaldage vedrusplinti ja lukustusnõela ning võtke terakomplekt võllilt maha.
- Terakomplekte ümberpaigaldamine toimub vastupidises järjekorras.



**Tähelepanu: Ühepoolse võlliga terakomplektid (D) peavad olema paigaldatud väljaspool!**

## Ülekande hooldamine (Joonis 7)

- Ülekande määrdeainet tuleb kontrollida ja/või lisada umbes iga 15 töötundi või vähemalt kord aastas.
- Ülekande määrdeaine sisselaskeava kork (E) asub ülekande korpuse vasakul küljel.
- **Tähelepanu:** Kuna tööriista töötamise ajal ülekandne kuumeneb, võib ülekande määrdeaine vedelduda õliks.
- Pange mullafrees maha paremale küljele ja enne ära- voolukruvi eemaldamist puhastage ülekande korpust, et vältuda mustuse sattumist ülekandesse.
- Krui lõdvestamiseks kasutage kuuekanilise pesaga murtivõtit.
- Lisage määrdeainet (otse tuubist või püstoli abil) seni kuni see tuleb väljalaskeavast välja.
- Kasutage müügis saadaval olevaid Mobil EPO tüüpi või sarnaseid (ülekannete tarvis) määrdeaineid.
- Vajadusel eemaldage terad.
- Keerake sisselaskeava kork taas kinni.

## Säilitamine

Tööriista tuleb säilitada kuivas ja puhtas ning lastele kättesaamatus kohas.

Pikemaajaliste säilitamisperioodide puhul, nt talvel, veenduge, et tööriist on kaitstud korrosiooni ja külma eest.

Hooaja lõpus või siis, kui Te panete tööriista ära pikema ajaks kui üks kuu, siis:

- puhastage tööriista.



- pühkige kõik metallpinnad (vaiguvaba) õliga immutatud lapi abil või puhustage peenike õlikiht peale, et kaitssta neid korrosiooni eest.
- pange tööriist kokku ja asetage see sobivasse paika.

kaotab kehtivuse, kui seadme on avanud volitamata isik. Kõik posti- ja transpordikulud ning mis tahes muud järgnevad kulud kannab klient.

## Remonditeenused

Elektrilisi parandusi peab teostama vaid kvalifitseeritud elektrik.

Kui Te saadate oma tööriista meile remontimiseks, siis palun kirjeldage tekkinud vea.



**Tähelepanu! Elektrilisi parandusi peab teostama vaid kvalifitseeritud elektrik või klienditeeninduse osakonna töötaja!**

## Varuosad

Kui Teile tekib vajadus varuosade järele, palun võtke ühendust meie teenindusosakonnaga.

Selle tööriistaga töötamisel ärge kasutage muid varuosi kui soovitatuid meie ettevõtte poolt. Vastasel juhul tekib operaatore või vahetus läheduses viibivate isikute vigastamise oht või tööriista kahjustamise oht.

Terade komplekt 1.....	70300899
Terade komplekt 2.....	70300898
Terade komplekt 3.....	70300897
Terade komplekt 4.....	70300894
Terade komplekt 5.....	70300893
Terade komplekt 6.....	70300892
Lukustusnõel .....	70300895
Vedrusplint .....	70300896

## Jäätmekäitlus ja keskkonnakaitse

Kui kunagi tulevikus muutub toode kasutamiskõlbmatuks, või Te seda enam ei vaja, siis ärge käideldge seda olmeprügina, vaid utiiseerige seda keskkonnasõbralikul moel. Viige seade vastavasse taaskasutus- või jäätmekäitluskeskusesse. Seeläbi saab plastik- ja metallosi teineteisest eraldada ning sobival moel käidelda. Materjalide käitlemise kohta käivat infot saab Teie kohalikult omavalitsuselt.

## Garantii

Tootja annab elektritööriista lõppkasutajale järgmised jaemüüja kohustustest sõltumatud garantiid, mis on toodud allpool:

Garantiaaeg on 36 kuud ja algab seadme üleandmise hetkest, mida tuleb tõestada ostutehingu originaaldokumentidega. Kommertskasutuse puhul ja rentimisel on garantiaaeg 12 kuud. Kuluosad ja defektid, mille põhjuseks on ebasobivate tarvikute kasutamine, remontimisel muude kui tootja originaalvaruosade kasutamine ning jõu, löökide rakendamine või purustamine ja mootori ülekoormamine, ei kuulu käesoleva garantii alla. Garantiijuhtumite korral vahetatakse välja ainult defektsed osad, mitte kogu seade. Garantiiiremonti võivad teha ainult volitatud hoolduspartnerid või ettevõtte klienditeenindus. Garantii

## Veaotsing

FaVigault	Võimalik põhjus	Lahendus
Mootor ei käivitu	Pole toidet	Kontrollige toitejuhet.
	Juhe on rikkis	Kontrollige juhet, tõmmake pistik pistikupesast välja ja ühendage see uuesti, vajadusel vahetage juhe välja või laske kvalifitseeritud elektrikul teha remonti.
	Ohutuslüli/pistiku kombinatsioon on rikkis	<b>Laske volitatud remonditöökoja spetsialistil teha tööriista remonti.</b>
	Ülekuumenemiskaitse on aktiveeritud	<ol style="list-style-type: none"> <li>Liiga suur töösügavus, jätkake tööd <b>väiksema töösügavusega.</b></li> <li>Terad on ummistunud, eemaldage ummistus.</li> <li>Muld on liiga tahke, seega tuleb sobitada töösügavust vastavalt ning käidelda mulda korduvalt juhtides tööriista edasi-tagasi ühe koha peal.</li> </ol> <p>Laske mootoril jahtuda umbes 15 minuti jooksul enne töö jätkmist.</p>
Ebatavalised helid	Terad on ummistunud	Lülitage tööriist välja ja oodake kuni mootori lõpliku seiskumiseni. Eemaldage ummistus.
	Määrdeaine lekkimine	<b>Laske volitatud remonditöökoja spetsialistil teha tööriista remonti.</b>
	Kruvid, mutrid või muud kinnituselemendid on lõdvenenud	Pingutage kõik elemendid; kui probleem püsib, siis pöörduge volitatud remonditöökotta.
Ebatavaliselt tugev vibratsioon	Terad on kahjustatud või nürinenud	Vahetage terad välja või laske volitatud remonditöökoja spetsialistil vaadata neid üle.
	Töösügavus on liiga suur	Sobitage töösügavust.
Töötulemuse halb kvaliteet	Töösügavus on liiga väike Kulunud/nürinenud terad	Sobitage töösügavust. Vahetage terad välja või laske volitatud remonditöökoja spetsialistil vaadata neid üle.



DE EG-Konformitätserklärung  
 GB EC Declaration of Conformity  
 FR Déclaration de Conformité pour la CE  
 NL EG-Conformiteitsverklaring  
 IT Dichiarazione CE di Conformità  
 ES CEE Declaración de Conformidad  
 PT CEE-Declaração de conformidade  
 DK Erklæring om EF-konformitet  
 NO Erklæring om EF-overensstemmelse  
 SE Förklaring ES om överensstämmelse  
 FI Vakuutus EU yhdenmukaisuudesta  
 GR Δήλωση συμμόρφωσης των προϊόντων  
 TR AB Uygunluk Deklarasyonu

CZ Prohlášení o konformitě s ES  
 PL Unia Europejska Deklaracja Zgodności  
 HU EC egyezési  
 SI EG-izjava o konformnosti  
 SK ES Vyhlásenie o zhode  
 HR Izjava o uskladenosti EC  
 RU Декларация о соответствии изготовителя  
 RO Declaratie de conformitate pentru UE  
 BG Декларация за съответствие в ЕО  
 LT EG-atitikties deklaracija  
 LV EB Atbilstības deklarācija  
 EE EÜ vastavusdeklaratsioon

Wir, We, Nous, Wij, Noi, Nosotros, Nós, Εμείς οι υπογράφωντες, Мы, My, Mi, Mi, My, Mi, ёў , Vi, Vi, Vi, Me, Mes, Mēs

**ikra GmbH, Schlesierstrasse 36, 64839 Münster, Germany,**

erklären in alleiniger Verantwortung, dass das Produkt / declare under our sole responsibility that the product / déclarons sous notre seule responsabilité que la produit / verklaren enig in verantwoording, dat het product / dichiara sotto la propria responsabilità che i prodott / declaramos bajo responsabilidad propia que les producto / declaramos com responsabilidade própria que o produtte / erklære på eget ansvar, at produkter / er fullt ut og eneansvarlig for ar produkter / förklarar på eget ansvar att produkter / vakuutamme omalla vastuullamme, että seuraava tuote Nurmikon viimeistelijä / δηλώνουμε υπεύθυνα, ότι τα προϊόντα / sorumluluğu sadece bize ait olmak üzere, bu deklarasyonun dayandığı ürünlerin / tímto prohlašujeme ve výhradní odpovědnosti, že produkty / oświadczamy niniejszym na naszą wyłączną odpowiedzialność, že produkty / kizárolagos felelősséggel kinyilatkoztatjuk, hogy / razlašemo v samotne odgovornosti, da izdelek / prehlasujemo vo vlastnej zodpovednosti, že výrobky / na vlastitu odgovornost izjavljujemo da su proizvodi / настоящим заявляем и отвечаем, что электрокоса для травы / мūsu išimtaine atsakomybe pareiškiame, kad gyvatvorių žirklys, su uzņemoties pilnu atbildību, paziņojam, ka produkti / Käesolevaga kinnitab, et tooted

**Elektro-Bodenhacke / Electric-Tiller / Moto-bêche / Motorhakfrees / Motozappa / Troceadora a motor / Picador motorizado / Elektriske håndjordfræser / Elektrisk manuell jordfræser / Elektrisk-Jordfræsen / Sähkökäyttöinen käsijärsin / μοτοσκαπτικό / Motorlu çapa / Motorová okopávačka / Glebogryzarka silnikowa / A motoros kapa / Motorni prekopalnik / Motorový rotavátor / Motorna sjeckalica / Электрокультиватор / Sapã cu electromor / Электрическа фреза / Elektrinis kultivatorius / Elektriskās grīdas kaplis / Elektriline mullafrees**

### **GEMI 1500 Gardlo**

auf das sich diese Erklärung bezieht, den einschlägigen Sicherheits- und Gesundheitsanforderungen der EG-Richtlinien einschließlich Änderungen entspricht / to which this declaration relates correspond to the relevant basic safety and health requirements of Directives / faisant l'objet de la déclaration sont conformes aux prescriptions fondamentales en matière de sécurité et de santé stipulées dans les Directives de la / waarop deze verklaring betrekking heeft, beantwoordt aan de van toepassing zijnde fundamentele veiligheids- en gezondheidseisen van de Richtlijn / sono conformi ai Requisiti Essenziali di Sicurezza e di Tutela della Salute di cui alle Direttive / a los cuales se refiere la presente declaración corresponden a las exigencias básicas de las normativa de la / declaramos com responsabilidade própria que o produtte / til hvilke denne erklæring henholder sig, tilsvarer de pågældende sikkerheds- og sundhedskrav efter retningslinjer af Europæisk fællesskab / som denne erklæringen gælder for, svarer til gjældende krav utlinjet i EFs direktiv for sikkerhet og helsevern / som denna förklaring innefattar, uppfyller krav på säkerhet och hälsa / joita tämä vakuutus koskee, vastaavat EU:n määräysten vastaavia vaatimuksia turvallisuudesta ja terveyden suojelusta / τα οποία περιλαμβάνει αυτή η δήλωση, ανταποκρίνονται στις αντίστοιχες απαιτήσεις των καθοδηγήσεων της ΕΚ για ασφάλεια και προστασία υγείας / sayılı AB direktiflerin ilgilii güvenli ve sağlıklı taleplerini yerine getirdiklerini beyan ederiz / na které se toto prohlášení vztahuje, odpovídají příslušným bezpečnostním a zdravotním požadavkům směrnice / do których odnosi się niniejsza deklaracja, odpowiadają odpowiednim podstawowym wymaganiom dotyczącym bezpieczeństwa i zdrowia następujących Dyrektyw / terméikeink, amelyekre ezen nyilatkozat vonatkozik, megfelelnek az / na katerega se nanaša ta izjava ustreza vsim varstvenim in zdravstvenim zahtevam po normativu / na ktoré sa toto prehlásenie vzťahuje, vyhovujú platným bezpečnostným a zdravotným požiadavkám EU-smerníc / na koje se odnosi ova izjava, u skladu s postojećim odredbama o sigurnosti i zdravlju EG-direktive / удовлетворяет специальным требованиям директив / la care se refera aceasta declaratie, corespond cererilor de securitate a functionarii si protectie a sanatatii ale directivei UEE / за които се отнася настоящата декларация, отговарят на съответните предпазни и здравословни изисквания на Директивата

na / dél kurių šis pareiškimas daromas, atitinka specialius EG-normatyvinius saugumo ir sveikatos reikalavimus / kuriem paredzēta šī deklarācija, atbilst Direktīvu drošības un veselības pamata prasībām / et tooted mille suhtes vastav deklaratsioon kehtib, vastavalt järgnevatel direktiivides kehtestatud peamistele ohutus- ja tervishoiuünetele: hõlmates ka vastavaid muudatusi

## 2006/42/EG, 2004/108/EG, 2011/65/EU, 2000/14/EG

Zur sachgerechten Umsetzung der in den EG-Richtlinien genannten Sicherheits- und Gesundheitsanforderungen wurden folgende Normen und/oder technische Spezifikation(en) herangezogen / For the relevant implementation of the safety and health requirements mentioned in the Directives, the following standards and/or technical specification(s) have been respected / Pour mettre en pratique dans les règles de l'art les prescriptions en matière de sécurité et de santé stipulées dans les Directives de la CEE, il a été tenu compte des normes et/ou des spécifications techniques suivantes / Voor de desbetreffende tenuitvoerlegging van de in de Richtlijnen genoemde veiligheids en gezondheidsvoorschriften is rekening gehouden met de volgende normen en/of technische specificaties / Per la verifica della Conformità di cui alle Direttive sopra menzionate, sono state consultate le seguenti norme armonizzate EN e Specificazioni Tecniche Nazionali / Con el fin de realizar de forma adecuada las exigencias referentes a la seguridad y a la sanidad mencionadas en las normativas de la CEE fueron consultadas las siguientes normativas y especificaciones técnicas / Com o fim de realizar de forma apropriada as exigências referentes à segurança e à saúde mencionadas nas normas da C.E.E. consultouse as seguintes normas e/ou especificações / For at rigtig virkeliggjøre sikkerheds- og sundhedskrav, som var nævnte i retningslinjer EF, var der udnyttede følgende normer og/eller tekniske specifikationer / For behørig iværksættelse av kravene til sikkerhet og helsevern anført i EFs direktiver, er følgende normer og/eller tekniske spesifikasjoner benyttet / För att uppfylla krav på säkerhet och hälsa från direktiv ES, har man använt följande normer och/eller tekniska specifikationer / EU:n määryksissä mainittujen turvallisuu- ja terveysuujoulu- vaatimusten oikseaa toteuttamista varten on käytetty seuraavia normeja ja/tai teknisiä erittelyjä / Για τη σωστή πραγματοποίηση απαιτήσεων ασφάλειας και προστασίας υγείας, αναφερόμενων στις καθοδηγήσεις της ΕΚ, χρησιμοποιήθηκαν οι ακόλουθοι κανόνες και/ή τεχνικοί καθορισμοί / AB direktiferinde belirtilen güvenlik ve sağlik taleplerinin uygun biçimde uygulanması için aşağıdaki normlar ve/veya tekni k spesifikasyonları (spesifikasyonlara) başvurulmuştur / Při řádné aplikaci bezpečnostních a zdravotních požadavků, uvedených ve jmenovaných směrnících ES, byly využity následující normy a/nebo technické specifikace / Następujące normy i/lub specyfikacje techniczne zostały uwzględnione w celu odpowiedniego wdrożenia wymagań dotyczących bezpieczeństwa i zdrowia wymienionych w Dyrektywach / Az EG-irányelvkben megjelölt biztonsági és egészségvédelmi követelmények szakszerű megvalósításához a következő szabványokat és/vagy műszaki specifikáció(k) kerültek felhasználásra / Za uresničitev varnostnim in zdravstvenim zahtevam so predpisane sledeče tehnične norme in specifikacije / Na odborné aplikáciu bezpečnostných a zdravotných požiadaviek, uvedených v týchto EU-smerniciach, sa použili nasledujúce normy a/lebo technické špecifikácie / Za stručnu primjenu odredbi o sigurnosti i zdravlju imenovanih u EG-direktivama upotrijebljene su sljedeće norme i/ili tehničke specifikacije / Изделие было разработано и изготовлено согласно следующему европейским нормам и техническим спецификациям / Pentru îndeplinirea corespunzătoare a prescripțiilor de securitate a funcționării si protecție a sanatatii mentionate în directivele UEE s-au respectat următoarele noerme si/sau specificări tehnice / За правилното прилагане на назованите в Директивите на ЕО предпазни и здравословни изисквания са взети следните стандарти и/или технически спецификации / Teisingam EG-normatyviniuose nurodymuose nurodytų saugumo ir sveikatos reikalavimų įgyvendinimui buvo remtasi sekančiomis normomis ir/arba techninėmis specifikacijomis / Lai izpildītu nepieciešamo direktīvu drošības un veselības prasības, tika ievēroti sekojoši standarti un/vai tehniskās specifikācijas / Nendes direktiivides esitatud ohutus- ja tervishoiuünetele täitmiseks on järgitud järgnevaid standardeid ja/või tehnilisi spetsifikatsioone

**EN 60335-1:2012; EN 709:1997+A4; EN 62233:2008; ZEK 01.4-08/11.11**

**EN 55014-1:2006+A1+A2; EN 55014-2:1997+A1+A2; EN 61000-3-2:2006+A1+A2, EN 61000-3-3:2013**

Konformitätsbewertungsverfahren nach / Conformity assessment method to / Procédure d'évaluation de conformité voir / Procedure voor conformiteitsbeoordeling volgens / Procedura di valutazione della conformità secondo / Procedimiento de evaluación de conformidad según / Processo de avaliação de conformidade conforme o / Konformitetsbedømmelsesmetode i h.t. / Metode for vurdering av samsvar i henhold til / Värderingsförfarande av konformitet enligt / Yhdennukaisuuden arviointimenetelmä / Μέθοδος αξιολόγησης συμμόρφωσης σύμφωνα με το/ekine göre uygunluk deęerlendirme yöntemi / Řízení k prohlášení o shodě podle / Postępowanie oceny zgodności według / Egyezőségi értékelési eljárás a / Izmerjeni postopek po / Metódy vyhodnocovania zhody podľa / Postupak o postojanju konformnosti po / Метод оценки соответствия согласно / Procedură de estimare a conformității corespunzător / Метод за оценка на съответствие съгласно / Atitikties įvertinimo procesas pagal / Atbilstības novērtēšanas metodes pēc / Vastavuse hindamise meetod

## Anhang VI / Richtlinie 2000/14/EG

Gemessener Schalleistungspegel / measured acoustic capacity level / Niveau sonore mesuré / Gemeten geluidsvermogensniveau / livello di potenza sonora misurato / Nivel de potencia acústica medido / mált lydeffektniveau / Mált lydeffektnivá / Mátt ljudeffektsnivá / mitattu äänen tehutaso / μετρημένη στάθμη ηχητικής ισχύος / ölçülen ses gücü seviyesi / měřená hladina akustického výkonu / ustalony przez pomiar poziom ciśnienia akustycznego / mért hangteljesítményszint / izmerjeni nivo jakosti zvoka / Nameraná hladina akustického výkonu / izmjerena razina

jačine zvuka / измеренный уровень акустической мощности / nivel moderat al puterii acustice / измерено ниво на звукова мощност / Išmatuotas triukšmo lygis / izmērtāis skaņas jaudas līmenis / Mõõdetud müravõimsuse tase

**LWA 91,86 dB (A)**

Garantierter Schalleistungspegel / guaranteed acoustic capacity level / Niveau sonore garanti / Gegarandeerd geluidsvermogensniveau / livello di potenza sonora garantito / Nivel de potencia acústica garantido / garantert lydeftekniveau / Garantert lydefteknivå / Garanterad ljudeffektnivå / taattu äänen tehotoaso / εγγυημένη στάθμη ηχητικής ισχύος / garanti edilen ses gücü seviyesi / zaručená hladina akustického výkonu / gwarantowany poziom ciśnienia akustycznego / garantált hangteljesítményszint / garantirani nivo jakosti zvoka / Zaručená hladina akustického výkonu / zajamčena razina jačine zvuka / гарантированный уровень акустической мощности / nivel garantat al puterii acustice / гарантирано ниво на звукова мощност / garantuotas triukšmo lygis / garantētais skaņas jaudas līmenis / Garanteeritud müravõimsuse tase

**LWA 93 dB (A)**

Prüfstelle / Testing laboratory / Service de contrôle / Keuringsdienst / Ufficio di controllo / Punto de ensayo / Posto de controle / Angivet kontor / Navngitt institusjon / Nämnt organ / Nimetty paikka / Ορισμένη υπηρεσία / Belirtilen yer / Kontrolni/Placówka kontrolna / Megnevezett hely / Merített narejene pri / Skušobné miesto / Mjesto provjere / Ответственная организация / Stație de verificare / Контролна лаборатория / Pažymėta vieta / Sertifikācijas iestāde / Kinnitav asutus

**SNCH 0499**

Das Baujahr ist auf dem Typschild aufgedruckt und zusätzlich anhand der fortlaufenden Seriennummer feststellbar / The year of manufacture is printed on the nameplate and can be additionally retrieved via the consecutive serial number / L'année de fabrication est indiquée sur la plaque de l'appareil et est également repérable sur le numéro de série consécutif / Het bouwjaar is op het type schildje gedrukt maar ook te herkennen aan de hand van het serienummer / L'anno di costruzione è riportato sulla targhetta dell'apparecchio ed individuabile tramite il numero di serie progressivo / El año de construcción está impreso en el rótulo de características, y puede determinarse además por medio del número de serie consecutivo / O ano de construção está impreso na placa de identificação e determinado adicionalmente com base no número de série corrente / Fabrikationsår er angivet på typeskiltet og kan endvidere konstateres ved hjælp af det fortløbende serienummer / Konstruksjonsåret er angitt på merkeplaten og kan i tillegg fastslås ved hjelp av det fortløpende serienummeret / Tillverkningsåret står på typskylten och kan dessutom beräknas med hjälp av det löpande serienumret / Valmistusvuosi on painettu arvokilpeen, ja se voidaan myös selvittää juoksevan sarjanumeron perusteella / Το κατασκευαστικό έτος του είναι αποτυπωμένο επάνω στην πινακίδα τεχνικών χαρακτηριστικών και μπορεί να διαπιστωθεί πρόσθετα από τον αύξοντα αριθμό σειράς / Imalat yılı ürün etiketinde yazılıdır ve ayrıca seri numarasi yoluyla da alinabilir / Rok výroby je vytlačený na typovom štítku a dodatečne se dá zistiť podľa pokračujúceho sériového čísla / Rok produkcji został nadrukowany na tabliczce identyfikacyjnej i można go także dodatkowo ustalić na podstawie bieżącego eru serialnego.num / A gyártási éve a típusábrán található, ezen kívül megállapítható a folyamatos gyári szám alapján is / Leto izdelave je natisnjeno na tipski ploščici in se dodatno lahko ugotovi na podlagi zaporedne serijske številke / Rok výroby je vytlačeny na typovom štítku a dodatočne sa dá zistiť podľa pokračujúceho sériového čísla / Godina proizvodnje je oisnuta na označnoj pločici i dodatno se može utvrditi uz pomoć tekućeg serijskog broja / Год производства отпечатан на фабричной табличке и дополнительно можно установить его при помощи последовательного серийного номера / Anul fabricației este tipărit pe tablita indicatoare de tip și se poate constata ulterior în baza numărului de serie curent / Годината на производство е отбелязана на типовата табелка, а също така може да бъде установена според серийния номер / Metų yra spausdinami ant etiketės ir taip pat aptikta apie vykstančias serijos numeris pagrindas / Ražošanas gads ir drukāts uz nosaukuma plāksnītes, to var uzzināt, arī izmantojot sērijas numuru / Tootmisaasta on printitud seadme nimeplaadile ja lisaks on võimalik tuvastada seda järjestikuste seerianumbrite abil

Münster, 20.01.2014; Gerd Knorr



Technische Leitung / Technical Management / Direction technique / Technisch management / Direzione tecnica / Direcção técnica / Technisk ledelse / Teknisk ledelse / Teknisk ledning / Tekninen johto / Τεχνική διεύθυνση / Teknik Yönetim / Technické vedení / Kierownictwo techniczne / Műszaki vezetés / Tehnično vodstvo / Technické vedenie / Tehnička uprava / Техническое руководство / Direcția Tehnică / Технически директор на / Techninė vadovybė / Tehniskā vadība / Tehniline direktor

Aufbewahrung der technischen Unterlagen / Maintenance of technical documentation / La documentation technique est conservée par / Technische documentatie gedeponeerd bij / Conservazione della documentazione tecnica / Guarda la documentación técnica / Documentação técnica / Opbevarelse af de tekniske materiale r / Opbevaring av de tekniske dokumentene / Deponering av de tekniska handlingarna / Teknisten asiakirjojen säilytys / Φύλαξη των τεχνικών εγγυρηθίων / Teknik evrakların muhafaza edilmesi / Archivare technických podkladů / Przechowywanie dokumentacji technicznej / A műszaki dokumentáció megőrzése / Hranjenje tehnične dokumentacije / Archivácia technických podkladov / Pohranjvanje tehničke dokumentacije / Ответственный за хранение технической документации / Păstrarea documentației tehnice / Техническата документация се съхранява на адрес / Techninės dokumentacijos priežiūra / Tehniskā dokumentācija tiek uzglabāta / Tehnilise dokumentatsiooni haldamine

**Gerhard Knorr, Kärcherstraße 57, DE-64839 Münster**

**Garancijski list                      št.**

Izdelek

Tip

tovarniška št. \_\_\_\_\_

garancijska doba    24 (štiriindvajset) mesecev

**datum izročitve blaga** \_\_\_\_\_

podpis prodajalca \_\_\_\_\_

Žig

***Garancijska izjava***

Izdajatelj garancijskega lista prevzame obveznost, da bo izdelek v garancijskem roku brezhibno deloval **in jamči za lastnosti ali brezhibno delovanje v garancijskem roku, ki začne teči z izročitvijo blaga potrošniku.** V garancijskem roku bomo odstranili vse pomanjkljivosti in okvare na izdelku, ki bi nastale ob normalni uporabi izdelka, pod pogojem, da v izdelek niso posegale osebe, ki nimajo pooblastila izdajatelja garancijskega lista in da so bili uporabljeni originalni deli. Če izdelek ne bo popravljen v 45. dneh, ga bomo zamenjali. Garancija velja, če je datum izročitve na garancijskem listu potrjen z žigom in podpisom prodajalca in s predložitvijo originalnega računa o nakupu. V garancijskem roku poravnamo stroške v zvezi z odstranitvijo pomanjkljivosti ali okvar ter stroške morebitnega prevoza pokvarjenega izdelka, če bo izdelek poslan v trgovino v kateri je bil kupljen. Stroške prevoza bomo obračunali po veljavni poštni tarifi. **Reklamacijo izdelka bomo upoštevali samo, če je izdelek v popravilo dostavljen skupaj s celotnim pripadajočim priborom in kompletno originalno embalažo. V primeru, da je aparat poslan na servis v brezhibnem stanju, zaračunavamo stroške diagnostike aparata in prevozne stroške.** Garancijski rok bo podaljšan za toliko dni, kolikor je trajalo popravilo izdelka. Servisiranje izdelka in rezervni deli so zagotovljeni za dobo 3 (treh) let po preteku garancijske dobe; Uradni list RS, št. 73 z dne 29.7.2003. **Ozemeljsko območje veljavnosti garancije:** Republika Slovenija

**Opozorilo:** Garancija ne izključuje pravic potrošnika, ki izhajajo iz odgovornosti, prodajalca za napake na blagu. Dajalec garancije jamči za lastnosti ali brezhibno delovanje v garancijskem roku, ki začne teči z izročitvijo blaga potrošniku

**POOBLAŠČENI SERVIS:**





**ikra GmbH**  
**Schlesierstraße 36**  
**D-64839 Münster / Altheim**

## **JAMSTVO**

Za ovaj uređaj dajemo, bez obzira na obveze trgovca iz kupovnog ugovora, krajnjem potrošaču slijedeće jamstvo:

Vrijeme trajanja jamstva iznosi 24 mjeseca, a počinje prodajom uređaja što se dokazuje originalnim računom. Kod komercijalne uporabe i iznajmljivanja rok jamstva skraćuje se na 12 mjeseci. Iz jamstva su isključeni potrošni dijelovi i štete koje nastanu uporabom neispravnih dodatnih dijelova, popravaka sa neoriginalnim dijelovima, primjene sile, udara i loma kao i nasilnog preopterećenja motora.

Jamstvo na zamjenu odnosi se samo na neispravne dijelove, a ne na kompletne uređaje. Popravak u jamstvenom roku smije provesti samo ovlašteni servis ili servisna služba proizvođača. U slučaju zahvata od strane neovlaštenih servisa, jamstvo više ne vrijedi.

Troškove poštarine, pošiljke i vezane troškove snosi kupac.

<b>Proizvod</b>	<b>Tvornički broj</b>
<b>Datum prodaje</b>	

### **SERVIS:**

**VAR - ERCO d.o.o.**  
Stipana Vilova 14A  
**HR – 10090 ZAGREB**  
Tel. +385 91 571 3164  
Fax +385 1 3430 820



# JÓTÁLLÁSI JEGY 2014

1. Vállalkozás neve és címe: ikra GmbH
2. Termék megnevezése:
3. Termék típusa:
4. Termék gyártási száma (ha van):
5. Gyártó neve és címe (ha nem azonos a Vállalkozóval): ikra GmbH, Schlesier Strasse 36, 64839 Münster, Germany
6. Vásárlás (termék átadás) időpontja: .....Eladó(PH): .....
7. Üzembe helyezés időpontja: .....Üzembe helyező vállalkozó(PH): .....

---

## 7/a. JAVÍTÁS (csere) ESETÉN TÖLTENDŐ KI!

- A jótállási igény bejelentésének időpontja: .....
- Javításra átvétel időpontja: .....
- Hiba oka: .....
- Javítás módja: .....
- A termék fogyasztó részére való visszaadásának időpontja: .....
- A jótállás – kijavítás időtartamával meghosszabbított – új határideje: .....
- Csereigény érvényesítése esetén: .....kicsérélve.....(csere időpontja)

---

## 7/b. JAVÍTÁS (csere) ESETÉN TÖLTENDŐ KI!

- A jótállási igény bejelentésének időpontja: .....
- Javításra átvétel időpontja: .....
- Hiba oka: .....
- Javítás módja: .....
- A termék fogyasztó részére való visszaadásának időpontja: .....
- A jótállás – kijavítás időtartamával meghosszabbított – új határideje: .....
- Csereigény érvényesítése esetén: .....kicsérélve.....(csere időpontja)
-

## SZERVIZEK

M1000	Tooltechnic Kft.	1225 Budapest, Nagytétényi út 282.	06-1-330-4465
M1112	Eszkimo Szerviz Kft.	7630 Pécs, Mohácsi út 13.	06-72-525-490
M1205	Belka Kft.	6500 Baja, Jelky tér 1	06-79-322-333
M1219	FRIGO-MATIC	6000 Kecskemét, Széchenyi Sétány 5.	06-76-475-399
M1238	HARGITAI ELEKTRO SZERVIZ Bt.	6300 Kalocsa, Petőfi S. u. 55/2.	06-78-563-100
M1318	Juhász Elektronikai Kft.	5600 Békéscsaba, Kölcsey út 17.	06-66-324-419
M1416	Gazdik Jav-Ker Kft.	3529 Miskolc, Testvérvárosok útja 16	06-46-365-000
M1504	Szuper ELSZO	6722 Szeged, Tábor u. 3.	06-62-426-928
M1513	SPECIÁL MŰSZAKi Szaküzlet és Szerviz	6600 Szentes, Szűrszabó N.I. u. 3.	06-63-314-123
M1607	Komolai Zoltán	2400 Dunaújváros, Rákóczi tér 3. Fsz. 3.	06-25-412-727
M1619	Baracskaí Sándor	7000 Sárdobogárd, Asztalos u. 2/b.	06-25-460-243
M1620	KIRÁLY Elektro	2841 Oroszlány, Fürst S. út 24. Pf.: 75	06-34-365-127
M1708	EM-Elektromechanika Kft.	9023 Győr, Török István u. 32/a.	06-96-424-166
M1805	Papp Imre	PolgárHősök u. 97.	06-52-392-626
M1812	Nagy-Szerviz Bt.	4029 Debrecen, Kígyó u. 19.	06-52-426-699
M2002	Praktikus Szerviz Kft.	2800 Tatabánya, Kodály Z. tér 6.	06-34-310-442
M2104	JAVKAR Kft.	3100 Salgótarján, Úttörők útja 31/a.	06-32-312-910
M2207	Melker Kft.	2200 Monor, Kossuth u. 76.	06-29-410-742
M2322	ROTECH Kft.	7400 Kaposvár, Bajcsy-Zs. u. 16-18.	06-82-412-030
M2425	Fehér Tamás László	4481 Nyíregyháza, Fejedelem út 21.	06-42-475-579
M2501	Szolker-Szerviz 1993 Kft.	5000 Szolnok, Mátyás Kir. u.4.	06-56-423-702
M2603	EKRON Kft.	7100 Szekszárd, Rákóczi út 31.	06-74-510-704
M2932	Borzai József	8360 Keszthely, Bercsényi u. 41.	06-83-312-291
M2936	Gyémánt Mihály	8900 Zalaegerszeg, Hock János út 3/b.	06-92-348-446

## TÁJÉKOZTATÓ A JÓTÁLLÁSI JOGOKRÓL

8. A jótállás határideje a termék fogyasztó részére való átadásától vagy az üzembe helyezéstől (amennyiben azt a forgalmazó vagy annak megbízottja végezte el) számított 1 év.
9. FIGYELEM! E jótállási jegy szerinti KÖTELEZŐ JÓTÁLLÁS HATÁLYA ALÁ csak a 97/2014(III.25). Kormányrendelettel módosított **151/2003 (IX.22.)** Kormányrendelet Mellékletében felsorolt termékek tartoznak.
10. Aki a szerződés teljesítéséért jótállást vállal vagy jótállásra kötelezett, köteles helytállni a hibás teljesítésért. Mentesül a jótállási kötelezettség alól, ha bizonyítja, hogy a hiba oka a teljesítés után keletkezett

### **11. A jótállás a jogosultnak jogszabályból eredő jogait nem érinti.**

12. Nem tartozik jótállás alá a hiba, ha annak oka a terméknek a fogyasztó részére való átadását követően keletkezett, így például, ha a hibát
  - szakszerűtlen üzembe helyezés (kivéve, ha az üzembe helyezést a forgalmazó, vagy annak megbízottja végezte el, illetve ha a szakszerűtlen üzembe helyezés a használati-kezelési útmutató hibájára vezethető vissza), vagy a karbantartás elmulasztása okozta
  - rendeltetésellenes használat, a használati-kezelési útmutatóban foglaltak, előírt karbantartások nem megfelelő elvégzése,
  - helytelen tárolás, helytelen kezelés, rongálás,
  - elemi kár, természeti csapás okozta.
13. A jótállási igény a jótállási jeggyel érvényesíthető, kivéve, ha elmaradt a jótállási jegy rendelkezésére bocsátása. Ebben az esetben is bizonyítottan tekinthető a szerződés megkötése (jótállásra való jogosultság) ha a fogyasztó bemutatja a fizetési bizonylatot (számlát, vagy nyugtát).

### **14. Jótállás keretébe tartozó hiba esetén a fogyasztót megillető jogok:**

- 14/1. A jótállásból eredő jogokat a fogyasztási cikk tulajdonosa érvényesítheti, feltéve, hogy fogyasztónak minősül.
- 14/2. A kötelező jótállás érvényességéhez, valamint a jótállásból eredő jogok érvényesítéséhez a vállalkozás a rendeletben foglaltakon túl további követelményt nem támaszthat a fogyasztóval szemben, kivéve, ha a fogyasztási cikk megfelelő üzembe helyezése más módon nem biztosítható és a követelmény teljesítése nem jelent aránytalan terhet a fogyasztó számára. Ilyen esetekben az előírt üzembe helyezés várható díjairól a fogyasztó az eladás helyén és/vagy az interneten tájékozódhat (irányár-tájékoztató). Avállalkozás közreműködésével történő üzembe helyezés kalkulálható díjtétele az eladási hely vevőszolgálatánál tekinthető meg.

A fogyasztó garanciális jogainak érvényesítése során – választása szerint –

- 14/3. kijavítást vagy kicserélést igényelhet, kivéve, ha a választott jótállási igény teljesítése lehetetlen, vagy ha az a kötelezettnek a másik jótállási igény teljesítésével összehasonlítva aránytalan többletköltséget eredményezne (figyelembe véve a termék (szolgáltatás) hibátlan állapotban képviselt értékét, a szerződésszegés súlyát, a fogyasztó érdeksérelemit
- 14/4. az ellenszolgáltatás arányos leszállítását igényelheti, a hibát a kötelezett költségére maga is kijavíthatja, vagy mással kijavíttathatja, vagy a szerződéstől elállhat, ha a kötelezett a kijavítást vagy a kicserélést nem vállalta, vagy nem tudott eleget tenni a kötelezettségének megfelelő határidőn belül a dolog rendeltetésére figyelemmel a jogosult érdekeit kímélve. Jelentéktelen hiba miatt a jogosult nem állhat el a szerződéstől.
- 14/5. ha a termék nem felel meg a forgalomba hozatalkor hatályos minőségi követelményeknek, vagy nem rendelkezik a gyártó által leírt tulajdonságokkal, akkor a fogyasztó a gyártótól közvetlenül is követelheti (Ptk. 6:168.§), hogy a terméket javítsa ki, vagy ha ez a fogyasztó érdekséreleme nélkül nem valósítható meg, cserélje ki.

- 16.A jótállási igény a kötelező 1 év jótállási határidőben a jótállásra kötelezettnél (vállalkozás) érvényesíthető.** Ha a jogosult (fogyasztó) felhívására a jótállási igényt a kötelezett nem teljesíti megfelelő határidőben, a kitűzött határidőt követő 3 hónapon belül bíróság előtt akkor is érvényesíthető a jótállás, ha a jótállási idő már lejárt. Nem számít bele a jótállási időbe a kijavítási időnek az a része, amely alatt a fogyasztó a terméket nem tudja rendeltetésszerűen használni. A jótállási idő a terméknek vagy jelentősebb részének kicserélése (kijavítása) esetén a kicserélt (kijavított) termékre (termékrészre), valamint a kijavítás következményeként jelentkező hiba tekintetében újból kezdődik.
17. Ha a fogyasztó a termék meghibásodása miatt a vásárlástól számított három munkanapon belül érvényesít csereigényét, a forgalmazó nem hivatkozhat aránytalan többletköltségre, hanem köteles a terméket kicserélni, feltéve, hogy a meghibásodás a rendeltetésszerű használatot akadályozza.
18. Ha a forgalmazó a termék kijavítását megfelelő határidőre nem vállalja, vagy nem végzi el, a fogyasztó a hibát a forgalmazó költségére maga kijavíthatja vagy mással kijavíttathatja.
19. A kijavítás során a termékbe csak új alkatrész kerülhet beépítésre.
20. A jótállási kötelezettség teljesítésével és a szerződés szerű állapot megteremtésével kapcsolatos költségek – ideértve különösen az anyag-, munka- és továbbítási költségeket – a jótállásra kötelezettet (vállalkozást) terhelik.
21. A rögzített bekötésű, illetve a 10 kg-nál súlyosabb, vagy tömegközlekedési eszközön kézi csomagként nem szállítható termék – a járművek kivételével – az üzemeltetés helyén kell megjavítani. Ha a javítás az üzemeltetés helyén nem végezhető el, a le- és felszerelésről, valamint az el- és visszaszállításról a forgalmazó gondoskodik.
22. Amennyiben a kötelező jótállással, kellek- és termékszavatossággal kapcsolatos szolgáltatások során a fogyasztók jogai sérülnek, úgy a fogyasztó kezdeményezheti a megyei (fővárosi) kereskedelmi kamarák mellett tevékenykedő **békéltető testület eljárását** is. A testületek pontos elérhetőségéről a vállalkozás is köteles tájékoztatni a fogyasztót.
23. A fogyasztó a igényét a vállalkozónál (forgalmazónál) jelentheti be, de ezzel az igényével az alábbi javítószolgálathoz közvetlenül is fordulhat. (javítószolgálat /szerviz/ megadása nem kötelező.) Figyelem! A nevesített javítószolgálatok kizárólag javítást végeznek, vagy az eladónál beváltható csereutalványt (vagy cserére jogosító forgalmazói tájékoztatót) állítanak ki.

**Név:** ..... **Tooltechnic Kft.**

**Cím:** ..... **Nagytétényi út 282, H-1225 Budapest**

**Telefonszám:** ..... **330-4465, 330-4467; Fax: 283-6550**

**E-mail cím:** ..... **ikra@tooltechnic.net; Web: <http://tooltechnic.net>**

- 24.FIGYELEM!** A forgalmazó a minőségi kifogás bejelentésekor a fogyasztói szerződés keretében érvényesített szavatossági és jótállási igények intézéséről szóló 19/2014 (IV.29 NGM) rendelet szerint köteles – meghatározott tartalommal – jegyzőkönyvet felvenni és annak másolatát a fogyasztó részére átadni. A forgalmazó, illetve a szerviz a termék javításra való átvételekor a GKM rendelet 6. §-a szerinti elismervény átadására köteles.
25. Telefonon is fogadott bejelentett panaszok jegyzőkönyvezésére vonatkozóan az 1997 évi CLV törvény (Fogyasztóvédelmi Törvény) rendelkezéseit kell követni. Egyéb kérdésekben a 2013 évi V. törvény (Ptk.) előírásai az irányadók.



## SERVICE

- DE Ikra Mogatec - Service**  
c/o Mogatec Moderne Gartentechnik GmbH  
Max-Wenzel-Str. 31, 09427 Ehrenfriedersdorf  
☎ +49 3725 449-335 📠 +493725 449-324
- AT Ikra - Reparatur Service**  
c/o Mogatec Moderne Gartentechnik GmbH  
Max-Wenzel-Str. 31, 09427 Ehrenfriedersdorf, Deutschland  
☎ +43 7207-34115 📠 +493725 449-324
- BG GARDEN SPECIALISTS Ltd**      **ГРАДИНСКИ СПЕЦИАЛИСТИ ООД**  
2 Lozenski put Str., Sofia      ГР. СОФИЯ, УЛ. „ Стар Лозенски път” №2  
☎ +359 2 44 11 665      Тел. + 359 2 44 11 665
- CH Wetec Service und Verkauf AG**  
Täferstrasse 14, 5405 Baden-Dättwil  
☎ +41 56 622 74 66 📠 +41 56 622 89 62 @ lager@wetec.ch
- CZ Drupol**  
T.G. Masaryka 81/833, 277 13 Kostelec nad Labem  
☎ +420 326 981 228 📠 +420 326 990 012
- DK Bahn-Larsen Skov- Have- og Parkmaskiner**  
Vinkelvej 28, 7840 Hoejslev  
☎ +45 +48 28 70 20
- EE INTRAC ESTI AS**  
Tartu mnt. 167, 75312 Rae vald, Harjumaa  
☎ üldine +372 603 5700 📠 603 5739 @ info@intrac.ee  
    kauplus +372603 5710      varuosad +372 603 5709
- ES Yaros Dau**  
C/ Puigpalter nº 48, Polígono Industrial UP4, 17820 Banyoles (Girona)  
☎ +34 972 57 52 64 📠 +34 972 57 36 00
- FI Railmit Oy**  
Hakuninvahe 1, 26100 Rauma  
☎ +358 02 822 2887 📠 +358 10 293 0263 @ posti@railmit.fi
- HR VAR - ERCO d.o.o.**  
Stipana Vilova 14A, 10090 ZAGREB  
☎ +385 91 571 3164 📠 +385 1 3454 906
- HU Tooltechnic Kft.**  
Bárd u. 2., 1097 Budapest  
☎ +36 1 330-4465 📠 + 36 1 283-6550
- LU Bobinage Georges Back**  
53, Rue Nic. Meyers, 4918 Bascharage  
☎ +352 507622 📠 +352 504889
- NL Muldertechniek**  
Noorderkijl 1, 9571 AR 2 e Exloermond  
☎ +31 599 671570 📠 +31 599 672650
- NO Maskin Importeure**  
Verpetveien 34, 1540 Vestby  
☎ +47 64 95 35 00 📠 +47 64 95 35 01
- PL Ikra Service Polska**  
ul. Ostroroga 18A, 01-163 Warszawa  
☎ +48 22 4245420 / 22 3926058 📠 +48 22 4335045
- SE Ikra Service Sweden**  
Stallbergavägen 1B, 57361 Sommen  
☎ 0046 763 268982 @ ikrawinbladh@gmail.com
- SI BIBIRO d.o.o.**  
Trzaska cesta 233, 1000 Ljubljana  
☎ +386 1 256 48 68 📠 +386 1 256 48 67
- TR ZİMAŞ Ziraat Makinaları Sanayi ve Ticaret A.Ş.**  
1202/1 Sokak No:101/G Yenişehir, 35110 İZMİR  
☎ +90 232 4364618-4594094 📠 + 90 232 4364619