

Infrasauna

F20090

Szauna összeszerelési és üzemeltetési útmutató

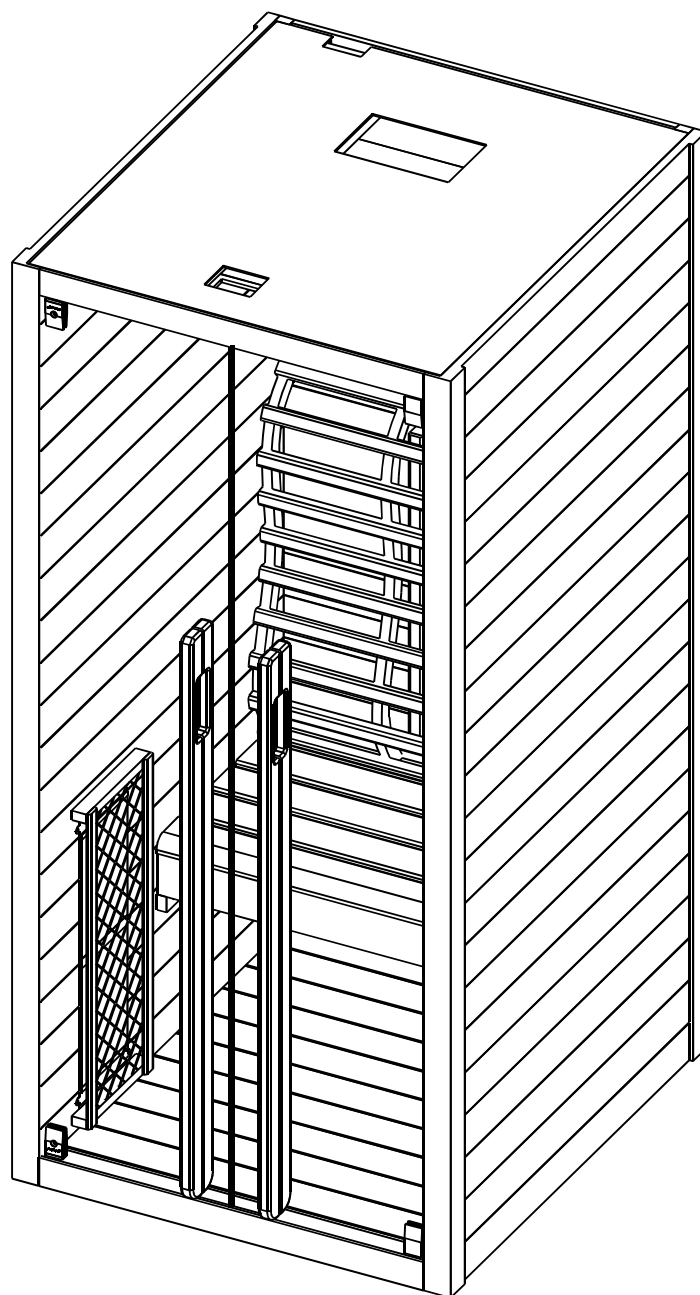

ELŐSZÓ

Köszönjük, hogy megvásárolta termékünket. Kérjük, összeszerelés előtt figyelmesen olvassa el ezt a kézikönyvet, majd mentse el. Kérjük, jegyezze fel a fülke vezérlődobozának sorozatszámát, mivel erre a számra szükség lesz a javítás vagy a cserealkatrészek megrendelése során.

FIGYELEM

A beszerelést és a javítást csak szakképzett villanyszerelő végezheti! A telepítés előtt ellenőrizze a tápegység teljesítményét, és győződjön meg arról, hogy a földelt aljzat megfelelően van csatlakoztatva. Csak eredeti alkatrészeket használjon. Ne ossza meg a konnektort más berendezésekkel. Kapcsolja ki a kabin áramellátását, ha nem használja. A szaunát beltérbe kell elhelyezni, sík, vízszintes és száraz felületre.

FIGYELEM

A fűtőtesteket nem szabad vízzel lefröcskölni. Az infravörös kabinba nem szabad zuhanyt szerelni. A radiátor letakarása túlmelegedést okoz, ezért tűzveszélyes. Ne fedje le, ne takarja le a fűtőtesteket! Mindig tartsa távol a fűtőszáltól a gyúlékony vagy gyúlékony anyagokat (pl. törölközőket). Ne érintse meg a fűtőszálat a használat során és röviddel utána, mivel a forró részek miatt fennáll az égési sérülések veszélye. Az izzó használat közben felmelegszik. Ha az izzót ki kell cserélni, áramtalanítsa a kabint és hagyja kihűlni, mielőtt kicserélné. Ha az elektromos csatlakozás megsérült, azt vagy a gyártónak, vagy egy engedéllyel rendelkező villanyszerelőnek kell kicserélnie!

FIGYELMEZTETÉS

Ha bármilyen betegségben vagy egyéb egészségügyi problémában szenved, különösen szív- és érrendszeri problémák esetén, illetve ha gyógyszert szed, az infrakabin használata előtt konzultáljon orvosával. Gyermekek és gyengélkedő személyek soha ne tartózkodjanak felügyelet nélkül a kabinban. Ha az infrakabin használata közben rosszul érzi magát, azonnal jöjjön ki, és forduljon orvoshoz. Soha ne menjen be az infrakabinba, ha alkoholt, erős gyógyszert vagy kábítószeret fogyasztott.

Műszaki adatok

Modell	F20090
Anyaga	Kanadai hemlock fenyő
Hosszúság	1000 mm
Szélesség	905 mm
Magasság	1950 mm
Feszültség	230V 50Hz
Típus	Ruby teljes spektrumú sugárzó
	Teljesítmény 1550W 6.8A
	Hátsugárzó 350W x 1
	Oldalsó sugárzó 350W x 2
	Lábsugárzó 500W x 1



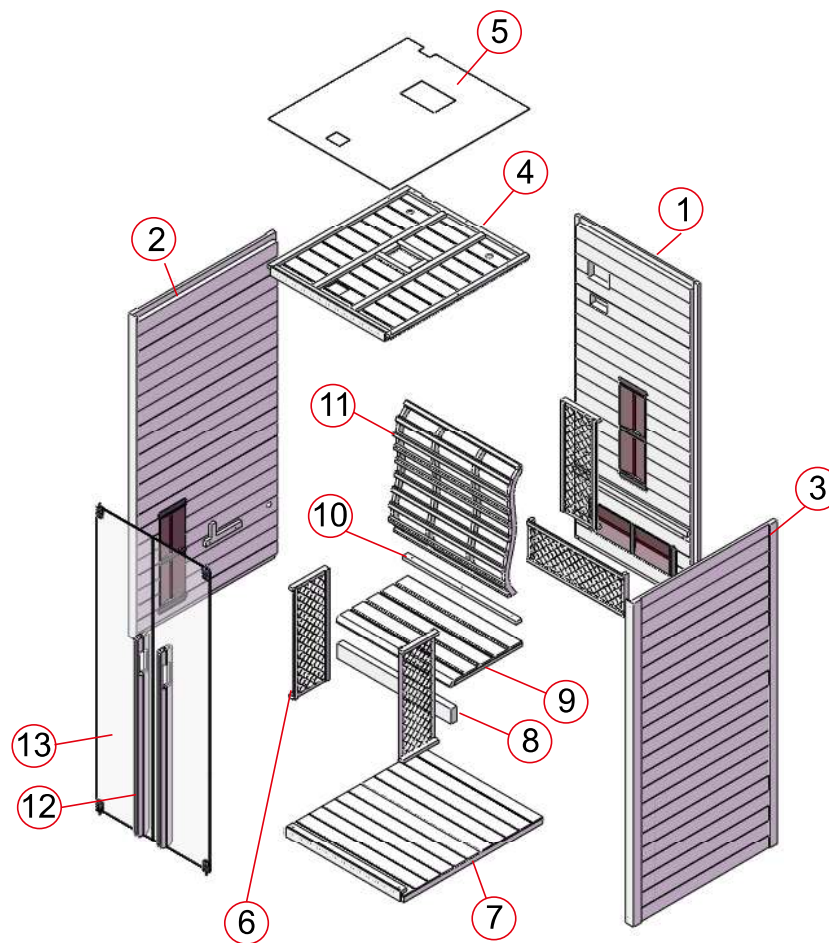

ALKATRÉSZLISTA

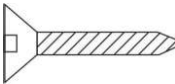
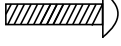

A kabin alkatrészei (eltérés lehetséges)

Szám	ELNEVEZÉS	DB
1	Hátfal (1950*854*44mm)	1
2	Oldalpanel 1 (1950*1000*48mm)	1
3	Oldalpanel 2 (1950*1000*48mm)	1
4	Mennyezet (970*850*55mm)	1
5	MDF teto (970*850*3mm)	1
6	Oldalsó védoburkolat (670*250*41mm)	1
7	Lábtámasz (965*830*61mm)	1
8	Pad (792*90*40mm)	1
9	Védoburkolat (792*500*33mm)	1
10	Alsó dekorléc (790*40*13mm)	1
11	Háttámla (792*762*92mm)	1
12	Üvegajtó (1818*390*6mm)	2
13	Fogantyú (Külso, 1200*40*25mm és Belso, 1050*40*25mm)	2

Szerelések (eltérés lehetséges)

						
Φ4*70	Φ4*45	Φ4*30	Φ4*12	Φ6*50	40*20*10	60*35*19
10x	54x	34x	19x	3x	1x	2x

SZERELÉSI ÚTMUTATÓ

Szerelési tippek

Kérjük, vegye le a szállítási csomagolást, és összeszerelés előtt ellenőrizze, hogy az infrakabint hiánytalanul és sértetlenül szállították-e ki.

A kabin összeszereléséhez legalább 2 személyre van szükség.

Kérjük, ellenőrizze a süllyesztést és a fúrólukák átmérőjét, hogy elkerülje a fa sérülését. A telepítéshez szükséges minimális távolság 2020 mm.

Eszközök



Csavarhúzó (csomag)



Mérőszalag



Fúrógép



Fúrósár (csomag)



Kalapács



Imbuszkulcs (csomag)



Vágókés, sniccer



Létra



Vízmérték



Ceruza

SZERELÉSI ÚTMUTATÓ

Szerelési folyamatok

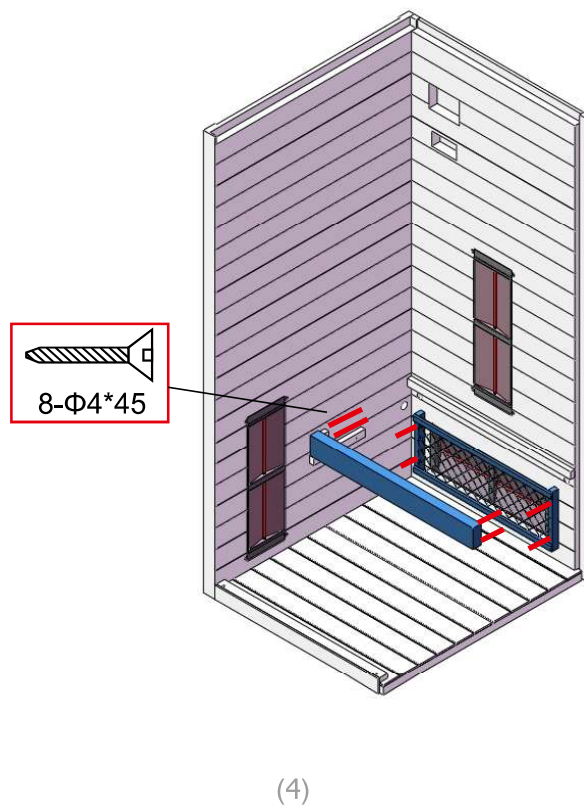
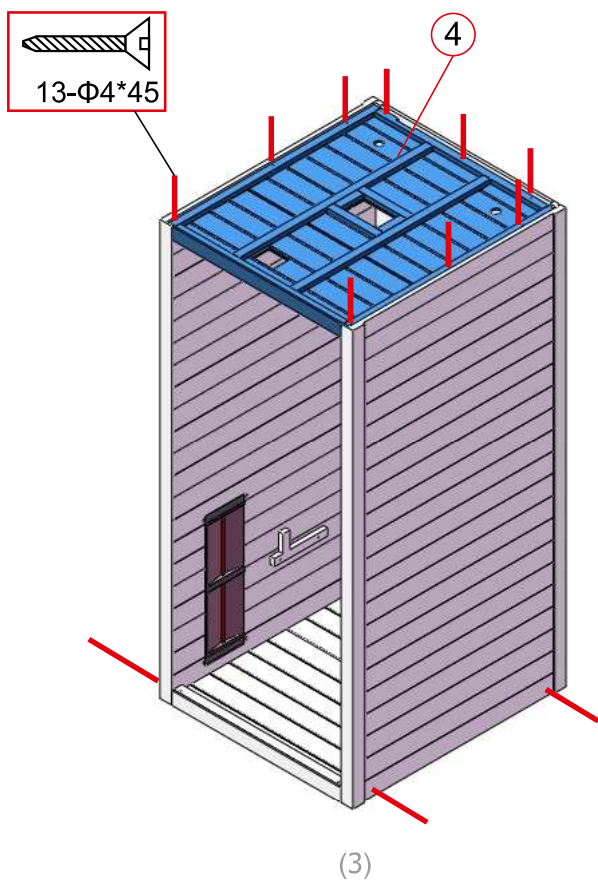
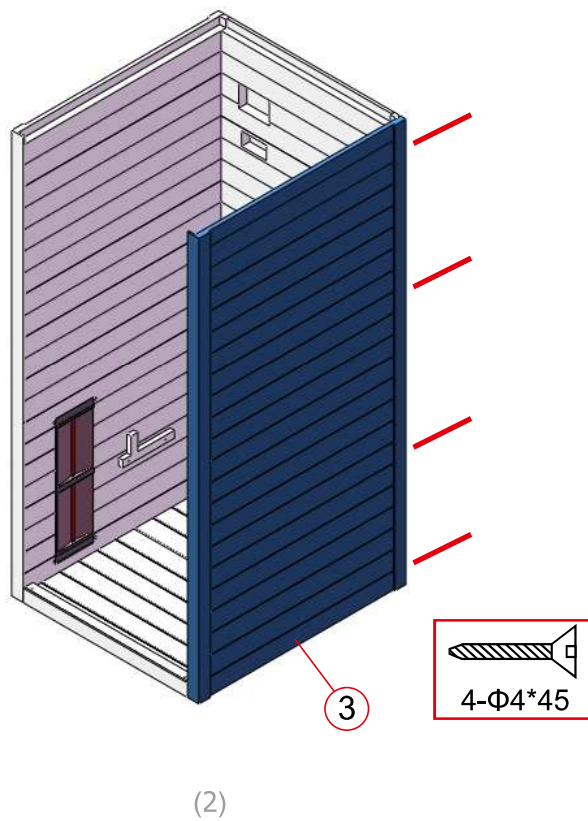
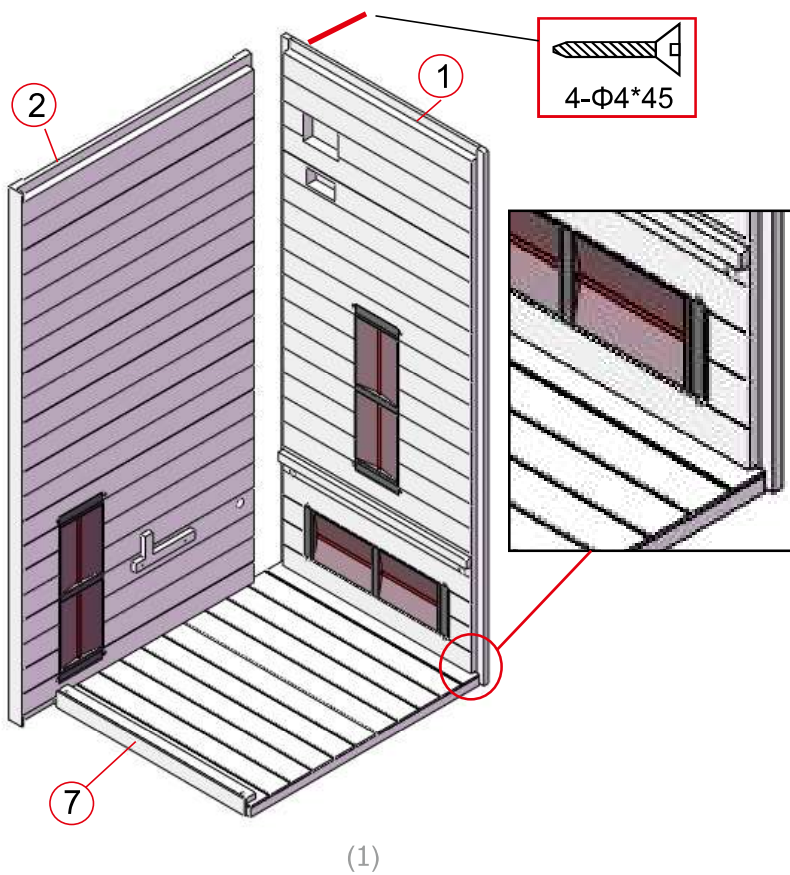

SZERELÉSI ÚTMUTATÓ

Szerelési folyamatok

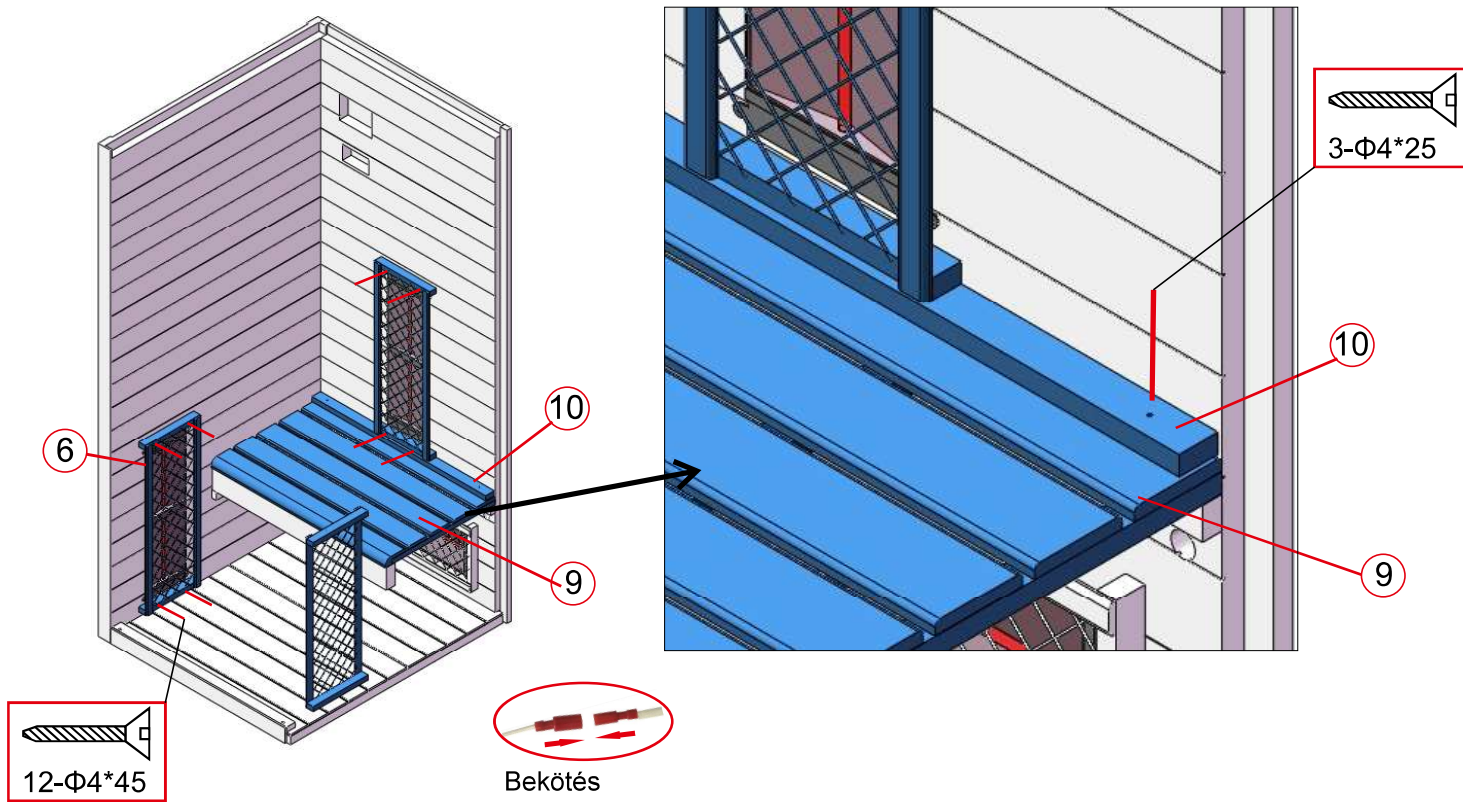

(5)

(6)

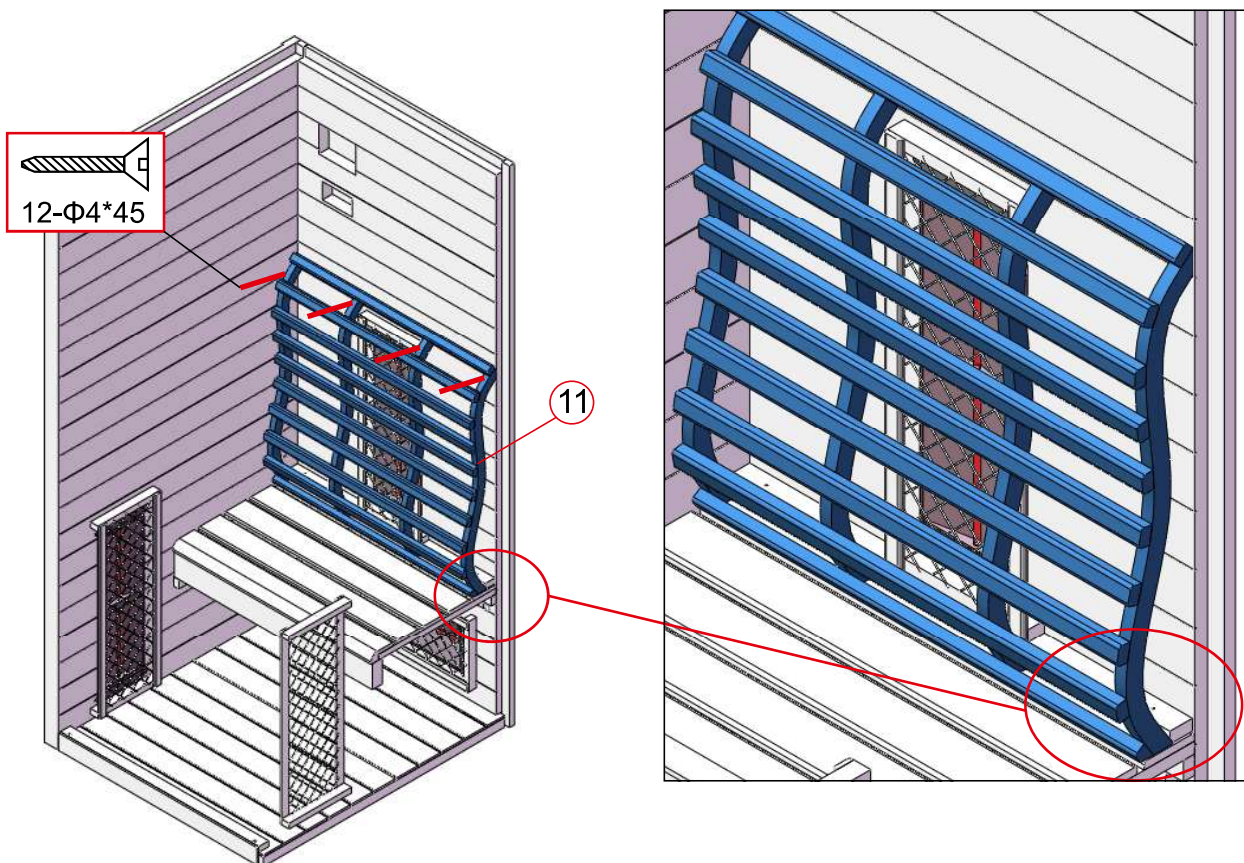

(7)

(8)

SZERELÉSI ÚTMUTATÓ

Szerelési folyamatok

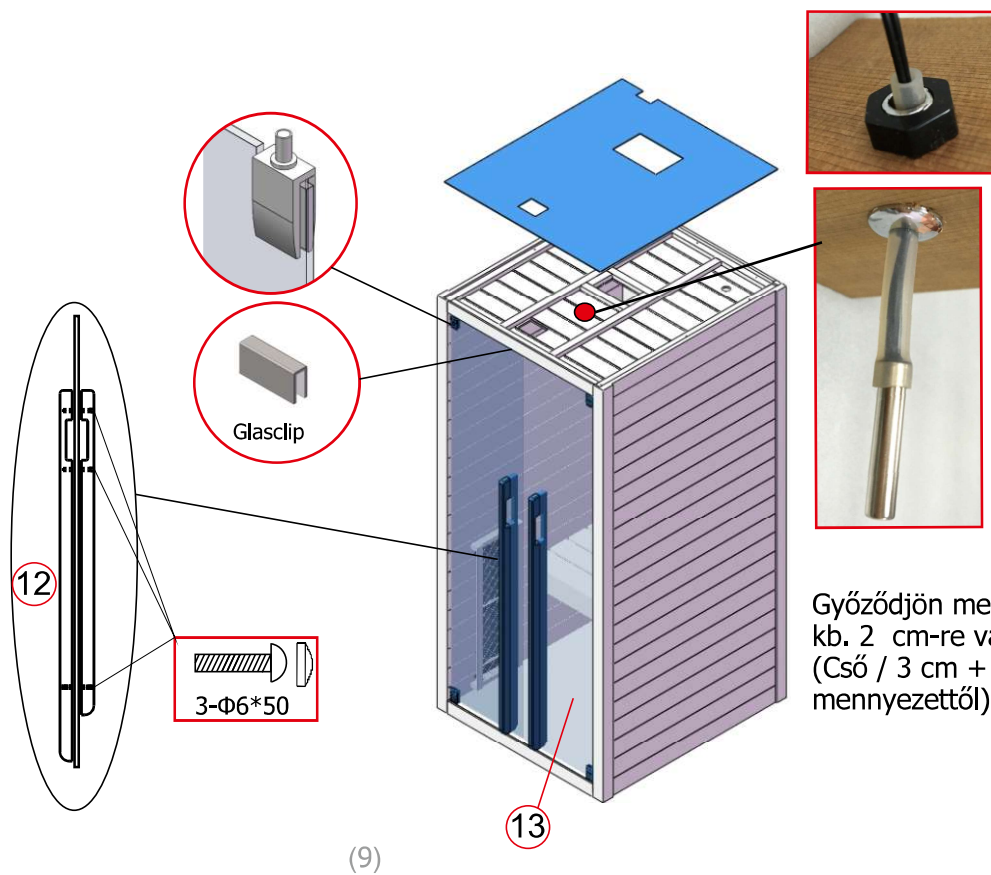





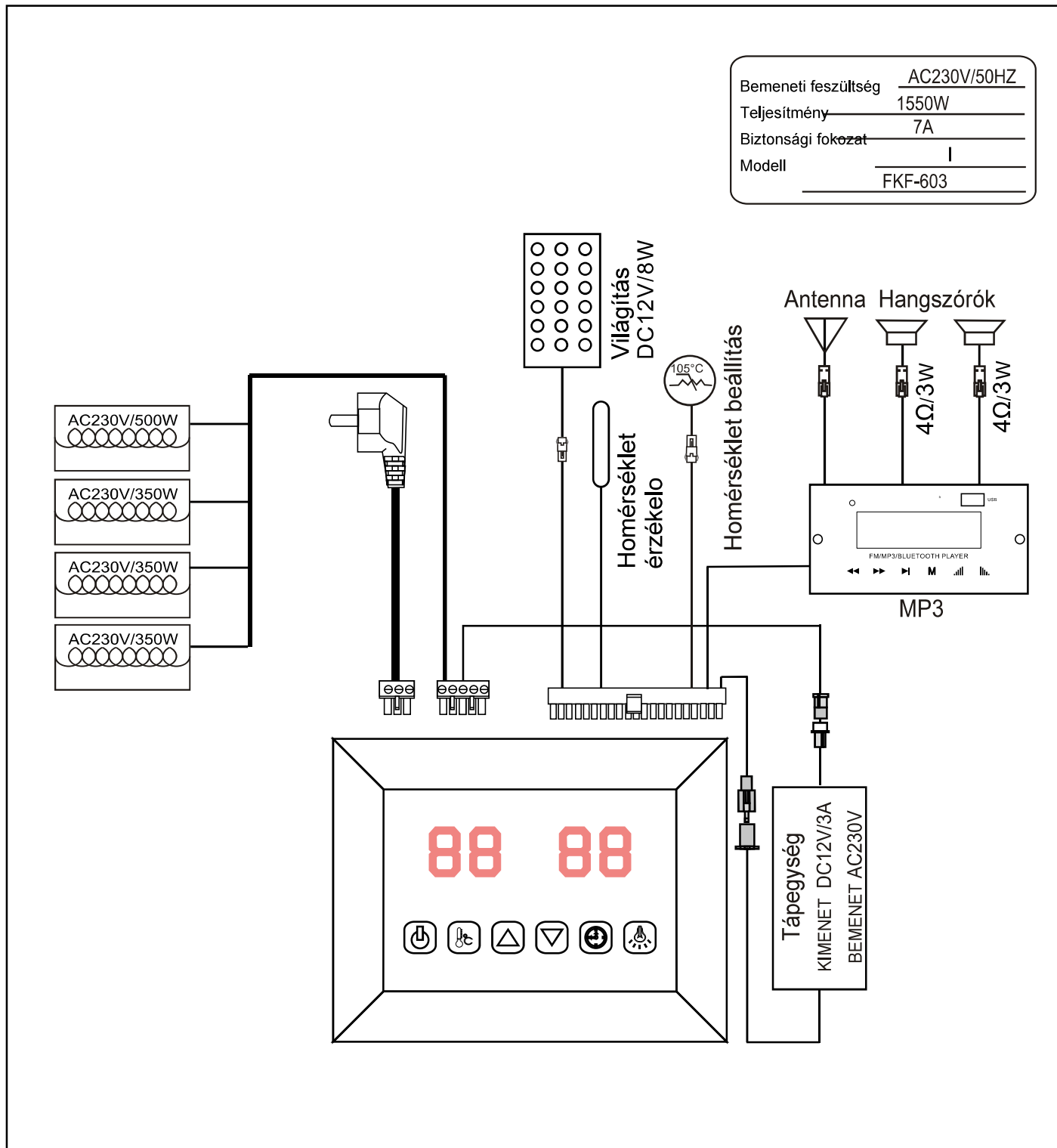

Győződjön meg róla, hogy a hőmérséklet-érzékelő kb. 2 cm-re van a szilikoncsőtől.
(Cső / 3 cm + érzékelő / 2 cm = 5 cm a mennyezettől).

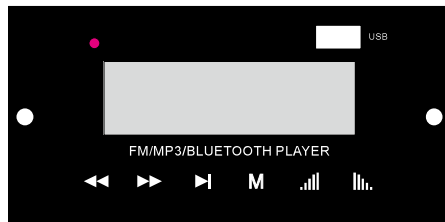
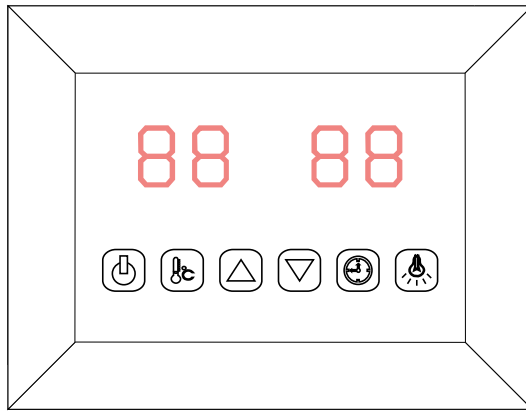
(10)

KAPCSOLÁSI RAJZ









-  EGY / KI
-  Színes világítás
-  Hőmérséklet beállítás
-  Időbeállítás
-  Idő / Hőmérséklet +
-  Idő / Hőmérséklet -

Csatlakoztassa a tápegységet a hálózati aljzathoz. A LED-kijelző villogni kezd a kijelzőn. Mostantól lehetőség van az infravörös sugárzók, a fény és a zene funkció bekapcsolására.

1) Start



Nyomja meg  a kijelző bekapcsolásához, és a fűtőberendezések elkezdnek működni. Az időtartam automatikusan 99 percre áll be, és a kabinban lévő levegő hőmérsékletét mutatja. A fűtőberendezés kikapcsolásához nyomja meg újra.

2) Hőmérséklet beállítás

A baloldali kijelzőn a levegő hőmérséklete látható.  A gombok megnyomásával   állítsa be a kívánt hőmérsékletet 35°C és 60°C között, intervallum = 1°C. A beállítási szám 10 másodpercig villog, majd automatikusan megjelenik a levegő hőmérséklete. Ezen a hőmérsékleten a fűtőberendezések automatikusan leállnak; ha a hőmérséklet 4 °C alá csökken, a kabin automatikusan beindul.

Megjegyzés: A kabinban elérhető maximális léghőmérséklet alacsonyabb lehet a kívánt hőmérsékletnél. Ez a kabinon kívüli hőmérséklettől függ. Átlagos hőmérséklet = 40 °C.

3) Időbeállítás

A jobboldali kijelzőn az időbeállítás látható.  Nyomja meg a  /  gombot a kívánt idő beállításához 5 perc és 99 perc között: intervallum=1perc; ha visszszámol 00-ig, a fűtőtestek automatikusan kikapcsolnak. Alapértelmezett idő = 99 perc.



4) Világítás

Nyomja meg röviden a  gombot a kívánt szín beállításához (összesen 7 szín választható) és a fény kikapcsolásához. A gomb újbóli megnyomásával átkapcsolhatunk az automatikus ciklus üzemmódra.

5) MP3 lejátszó

Aktiválja az MP3-lejátszót a lejátszó  gombjának megnyomásával és nyomva tartásával. A gomb rövid, többszöri megnyomásával a kívánt üzemmódba léphet. (USB, MMC CARD, Bluetooth, FM rádió).

USB/SD vagy Bluetooth mód:

A  /  gombok rövid megnyomásával dalokat választhat ki, azok hosszú megnyomásával pedig beállíthatja a hangerőt (0-32). Ez pedig a szünet gombja: 

ÜZEMELTETÉS

Kövesse az utasításokat

Igyon sok folyadékot az infrasauna használata előtt és után. Szárítsa meg magát teljesen. A kellemes üléshez szükséges optimális kabinhőmérséklet 35 és 40 °C között van. Legkésőbb egy óra fűtési idő után a kabint ki kell kapcsolni, és legalább 30 perc fűtési szünetet kell tartani. Használat után ajánlott meleg zuhanyozni és pihenni.

Karbantartási utasítások

Tisztítsa meg a kabint nedves pamutkendővel, majd tiszta, száraz törülközővel szárítsa meg. Tisztítsa meg az üveget ablak- / üvegtisztítószerrel és puha ruhával. Ne öntsön vizet a kezelőpanelbe, és ne tisztítsa nedves ruhával. A tisztításhoz használjon olyan tisztítókendőt, amelyet csak enyhén nedvesített meg enyhe szappanos oldószerrel (mosogatószerrel). Ne használjon kémiai tisztítószereket a szekrény tisztításához. Kérjük, háromhavonta húzza meg a pad csavarjait, hogy elkerülje a meglazulást vagy a leesést.

