

TOSOT



mobil klíma

kezelési útmutató

Model: TPC12AL-K5NNA1A
TPH12AL-K5NNA1A
TPC12AL-K5NNA2A
TPH12AL-K5NNA2A
TPC12AL-K5NNA3A
TPH12AL-K5NNA3A

Köszönjük, hogy termékünket választotta. Olvassa el figyelmesen ezt a kezelési útmutatót a használat előtt és tartsa meg későbbi felhasználásra. Ha elvesztette a kezelési útmutatót, kérjük, forduljon a forgalmazóhoz, vagy látogasson el a www.tosotshop.eu weboldalra, vagy küldjön e-mailt az info@fnjproimpex.hu címre az elektronikus verzióhoz.

Tartalom

Megjegyzések

A hűtőközeg.....	1
Figyelmeztetések.....	2
Működési környezet.....	3
A készülék részei.....	4

Működtetés, használat

A vezérlőpanel bemutatása.....	5
A készülék használata.....	7
A távirányító használata.....	8
A távirányító gombjai és funkciói.....	9
A kijelző ikonjai.....	9
A távirányító gombjai és funkciói.....	10
Kombinációs gombok és azok funciói.....	14
Használati útmutató.....	15
A távirányító elemeinek cseréje.....	15

Karbantartás

Tisztítás és karbantartás.....	16
--------------------------------	----

Hibaelhárítás

Hibaelhárítás és azonosítás.....	18
----------------------------------	----

Beüzemelés előtti lépések

Figyelmeztetések.....	21
Beüzemelés előtti lépések.....	23

Installálás

Kábeltartó kampók.....	24
Összeült víz kivezetése.....	25
Hőelvezető cső installálása és leszerelése.....	28

Egyéb

Működési teszt.....	30
Elektromos rajz.....	31

Ezt a készüléket nem használhatják olyan személyek (beleértve a gyermekeket is), akik fizikailag, szellemileg vagy mentálisan csökkentett képességűek, hacsak nem kaptak útmutatást a készülék használatára, illetve felügyelet mellett használják. A gyermekek nem játszhatnak a készülékkel! A tisztítást és a karbantartást gyerekek csak felügyelet mellett végezhetik!



Ez a jel azt mutatja, hogy ezt a terméket az EU-ban nem szabad más háztartási hulladékkal együtt kezelni. Hogy megakadályozza az esetleges károsodását a környezetének, vagy az emberi egészségnek a nem megfelelő hulladékkezeléssel, ezért inkább támogassa az újrahasznosítást lehetőségét. Juttassa vissza a használt készüléket a vásárlás helyére, vagy az újrahasznosítható begyűjtő rendszerek telephelyére. Így védheti a környezetét.

A készülék

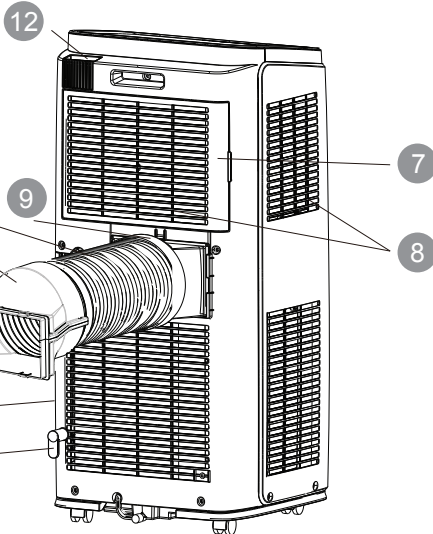
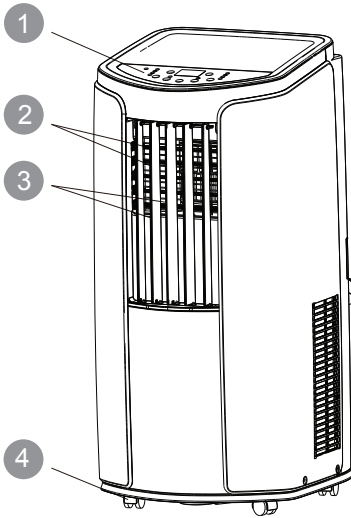

- 1 Vezérlő panel
- 2 Lamellák
- 3 Lamellák
- 4 Görgők
- 5 Kábelkampók
- 6 Tápkábel
- 7 Filter
- 8 Levegő bemenet
- 9 Csatlakozó A
- 10 Hőcserélő cső
- 11 Csatlakozó B+C
- 12 Távirányító tartó



Távirányító

Figyelmeztetés:

A tartozékok a csomagolásban! Ne dobja ki!

A vezérlőpanel bemutatása

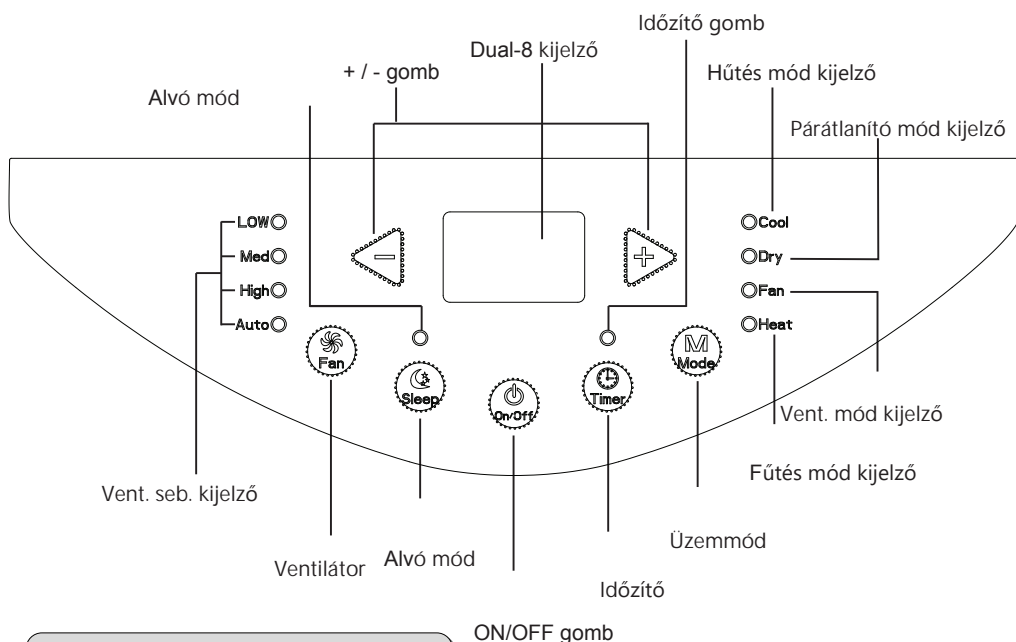

A vezérlőpanel működése

Megjegyzés:

- Miután a készüléket áram alá helyezte, a készülék hangot ad ki, csak utána tudja használni a vezérlő pultot
- A bekapcsolás után az a gomb ad hangot, amelyiket benyomta, és a kijelző világitani is fog.
- Kikapcsolás után a kijelzőn nem jelenik meg semmi. Bekapcsoláskor a kijelzőn a beállított hőmérséklet jelenik meg a hűtés módban egészen addig, amíg más módba nem kapcsol.

1 ON/OFF gomb

Nyomja meg a készülék bekapcsolásához, még egyszer annak kikapcsolásához..

2 + / - gomb

Hűtés/fűtés módban a hőmérsékletet tudja állítani ezekkel a gombokkal le és fel. Az alábbi tartományban tudja beállítani az értékeket: 16°C ~ 30°C. Automata, párátlanító vagy ventilátor módban ezek a gombok nem használhatóak.

3 Üzem mód

A gomb lenyomásával választhat az alábbi üzemmódok közül:

Hűtés→Párátlanítás→Ventilátor→Fűtés

Hűtés: Ebben a módban a hűtés jelző világít. A kijelző a beállított hőmérsékleti értéket mutatja. Az érték 16-30 C fok között lehet.

Párátlanítás: Ebben a módban a szárítás jelző világít. A kijelzőn nincs semmi.

Ventilátor: Ebben a módban csak a ventilátor működik. A ventilátor jelző világít.

A kijelzőn nincs semmi.

Fűtés: Ebben a módban a hűtés jelző világít. A kijelző a beállított hőmérsékleti értéket mutatja. Az érték 16-30 C fok között lehet.

4 Ventilátor

Ezzel a gombbal tudja beállítani a ventilátor sebességét: LOW(alacsony) > MED (közepes) > HIGH(magas) > AUTO. Párátlanító üzemmódban inaktív.

5 Időzítő

A gomb megnyomásával az időzítő mód bekapcsol. A „+/-„ gombokkal tudja az időt beállítani. A gombokkal 0-10 órás időintervallumot tud beállítani, fél óránkénti léptetéssel, míg 10 órán felül óránkénti léptetéssel tudja beállítani az időzítést. Az időzítő beállítása után, ha 5 másodpercig nem történik semmi, akkor a kijelzőn a beállított hőmérséklet jelenik meg. Az időzítő bekapcsolásakor a gomb feletti jelző világít. Az időzítő újbóli lenyomásával törölheti a beállított értéket.

6 Alvó mód

- A gomb megnyomásával az alvó módba lép. Hűtési módban állítja be az alvás funkciót, akkor a hőmérséklet először 1 órán belül 1 C fokot emelkedik, majd 2 órán belül 2 C fokot a beállított hőfokhoz képest. Ez a mód nem működik szárítás, ventilátor és automatikus módban. Ha az alvás funkció bekapcsol, a gomb feletti jelző világít.
- A gomb megnyomásával az alvó módba lép. Fűtési módban állítja be az alvás funkciót, akkor a hőmérséklet először 1 órán belül 1 C fokot emelkedik, majd 2 órán belül 2 C fokot a beállított hőfokhoz képest. Ez a mód nem működik szárítás, ventilátor és automatikus módban. Ha az alvás funkció bekapcsol, a gomb feletti jelző világít.
- A funkció párátlanító, auto és ventilátor üzemmódban nem elérhető!

A készülék használata

A légtelők használata

1. Fel/le levegőáramlás

- Tartsa a vízszintes rácsokat az ábrán látható módon, és állítsa be a levegőáramlás irányát.
- Ne állítsa a vízszintes rácsokat a legalacsonyabb vagy a legmagasabb pozícióba ha COOL vagy DRY üzemmódban a ventilátor sebessége alacsonyra van állítva, mert kondenzvíz képződhet a rácsokon.

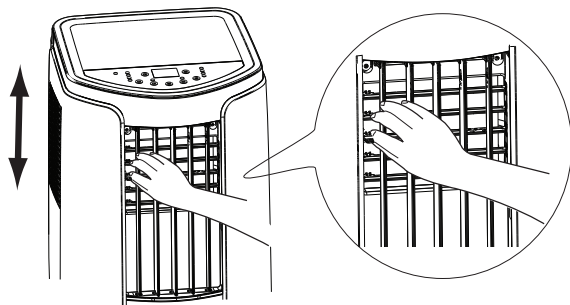

2. Bal/Jobb levegőáramlás

- Tartsa a függőleges rácsokat az ábrán látható módon, és állítsa be a levegőáramlás irányát.
- Ne állítsa a függőleges rácsokat a legszélső jobb vagy bal pozícióba ha COOL vagy DRY üzemmódban a ventilátor sebessége alacsonyra van állítva, mert kondenzvíz képződhet a rácsokon.

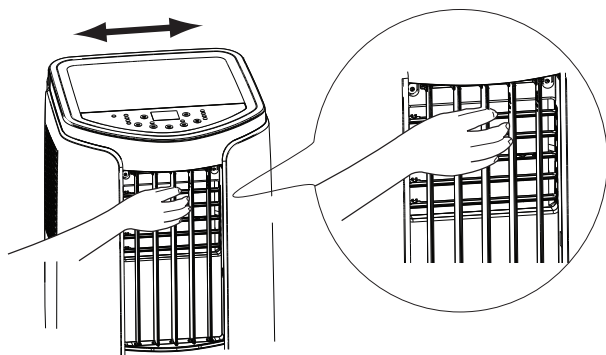

A távirányító használata

Ez egy univerzális távirányító mely több fajta klíma modellhez használható. Ebből kifolyólag vannak funkciók melyek nem érhetőek el egyes modelleknél. Ha ilyen gombot megnyom, akkor nem fog történni a semmi, a készülék tovább üzemel az eredeti módban.

Hogyan használja

Íranyítsa a távirányítót a jelveő felé és nyomja meg a kívánt gombot.

Az egység hangjelzést ad, amikor a jelet fogadja.

- Győződjön meg róla, hogy semmi nem blokkolja jelveő ablakot
- A jel effektív távolsága 8 m.

VIGYÁZAT:

- Ne tegye ki a vevőablakot közvetlen napfénynek. Ez hátrányosan befolyásolhatja működését.
- Egyes fénycsövek használata ugyanabban a szobában zavarhatja a jel továbbítását.
- Ne hagyja a távirányítót közvetlen napfényben vagy melegítő közelében. Védje a távirányítót nedvességtől és egyéb behatásoktól.

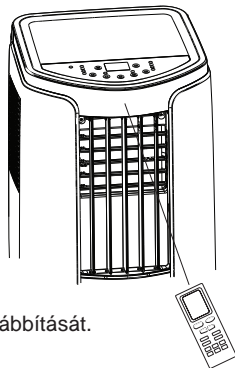

A távirányító helytelen elhelyezésének elkerülése érdekében, ha nem használja, helyezze a távirányító tartó rekeszbe.

Ha használni akarja, emelje fel kissé a távirányítót, és húzza ki.

Tartórekesz

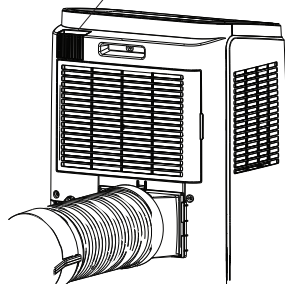

A távirányító gombjai

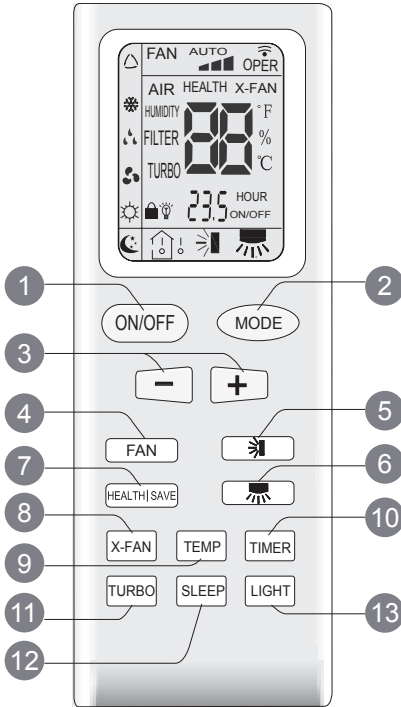

- 1 ON/OFF
- 2 MÓD
- 3 +/-
- 4 VENT
- 5 horizontális
- 6 vertikális
- 7 HEALTH|SAVE
- 8 X-FAN
- 9 Hőmérséklet
- 10 Időzítő
- 11 TURBO
- 12 Alvás
- 13 Világítás

Ikonok a távirányító kijelzőjén

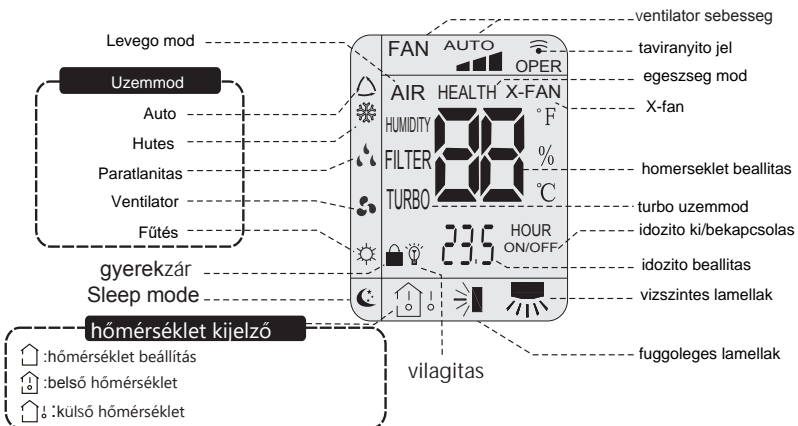

A távirányító gombjainak használata

Megjegyzés:

- Ez egy univerzális távirányító mely több fajta klíma modellhez használható. Ebből kifolyólag vannak funkciók melyek nem érhetőek el egyes modelleknél. Ha ilyen gombot megnyom, akkor nem fog történni a semmi, a készülék tovább üzemel az eredeti módban.
- Miután áram alá került, a légkondi kiad egy hangot. A működési jelzőfény piros, ON-ra vált. Ez követően használhatja a berendezést a távirányítóval.
- Bekapcsolt állapotban ha megnyom egy gombot, akkor felvillan a "jel küldése" ikon, illetve kiad egy hangot is a készülék, hogy vette a jelet.
- Kikapcsolt állapotban a távirányítón a hőfok és az idő jelenik meg (ha bekapcsoló időzítő, kikapcsoló időzítő vagy háttérfény funkciók be vannak állítva, akkor az ezeknek megfelelő ikon is látszik.) Bekapcsolt állapotban a megfelelő funkció ikonja jelenik még meg.

1 ON/OFF gomb

Nyomja ezt a gombot a készülék be- és kikapcsolásához.

2 Üzem mód

Nyomja a gombot a kívánt üzemmód kiválasztásához:



- Az auto üzemmód kiválasztása után a légkondicionáló automatikusan működik a környezeti hőmérséklethez képest. A hőmérséklet nem állítható, a kijelzőn nem látszik. Az üzemmódban a ventilátor sebességét és a befújási szögeket állíthatjuk csak!
- A hűtés üzemmód választása után a készüléke hűteni kezd. A kijelzőkön a hűtés mód ikonja világít. A távirányító "+" és "-" gombjaival a kívánt hőmérsékletet tudja beállítani. A FAN gomb lenyomasával a ventilátor sebességet tudja állítani, a befújási szögeket pedig a horizontális és vertikális szögek beállításával határozhatja meg.
- A Párátlanító üzemmódban a kijelzőkön az üzemmód ikonja világít és a készülék párátlanítani kezd. Ebben az üzemmódban a ventilátor sebességét nem tudjuk állítani, viszont a befújási szöget igen.
- Ventilátor üzemmódban a készülék ventilátorként üzemel. Az egységen minden kijelző kialszik, csak az üzemmód jelző világít. Az üzemmódban a FAN gombbal a ventilátor sebességét tudjuk állítani, valamint a befújási szögek állíthatóak.
- Fűtés üzemmód kiválasztása után a mobil klíma fűteni kezd, a kijelzőkön a Fűtés jelző ikon megjelenik. A "+" és "-" gombokkal állítsa be a hőmérsékletet, a FAN gombbal a ventilátor sebességét. A befújási szögeket is beállíthatja a készüléken. (Csak hűtésre képes készülékek nem tudják fogadni a fűtési módra érvényes jeleket.)

A távirányító gombjainak használata

Megjegyzés:

A hideg szél elkerülése érdekében Fűtés módban a készülék 1-5 perc után kezd el ventilálni. (Ez függ a benti hőmérséklettől.)

Hőmérséklettartomány: 16°C -30°C . Ventilátor fokozatok: auto, alacsony, közepes és nagy sebesség.

3 "+" or "-" gomb

- A "+" és "-" gombok lenyomásával növelheti/csökkentheti 1°C fokkal a hőmérsékletet. Ha a "+" és "-" gombokat 2mp-ig folyamatosan nyomva tartja az értékek dinamikusabban változnak. Ha elérte a kívánt értéket a gombot engedje el. A készülék kijelzőjén szintén megjelennek az értékek. (A hőmérséklet auto módban nem állítható!)
- Az idő vagy az időzítő beállításakor szintén a "+" és "-" gombokkal tudja beállítani az időt. (További részletek az Időzítő gombnál)

4 FAN gomb

A gombot folyamatosan nyomva tartva választhat az alábbi fokozatok közül:

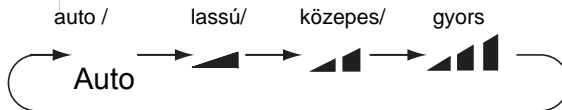

Megjegyzés:

- Auto üzemmódban a ventilátor motor a hőmérsékkelthez képest módosítja a sebességet.

A ventilátor sebessége száraz üzemmódban alacsony.

5 gomb

- Nyomja meg a gombot a lamellák függőleges irányú mozgatásának indításához vagy a mozgatás megállításához
- Nyomja le egyszerre a "+" gombbal, hogy váltson a statikus és a folyamatos lamellaállítások között. Az ikon 2mp-ig villog.
- Statikus módban lenyomva a lamellák állása az alábbiak szerint változik :

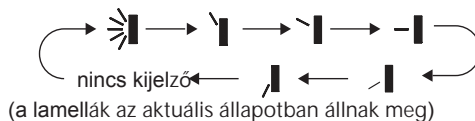

- Kikapcsoláskor a lamellák az aktuális pozícióban maradnak

A távirányító gombjainak használata

Megjegyzés:

Ezt választva a "➤" folyamatosan mozognak a lamellák a maximális szögben.

Amennyiben ezt "◀", "▶", "◀▶", "▶◀", "◀▶◀", "▶◀▶" úgy fix pozícióba kerülnek a lamellák.

6 gomb

- Nyomja meg a gombot a lamellával vízszintes mozgathatáshoz, vagy a mozgathatás leállításhoz.
- Nyomja le egyszerre a "+" gombbal, hogy válthson a statikus és a folyamatos lamellaállításhoz. Az ikon 2mp-ig villog.
- Statikus módban lenyomva a lamellák állása az alábbiak szerinth változik:

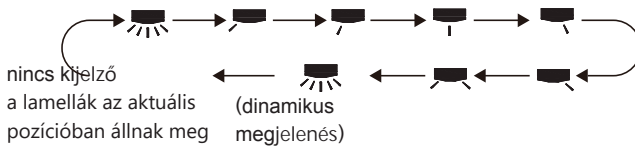

7 HEALTH/SAVE gomb

Egészség funkció:

Nyomja meg a HEALTH gombot, a kijelzőn körköröshen az alábbi jelenik meg: "HEALTH" → "AIR" → "AIR HEALTH" → "no display"

- Válassza a "HEALTH" funkciót, és a készülék aszerinth üzemel
- Válassza az "AIR" funkciót, és a készülék aszerinth üzemel
- Válassza az "AIR HEALTH", AIR és HEALTH funkciók egyszerre üzemelnek
- Amennyiben nem választ semmit, úgy a "no display" felirat jelenik meg
- AIR funkció néhány modellnél elérhető
- HEALTH funkció néhány modellnél elérhető

A távirányító gombjainak használata

SAVE funkció:

Hűtés üzemmódban nyomja meg a SAVE gombot, és a készülék SAVE üzemmódban fog működni. A kijelzőkön "SE" -et jelenít meg. Légh Kondicionáló automatikus üzemmódba vált. A hőmérséklet nem állítható. A SAVE módból való kilépéshez nyomja meg ismét a SAVE gombot. A légh Kondicionáló visszaáll az eredeti beállított sebességre és hőmérsékletre.

8 X-FAN gomb

Miután megnyomta ezt a gombot hűtés vagy párátlanítás üzemmódban, a távirányítón megjelenik az "X-FAN" és az X-FAN funkció elindul. Nyomja meg ezt a gombot ismét az X-FAN funkció törléséhez. Az "X-FAN" karakter eltűnik.

Megjegyzés:

- Az X-FAN funkció után a készülék kikapcsolásakor a beltéri ventilátor egy ideig alacsony fordulatszámon működik, hogy kiszárítsa a beltéri egység belsejében lévő maradék vizet.
- Ha az egység X-FAN üzemmódban működik, az „X-FAN” gomb megnyomásával kikapcsolható X-FAN funkció. A beltéri ventilátor azonnal leállítja a működést.

9 TEMP gomb

Nyomja meg ezt a gombot, ha állítani akarja a hőmérsékletet, beltéri hőmérsékletet vagy kültéri környezeti hőmérsékletet akar látni a beltéri egység kijelzőjén. A hőmérsékletet a távirányító a következőképpen állítja be:



- Válassza ezt: " " a távirányítón, hogy a kívánt hőmérsékletet be tudja állítani a távirányító gombjai segítségével.
- Válassza ezt: " " a távirányítón, hogy a beltéri hőmérsékletet leolvashassa a kijelzőről.
- Válassza ezt: " " a távirányítón, hogy a kültéri hőmérsékletet leolvashassa a kijelzőről.

Megjegyzés:

- A külső környezeti hőmérséklet kijelzése nem minden készüléknél elérhető.
- Csak a dual-8 kijelzős készülékeknél!

10 Időzítő gomb

- Ha a készülék be van kapcsolva, nyomja meg ezt a gombot. A kijelzőn a T-Off és a H ikon el kezd villogni. 5 másodpercen belül a „+/-„ gombokkal be tudja állítani a kikapcsolás idejét.

A távirányító gombjainak használata

Ha egyszer nyomja meg a gombokat, akkor fél órával tudja növelni, vagy csökkenteni az időintervallumot. Ha 2 másodpercig lenyomva tartja, akkor gyorsan pörög az időintervallum. Ha a megfelelő időt beállította, engedje el a gombokat. Utána nyomja meg az Időzítő gombot a megerősítéshez.

•Ha a készülék ki van kapcsolva, nyomja meg ezt a gombot. A kijelzőn a T-On és a H ikon el kezd villogni. 5 másodpercen belül a „+/-„ gombokkal be tudja állítani a bekapcsolás idejét. Ha egyszer nyomja meg a gombokat, akkor fél órával tudja növelni, vagy csökkenteni az időintervallumot. Ha 2 másodpercig lenyomva tartja, akkor gyorsan pörög az időintervallum. Ha a megfelelő időt beállította, engedje el a gombokat. Utána nyomja meg az Időzítő gombot a megerősítéshez. •A funkció kikapcsolása: Ha az Időzítő mód be van kapcsolva, akkor egyszer nyomja meg a gombot, akkor a hátralévő idő jelenik meg. Ha 5 másodpercen belül ismét lenyomja a gombot, a beállítás törlődik.

Beállítható időkeret: 0,5h-24h

Ha 5mp-nél hosszabb ideig szünetet tart a beállítások elvesznek.

11 TURBO gomb

Ha ezt a gombot hűtés vagy fűtés üzemmódban nyomja, a légkondicionáló gyors hűtés vagy gyors fűtés üzemmódba kerül. A "TURBO" karaktere megjelenik a távirányítón. A gomb ismételt megnyomásával kilép a turbófunkcióból, és a "TURBO" karaktere eltűnik a távirányítón.

12 SLEEP gomb

Hűtés és Fűtés üzemmódban tudja elindítani ezt a funkciót.

"" ikon jelenik meg a kijelzőn. Nyomja meg még egyszer a gombot, és az ikon eltűnik és a funkció leáll.

13 LIGHT gomb

A gomb lenyomásával kikapcsolja a készülék kijelzőjét és a : "" ikon eltűnik a távirányító kijelzőjéről. Nyomja meg még egyszer és a világítás bekapcsol, az ikon pedig megjelenik a kijelzőn.

Gombkombinációs funkciók

Gyerekzár funkció

Nyomja a "+" és "-" gombokat egyszerre a gyerekzár funkció bekapcsolásához. Ha a funkció aktív a kijelzőn a  megjelenik, és a távirányítóval nem lehet jelet küldeni. Nyomja meg újra a "+" és "-" gombokat, hogy kikapcsolja a funkciót.

Hőmérséklet mértékegység átváltása

Miután kikapcsolta a készüléket távirányítóval nyomja a "-" gombot és a "MODE" gombot, hogy váltson °C és °F között.

Működtetés

1. Ha áram alatt van a készülék, nyomja az ON/OFF gombot a bekapcsoláshoz.
2. Nyomja a MODE gombot a kívánt funkció kiválasztásához.
3. Nyomja a + és – gombokat a kívánt hőmérséklet beállításához.
4. A FAN gombbal tudja szabályozni a ventilátor sebességét.
5. Végül "☀️" gomb segítségével állítsa a befűvási szögeket.

Elemcsere a távirányítóban

1. Nyomja meg a távirányító hátoldalán az "OPEN" feliratot, majd távolítsa el a nyílnek megfelelően az elemtartó fedelét.
2. Cserélje ki a két (AAA 1.5V) tartóselemet, figyeljen a helyes polaritásra!
3. Helyezze vissza az elemtartó fedelet.

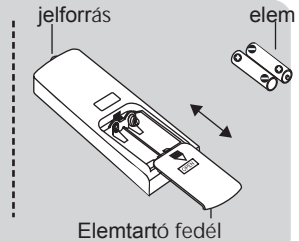

FONTOS

- Használat közben irányítsa a távirányítót az egység jelfogó ablakára.
- A távolság az egység és a távirányító között nem lehet több 8 méternél, és nem lehet semmilyen blokkoló tárgy köztük.
- A jelet könnyen bezavarhatja a fluoreszkáló lámpa vagy vezeték nélküli telefon, ilyen esetben közelről kell alkalmazni a távirányítót.
- A réginek megfelelő típusú új elemeket helyezzen be a távirányítóba.
- Ha hosszabb ideig nem használja a távirányítót, akkor vegye ki belőle az elemeket.
- Ha zavaros a távirányítón a kijelző, vagy semmi nem jelenik meg, akkor cserélje ki az elemeket.

Tisztítás és karbantartás

! WARNING:

Kapcsolja ki és áramtalanítsa a készüléket tisztítás, karbantartás előtt, hogy elkerülje az áramütés veszélyét.

Ne mossa le a készüléket vízzel, mert az áramütést okozhat..

Ne használjon maró hatású folyadékot tisztításkor, mert azok rongálhatják a készüléket.

Külső ház és rácsok

Ha poros a készülék külseje, akkor használjon egy puha rongyot, hogy tisztára törölje. Ha erősen koszos a készülék (pl. zsíros), akkor használjon semleges tisztítószeret. A rácsokat is ruhával vagy esetleg puha kefével tudja megtisztítani.

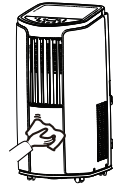

Clean filter

1. Távolítsa el a szűrőt
 - a. Nyomja meg a fülecskét az ábra szerint 1;
 - b. Húzza ki a szűrőt az ábra szerint 2.

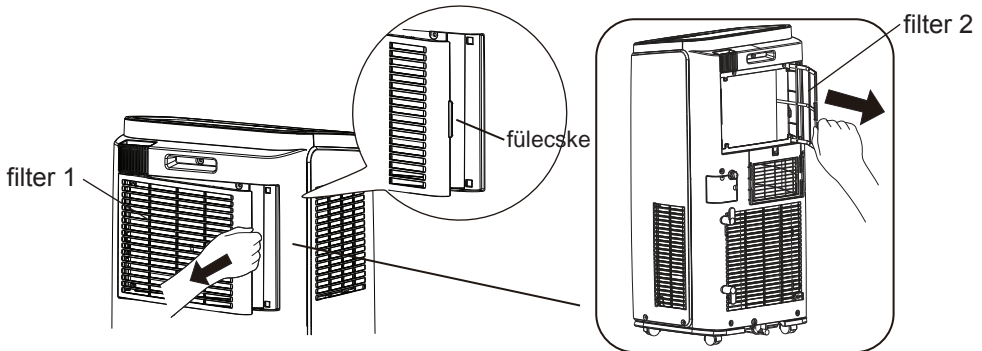

2. A szűrő tisztítása
Használjon porfogót vagy vizet a kitisztításhoz. Ha nagyon koszos a szűrő, használjon meleg vizet (40°C) és benne oldott semleges tisztítószeret a tisztításhoz, majd tegye egy árnyékos helyre megszáradni.
3. A szűrő visszatétele
Tisztítás és száradás után helyezze vissza a szűrőket.

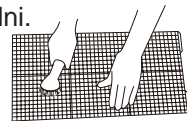







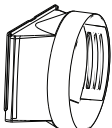
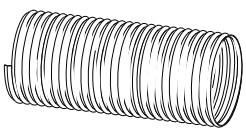
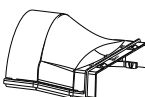
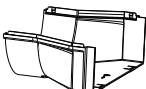
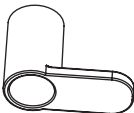

FONTOS:

- A szűrőt minden 3. hónapban meg kell tisztítani. Ha túl sok por gyűlik össze rajta, akkor lehet gyakrabban is tisztítani.
- Ne szárítsa hőforrással a szűrőt, mert eldeformálódhat és kigyulladhat.



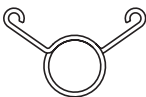
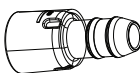



Beüzemelés előtti lépések

Megjegyzés: Ellenőrizze a kiegészítők meglétét beüzemelés előtt.

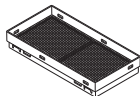

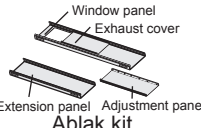

Kiegészítők

				
cső A	hőelvezető cső	cső B	cső C	
				
karpó	csavar	cső klip	gumi dugó	akasztó
				
leeresztő	leeresztő	távírányító	elem (AAA 1.5V)	kezelési útm.

Opcionális

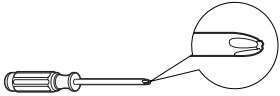
						
rovarrács	Esővédő	Window panel Exhaust cover Extension panel Adjustment panel Ablak kit	csavar	Saroke.	szivacs A	szivacsB

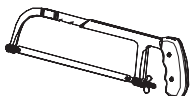
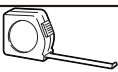
Szükséges szerszámok

		
csavarhúzó keresztfejes	csavarhúzó lapos fejű	fűrész
		
mérőszalag	olló	ceruza

Összegyűlt víz kivezetése

Két módon tudja eltávolítani az összegyűlt vizet:

1 Használja a folyamatos vízvezetést biztosító hátsó kifolyót

FIGYELMEZTETÉS: Ha a folyamatos vízvezető opciót az alsó lyukból használja, telepítse a vízvezető csövet a használat előtt, különben a rossz vízvezetés hatással lesz normál működésre.

■ A vízvezető cső szerelésére vonatkozó utasítások.

1. Rögzítse a vízvezető csőtartó klipet a hátoldalon egy csavarral..

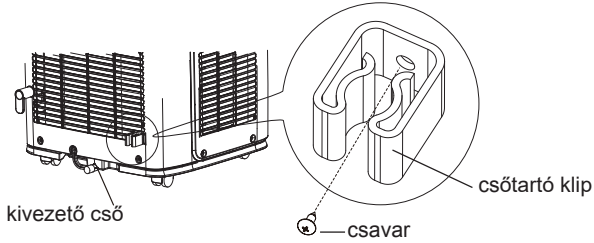

2. Távolítsa el a gumi dugót a kivezetőről.

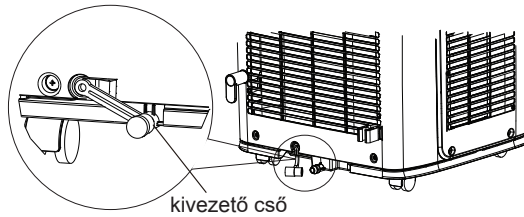

3. Illessze a csövet a kivezetőre, majd rögzítse a kampóval..

4. A cső másik végébe tegye a gumi dugót, a kampóval rögzítse, majd a csőtartó klipbe illessze.

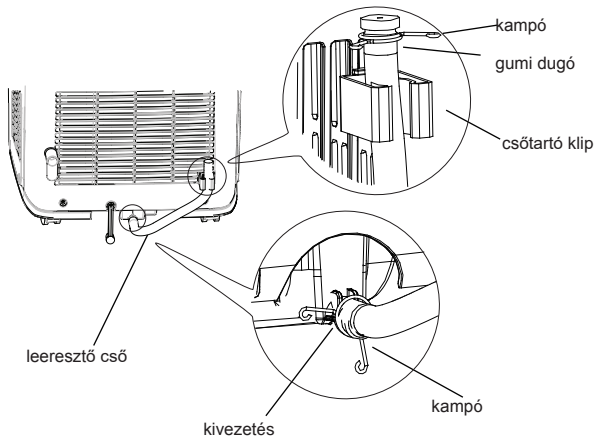

Összegyűlt víz kivezetése

2 Használja a folyamatos vízvezetést biztosító középső kifolyót

Megjegyzés: a vizet folyamatosan el tudja vezetni egy lefolyóhoz egy 14 mm-es belső átmérőjű csővel (nem tartozék)

1. Az óramutató járásával ellentétes csavarással távolítsuk el a kupakot a lefolyó nyílásról, majd a gumidugót vegye ki a nyílásból.

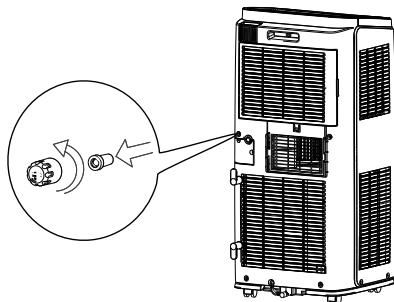

2. Az óramutató járásával megegyezően csavarja ki a lefolyó csatlakozóját (a csomag tartozéka)

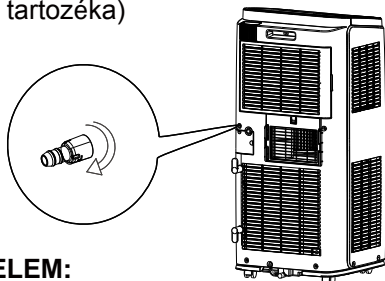

3. A vízvezető csövet helyezze be a nyílásba.

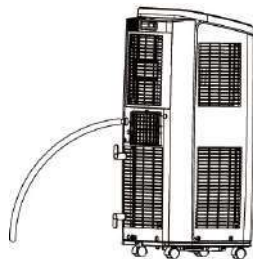

FIGYELEM:

Amikor ezt a folyamatos vízvezetést választja a középső nyílásból, ügyeljen arra, hogy a készülék vízszintes helyen álljon, a vízvezető csőben nincs akadály, és lefelé irányul a cső. Egyenetlen talaj, vagy a cső eldugulása miatt a készülék megtelik vízzel, és kikapcsol. Ekkor a készüléket víztelenítse, állítsa vízszintes helyre, és a csövet is ellenőrizze, hogy megfelelő helyzetben legyen.

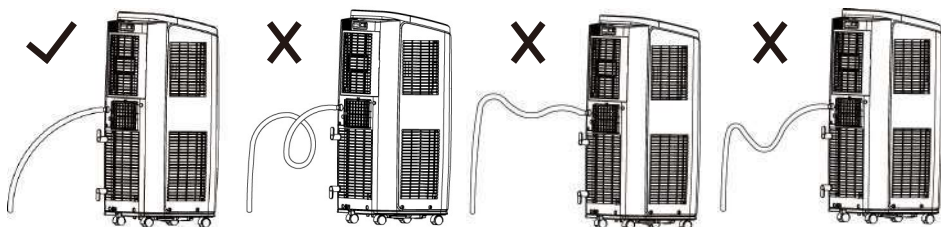

A hővezető cső installálása és leszerelése

Megjegyzés a hővezető csőhöz

A hatékonyság érdekében a hővezető csőnek a lehető legrövidebbnek és egyenesebbnek kell lennie.

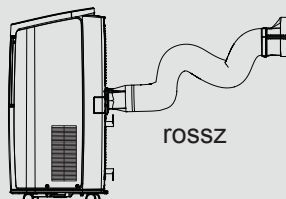
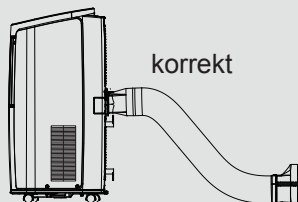
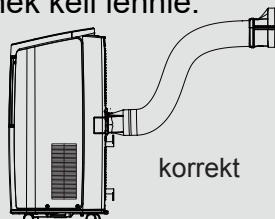
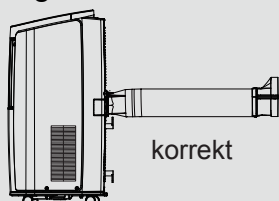

- A hővezető cső hossza rövidebb, mint 1 m. Javasoljuk, hogy a lehető legrövidebb hosszban használja.
- Ne hosszabbítsa meg a csövet, más hővezető csőhöz ne csatlakoztassa.

