



# Használati útmutató

## Áramfejlesztő

### NXG2800



Köszönjük, hogy az EXPERT benzinmotoros áramfejlesztő megvásárlása mellett döntött. Ebben a dokumentumban hasznos információkat talál a termék rendeltetésszerű és helyes használatával kapcsolatban, ezért kérjük, olvassa el figyelmesen! Jelen használati útmutató az eredeti fordítása.



**Biztonság mindenképp!** Kérjük feltétlenül olvassa el a Biztonsági Utasításokat is! Azok be nem tartása áramütést, tüzet vagy személyi sérülést okozhat.

### **Rendeltetésszerű használat:**

A készülék alkalmas kiegészítő áramforrásként hobby, barkács tevékenységre, áram fejlesztésére. A készülék nem alkalmas hegesztő berendezés üzemeltetésére. A készüléket nem ipari felhasználásra tervezték. Bármely, az említettektől eltérő felhasználás a készülékben kárt tehet. A nem rendeltetésszerű használatból eredő mindennemű kárért a felelősség kizárólag a felhasználót terheli.

Rendszeresen pihentesse a gépet. Ha a készüléket túlterheli, nagyobb fogyasztót csatlakoztat hozzá, az a készülékben kárt tehet, amely helyreállítási költsége a felhasználót terheli. A készüléket ne használja folyamatosan 6 óránál hosszabb ideig.

### **Kérjük, feltétlenül olvassa el a használati útmutatót is!**

#### **A készülék részei**

1. Benzintartály
2. Kipufogódob
3. Földelés csatlakozó
4. Aljzat
5. Légterelő
6. Berántó
7. Benzincsap
8. Levegőszűrő
9. Keret
10. Gyújtógyertya
11. Benzintartály kupak
12. Biztosíték
13. Olajleeresztő
14. Kapcsoló
15. Kijelző



## Figyelmeztető szimbólumok

A készülék adatlapján lehetnek jelzések.

Ezek fontos információt jelölnek a termékkel vagy a használatával kapcsolatban.



A készülék használata előtt figyelmesen olvassa el a használati útmutatót.



Gyermekektől távol tartandó.



Háziállatoktól távol tartandó.



A készülék használata közben mindig viseljen fülvédőt.



Használjon megfelelő munkakesztyűt, illetőleg lábbelit.



Megfelel a termékre vonatkozó szabványoknak.

### **Első beindítás előtt!**

**Figyelem! A készülék motorja az értékesítés pillanatában minimális mennyiségű konzerváló olajjal van feltöltve. Ez az olaj és ez a mennyiség a készülék működtetésére nem alkalmas!**

**Az első használat előtt a konzerváló olajat teljesen le kell engedni, majd a motort a használati útmutatóban megjelölt, jó minőségű és megfelelő mennyiségű kenőanyaggal kell feltölteni! A feltöltés elmulasztása a készülék rövid időn belüli komoly meghibásodását eredményezi, melynek helyreállítási költsége a vásárlót terheli!**

**A kipufogógázban található mérgező szénmonoxid gázok miatt soha ne használja az áramfejlesztőt rosszul szellőző helyen!**

A készülék használata előtt az alábbi alapvető biztonsági előírásokat mindig be kell tartani a tűz, elektromos áramütés és személyi sérülés elkerülése érdekében. Fontos, hogy elolvassa a használati útmutatót és megértse a készülék működését, határait és potenciális veszélyeit.

### **Általános biztonsági előírások**

**Figyelem!** Olvassa el a teljes használati útmutatót. Az alábbiakban felsorolt előírások be-nem-tartása elektromos áramütést, tüzet vagy személyi sérülést okozhat.

### **A használati útmutatót őrizze meg!**

#### **Elektromos biztonság**

- 1. A készülék hálózati csatlakozójának illeszkednie kell az aljzatba. Soha ne alakítsa át a csatlakozót. Ne használjon átalakítót földelt készülékek esetén.** Az átalakítás nélküli csatlakozó és a hozzá illeszkedő aljzat csökkenti az elektromos áramütés veszélyét.
- 2. Kerülje a földelt tárgyakkal való érintkezést, mint csövek, fűtőtestek, tűzhelyek és hűtőgépek.** Az elektromos áramütés veszélye nagyobb, ha a teste le van földelve.
- 3. Ne tegye ki a készüléket esőnek vagy nedves feltételeknek.** A készülékbe jutó víz növeli az elektromos áramütés kockázatát.
- 4. Ne sértse meg a vezetéket. Soha ne a vezetéknél fogva vigye vagy húzza a készüléket és ne ennél fogva húzza ki a csatlakozót az elektromos aljzatból. A vezetéket hőtől, olajtól, éles tárgyaktól és mozgó alkatrészekről tartsa távol. A sérült vagy összegubancolódott vezeték növeli az elektromos áramütés veszélyét.**
- 5. Ha a készüléket kültéren használja, kültéri használatra alkalmas hosszabbító vezetéket használjon.** A kültéri használatra készült hosszabbító vezeték csökkenti az elektromos áramütés veszélyét.

A készülék csak a leírt célokra használható. Minden más felhasználás, ami nincs említve a használati útmutatóban, hibás felhasználásnak minősül. A felhasználó, nem pedig a gyártó felelős a kárért és sérülésekért, amelyek az ilyen hibás felhasználás miatt keletkeznek.

A készülék megfelelő használatához be kell tartani a használati útmutatóban leírt biztonsági előírásokat, az összeszerelési előírásokat és a használati előírásokat. Mindenkinek, aki a készüléket használja és javítja, ismernie kell a használati útmutatót és a készülék potenciális veszélyeit. Gyermek és fogyatékos személyek nem használhatják a szerszámot. A gyermekeket mindig felügyelet alatt kell tartani, ha a munkaterület közelében vannak. Elkerülhetetlen továbbá, hogy figyelembe vegye az érvényes balesetmegelőzési előírásokat. Ugyanez vonatkozik a munkahelyi egészség és biztonság általános szabályaira. A gyártó nem felelős a készülék semmilyen átalakításáért és az átalakítás miatt keletkezett károkért.

Ha a készüléket a leírtak szerint használják, akkor sem lehetséges minden veszély tényezőjét elhárítani.

## Használat előtti ellenőrzés

### 1. Ellenőrizze az olajat

**Figyelem:** síkfelületen ellenőrizze az áramfejlesztőt, miután leállította a motort.

- Nyissa ki az olajbetöltő nyílást.

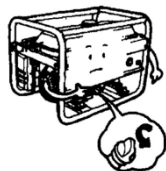

- Helyezze a nyílásba a nívópálcát, de ne csavarja be. Ha az olajsint túl alacsony, töltsön hozzá olajat.

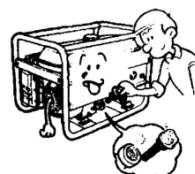

- Addig töltsen, míg a szint megfelelő nem lesz.

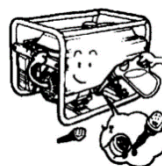

- Tegye vissza a kupakot.

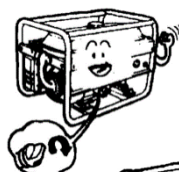

### Benzin

- Csavarja le a benzintartály kupakját.

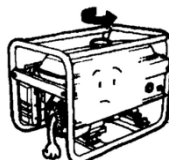

Ellenőrizze a benzin mennyiségét, töltsön bele benzint, ha túl alacsony a szint.



- A szűrő széléig töltsen fel benzinnel.



- Tegye vissza a kupakot.

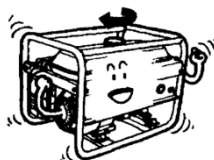

### 2. Levegőszűrő

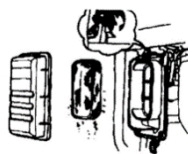

- Távolítsa el a külső fedelet.

- Az anya meglazítása és lecsavarása után vegye ki a légszűrőt.



- Vegye ki a szűrő közepét.

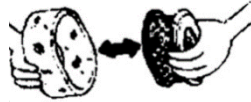

- Tisztítsa ki a szűrőt. Mártsa bele benzinbe, nyomja ki belőle a benzint, áztassa be olajba, majd nyomkodja ki belőle az olajat.

- A szűrő közepét ütögesse meg.



- A szűrőt és a közepét tegye vissza a helyére, majd tegye fel a légszűrőház fedelét.

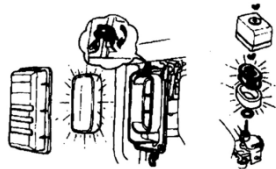

## Az áramfejlesztő használata

Az áramfejlesztő mechanikus és elektromos rendszereinek megfelelő állapotban tartásához az alábbiakat tartsa be.

### FIGYELEM!

1. Az áramfejlesztőt földelni kell!

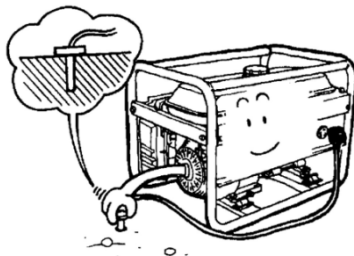

2. Az elektromos készülékek, főleg a motorok induláskor sokkal nagyobb áramot vesznek fel. Az áramfejlesztő kiválasztásakor ezt vegye figyelembe.

3. Ha több, mint két fogyasztót csatlakoztat az áramfejlesztőhöz, először a nagyobb, majd a kisebb teljesítményűt csatlakoztassa.

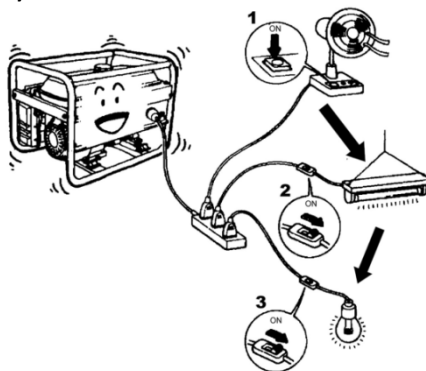

### Figyelem!

- A ház elektromos rendszeréhez csak villanyszerelő csatlakoztathatja az áramfejlesztőt.
- Az elektromos hálózat és az áramfejlesztő egyszerre nem lehet rákapcsolva a ház elektromos rendszerére.

## Használat

1. Indítsa be a motort. Lassan húzza ki az indítókötelet, míg ellenállást nem érez. Majd erőteljesen húzza meg, hogy a motor beinduljon. Ezután lassan engedje vissza.

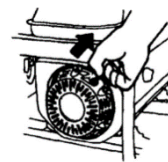

2. Csatlakoztassa a készüléket az áramfejlesztőhöz.

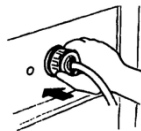

3. Csatlakoztassa a biztosítékot és nyomja be.

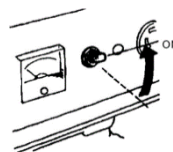

## A motor leállítása

1. A biztosítékot oldja ki.

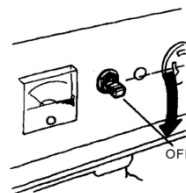

2. A gyújtáskapcsolót fordítsa OFF állásba.

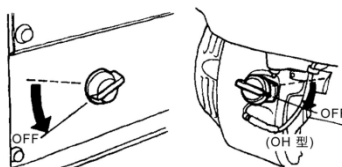

3. Zárja el a benzincsapot.

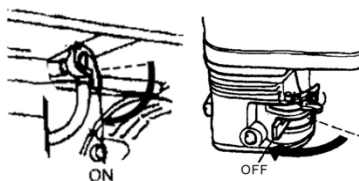

**Figyelem!** Ha a motort gyorsan kell leállítani, fordítsa a kapcsolót OFF állásba.



## Karbantartás

Ellenőrzés gyakorisága	Naponta	Első hónap után vagy első használat után	3 havonta	6 havonta	Évente
Kenőolaj	Ellenőrzés				
Kenőolaj		Csere		Csere	
Levegőszűrő	Ellenőrzés				
Levegőszűrő			Tisztítás		
Benzinszűrő				Tisztítás	
Benzinszűrő				Tisztítás	
Gyújtógyertya				Tisztítás	
Szelephézag					Ellenőrzés, visszaszerelés
Hengerfej					Ellenőrzés, visszaszerelés
Olajtartály	3 évente				

## Olajcsere

- Nyissa ki az olajbetöltő nyílás fedelét.

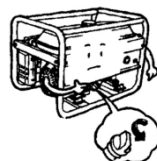

- Az olajleeresztő nyílásból csavarja ki a csavart és hagyja az olajat kifolyni.

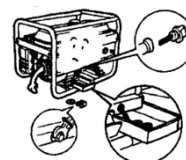

- Csavarja vissza a csavart.

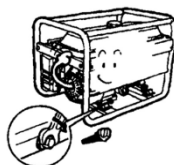

- Töltse fel olajjal, míg a maximum szintet el nem éri.

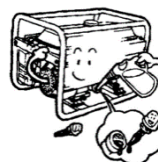

- Zárja le az olajbetöltő nyílás fedelét.

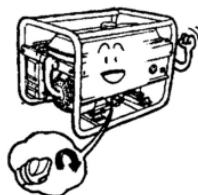

## Gyújtógyertya

- Távolítsa el a gyertyapipát

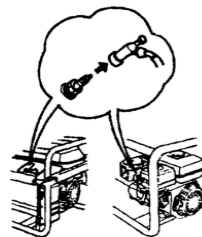

- Vegye ki a gyújtógyertyát.



- Tisztítsa meg a gyertyát.

- Mérje meg a gyertyahézagot.



- Tegye vissza a gyújtógyertyát és a gyertyapipát.

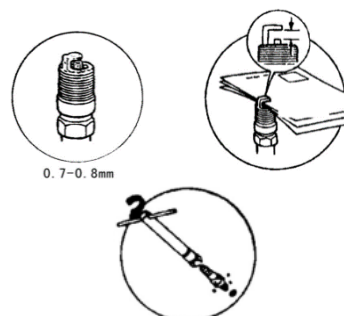

## Benzinszűrő

- Zárja el a benzincsapot és vegye le a benzintartály kupakját.

- Vegye ki a benzinszűrőt.

- Kompresszorral tisztítsa ki a benzinszűrőt visszafelé.

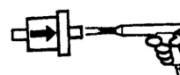

- Vegye le a benzinszűrő tartót.

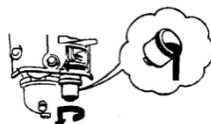

- Tisztítsa meg a tartót.



- Helyezzen új gumitömítést a tartóba.



## Ápolás

- Zárja el a benzincsapot, vegye le a benzinszűrő tartót és öntse ki belőle a benzint.



- Nyissa ki az olajleeresztő csavart és eressze le az olajat.



- Cserélje ki a gumitömítést és erősen szorítsa vissza a benzinszűrő tartót.



- A karburátorból csavarja ki a benzinleeresztő csavart és hagyja a benzint kifolyni.

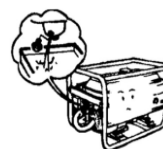

- A benzincsap megnyitásával engedje le az összes benzint a tartályból.

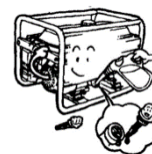

- Tegye vissza a benzinleeresztő csavart.

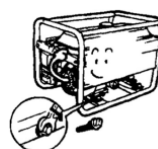

- Töltse fel olajjal az olajtartályt maximális szintig.

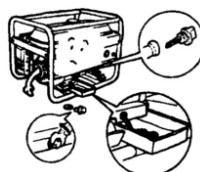

- Finoman húzza meg a berántó kötelet, míg enyhe ellenállást nem érez.

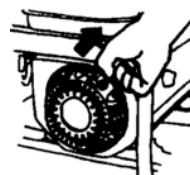

## Hiba esetén

Ha az áramfejlesztő nem működik, ellenőrizze az elektromos csatlakozást, a benzinszintet, az olajszintet, valamint a gyújtógyertyát és a levegőszűrőt. Ha mindent rendben talál, keresse fel a legközelebbi hivatalos szakszervizt, melynek elérhetőségét a jótállási jegyen megtalálja.

## Környezetvédelem



**A nyersanyagokat hasznosítsa újra ahelyett, hogy kidobná a szemétkébe.**

A készüléket, a tartozékokat és a csomagolást szét kell válogatni a környezetbarát újrahasznosítást segítve.

A műanyag alkatrészek meg vannak jelölve a kategorizált újrahasznosítás érdekében.

## Műszaki adatok

### Áramfejlesztő

Típuszám:	NXG2800
Típus:	egyfázisú
Feszültségszabályozás:	kondenzátor
Kimeneti feszültség 1:	230V~50Hz
Kimeneti feszültség 2:	12V / 8.3A
Maximális teljesítmény:	2800W
Folyamatos teljesítmény:	2500W

### Benzinmotor

Típus:	léghűtéses, 4-ütemű
Lökettérfogat:	196 cm <sup>3</sup>
Maximális teljesítmény:	6,5 LE - 3600 ford./percnél
Üzemanyag:	ólommentes benzin
Benzintartály kapacitás:	15 liter
Folyamatos működés:	max. 6 óra
Olaj:	jó minőségű 4 ütemű motorolaj
Olajkapacitás:	0,6 liter
Gyújtásrendszer:	TCI
Indító rendszer:	Kézi berántás
Hangnyomásszint:	67 dB(A) szórás K= 2,5 dB

*A mérési eredmények az EN ISO 8528-8 szabványnak megfelelően kerültek meghatározásra.*

## Alkatrészrendelés

Alkatrészt a <https://www.novotrading.hu> weboldalról rendelhet az alkatrészrendelés űrlap kitöltésével, vagy a jótállási jegyen szereplő szervizpartnerrel való kapcsolatfelvétellel.

A következő adatok megadására lesz mindenképp szüksége:

- A készülék típusa
- A készülék sorozatszáma (S/N szám, közvetlenül a terméken található)
- Alkatrész megnevezése, leírása  
(amennyiben rendelkezésre áll robbantott ábra, az alkatrész ott található száma)

Gyártó: Novotrading Kft., 1033 Budapest, Szentendrei út 89-95. 

# EK MEGFELELŐSÉGI NYILATKOZAT

(a 16/2008. (VIII. 30.) NFGM, valamint a 8/2016. (XII. 6.) NMHH rendelet előírásai szerint)

Mi, Novotrading Kft., H-1033 Budapest, Szentendrei út 89-95.  
(gyártó)

egyedül, saját felelősségünkre kijelentjük, hogy az alábbi termék:  
(a termék azonosító adatai)

## **NXG2800 Benzinmotoros áramfejlesztő**

A rendeltetésszerű biztonságos használatnak, valamint az alábbiakban felsorolt vonatkozó előírásoknak

### **M E G F E L E L**

Jelen EK Megfelelőségi nyilatkozathoz alkalmazott előírások és szabványok jegyzéke:

Irányelvek:

2006/42/EK előírás gépekre, szerkezetekre

2014/30/EU előírás elektromágneses zavar kibocsátására (EMC)

2011/65/EU egyes veszélyes anyagok elektromos és elektronikus berendezésekben való alkalmazásának  
korlátozásáról (RoHS)

2016/1628/EU a nem közúti mozgó gépek belső égésű motorjainak a gáz- és szilárd halmazállapotú  
szennyezőanyag-kibocsátási határértékeire és típusjóváhagyására vonatkozó követelményekről

Egyéb műszaki előírás, egyeztetett szabvány:

EN ISO 12100:2010, EN 12601 :2010, ISO 8528-8,  
EN 61000-6-2:2005+AC:2005, EN 61000-6-4:2007+A1 :2011

A motor típusa: JF200, jóváhagyási szám: e9\*2016/1628\*2016/1628SYA1/P\*1106\*00

A tanúsító szerv neve:

**CCQS UK Ltd.,  
Level 7, Westgate House, Westgate Road,  
London W5 1YY, Egyesült Királyság**

A termék CE megfelelőségi jellel került kereskedelmi forgalomba a vonatkozó harmonizált jogszabályok  
előírásainak megfelelően.

Budapest, 2019.09.10.

A nyilatkozattétel helye és kelte



Dobák István  
Ügyvezető

(A gyártó nevében kötelezettség vállalására  
feljogosított aláíró neve, P.H.)

