

netatmo
BY
STARCK®

3

Az Ön termosztátjának
installálása



Video megtekinthető:
<http://netatmo.com/video3>



Figyelmeztetés

Figyelmeztetés

- Tanulmányozza figyelmesen ezt az útmutatót a telepítés előtt
- A Netatmo termosztátot, a szabványossági megfelelések figyelembe vételével kell üzembe helyezni
- Minden telepítési művelet előtt, a hálózati áram ellátást szüneteltesse

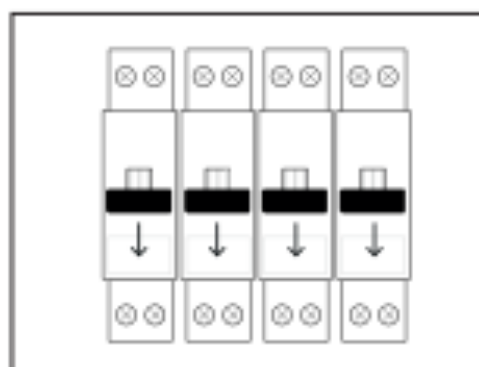



A doboz tartalma

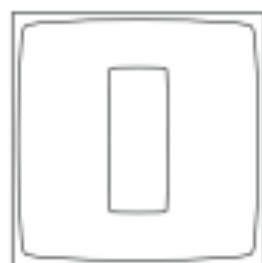

Termosztát

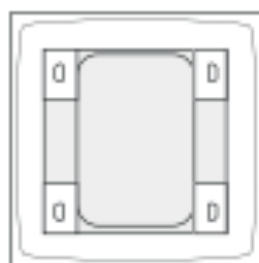

Mobil tartó



Relé



Kazán adapter



Rögzítő lap



Színes ragasztó

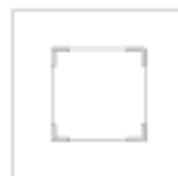

(burkolat lap)*



(Hálózati adapter)*



(Szalag)*(Biztosíték)*



3 AAA elem

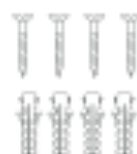

4 csavar
4 tipli



1 USB kábel

* ne használd ebben a telepítésben





Megismerés

Nyissa ki a kazán ajtaját, használja az utasítást (ha szükséges)

Megfelelő csatlakoztatás esetén, a relé vezérli a kazánt.

Azonosítsa a termosztát csatlakozó terminálját a kazán jelzései alapján LS-LR, TA vagy COM-NO

Ha szükséges távolítsa el a zárast

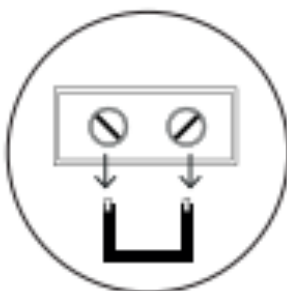

Csatlakoztassa a fekete és szürke vezetéket a kazán adapterének megfelelő helyére

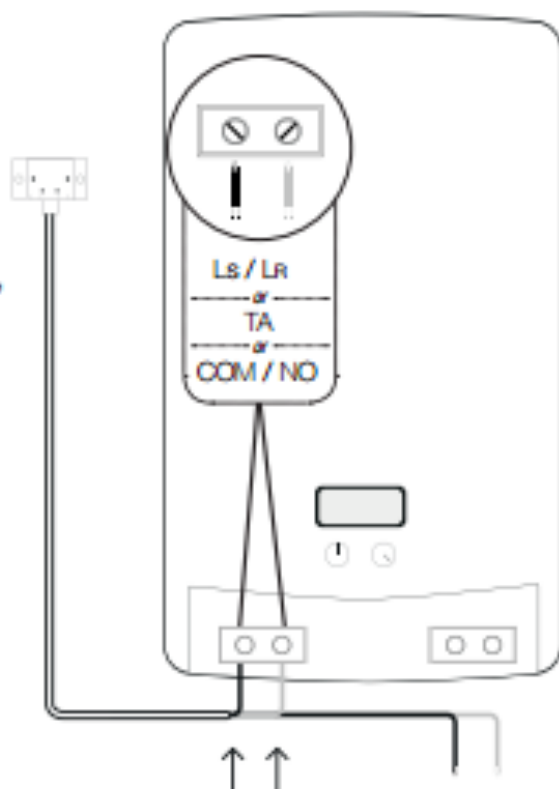

Termosztát csatlakozó terminál
Általában fekete és szürke vezeték



Elektromos tápellátás

A relé 230V tápellátását a kazán biztosítja

A kazán elektromos csatlakozása az L/N vagy P/N jelzésnél található

- Ha a kazán csatlakoztatva van az elektromos hálózathoz, akkor illessze a kék és barna vezetéket a kazán megfelelő helyére
.-Csatlakoztathatja a kék és barna vezetéket ahoz a terminálhoz, ahonnan a kazán a hálózati áramot kapja. A kazán vezetékeinek is bekötve kell lenniük.

A fórumonkon segítséget kaphat a megfelelő csatlakoztatáshoz:
forum.netatmo.com

A biztonság érdekében köldjön egy képet a photo@netatmo.com címre, és mi segítünk az Ön csatlakoztatásának helyességében.

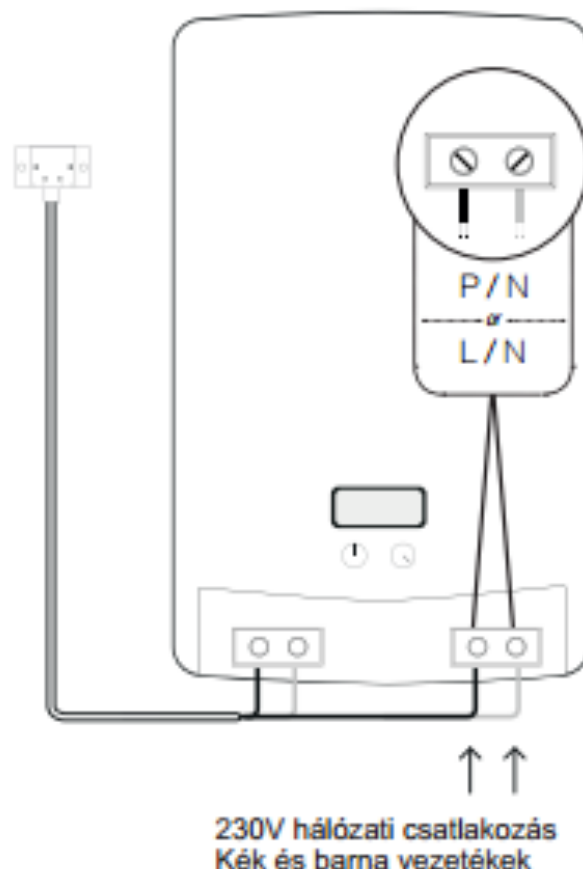



A relé beállítása

A kazán adapter felszerelésénél
ügyeljünk fémetől való távolságra
(kábelek, csövek, ...)

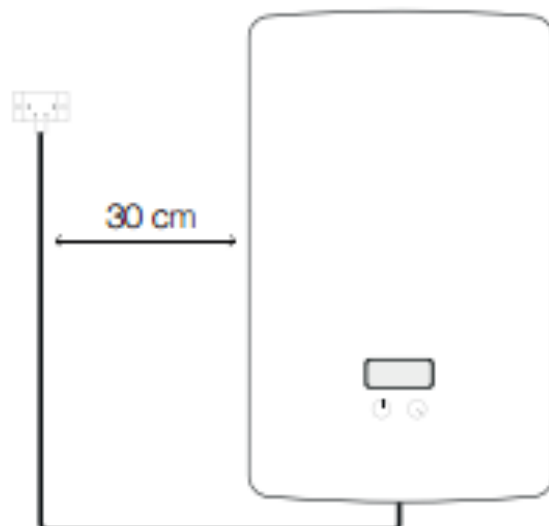

A kazán adaptert fixen tudja rögzíteni a falra kétoldalú ragasztóval
vagy csavarok segítségével.

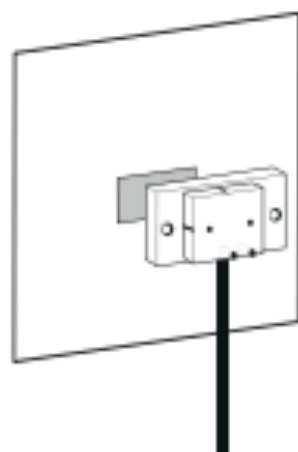

vagy

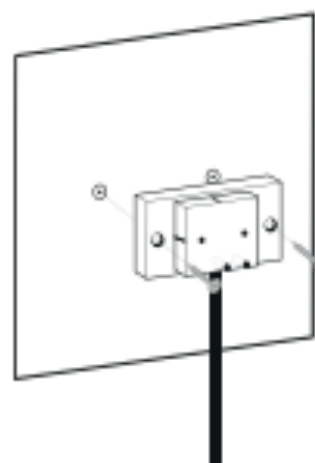



A relé tesztelése

- ① Csatlakoztassa a relét a kazán adapterhez

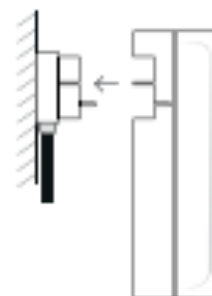

- ② Kapcsolja vissza a hálózati áramot.

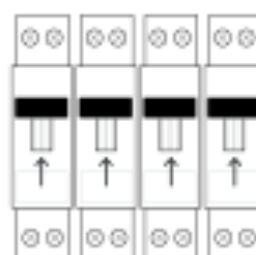

- ③ A relé kéken fog villogni.



Megjegyzés: ha a relé nem villog kéken, akkor a relé nem kap áramot
Ellenőrizze a kék és barna vezetékek csatlakozását. Ezalatt ne legyen a hálózati áram aktív.





A relé tesztelése

①



Nyomja meg
a relé gombot

②



A relé kéken világít és
bekapcsolja a kazánt

③



Nyomja meg
a relé
gombot újra

④



A relé világítása
megszűnik, jelezve, hogy
a kazán nem aktív

Megjegyzés: ha a kazán nem kapcsol be amikor a relé kéken világít, akkor nem megfelelő a kábeles kapcsolat. Ebben az esetben ellenőrizze, hogy a fekete és szürke kábelek csatlakoztatva vannak-e. A biztonság érdekében vegye elő a kazán kezelési útmutatóját és keresse a szobatermosztát részt.





Termosztát

①



Helyezze be az elemeket a termosztátba

②



A termosztát kijelzi a bekapcsolást és keresi a relét



Beállított hőfok

Mért hőfok

Ha a termosztát megtalálja a relét, akkor a kijelzőn megjelenik a beállított hőfok és a mért hőfok

.....
or
.....



Ha a termosztát nem találja meg a relét, akkor egy "!" jelzés jelenik meg a kijelzőn. Ebben az esetben vigye közelebb a termosztátot a reléhez addig míg ez a jelzés el nem tűnik.





Teszt

①

Érintse meg a kijelző felső részét addig amíg a "MAX" jelzés meg nem jelenik.

A termosztát be fogja kapcsolni a kazánt

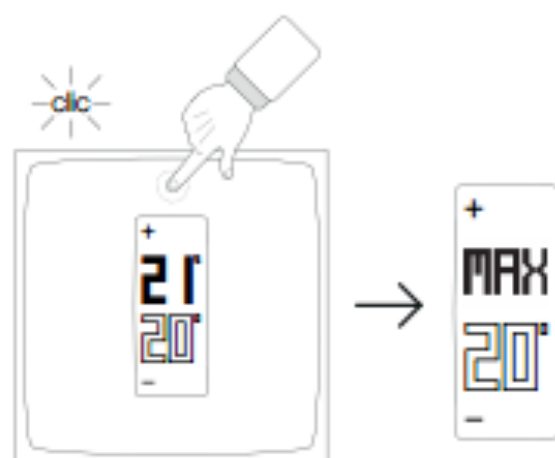

②

Érintse meg a kijelző alját addig amíg az "OFF" jelzés meg nem jelenik.

A termosztát ki fogja kapcsolni a kazánt

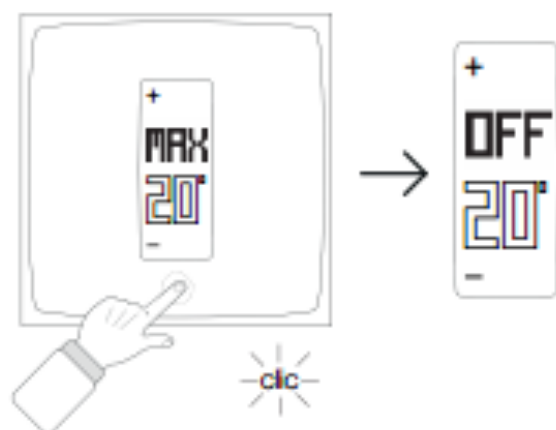



Testreszabás

- ① Ön az ízlésének megfelelően színes szegéllyel tudja ellátni a termosztátját



- ② Válasszon másik keretszalagot.

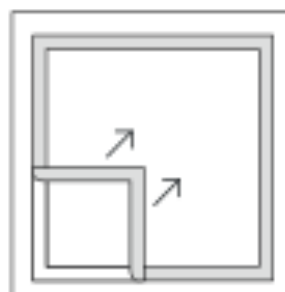

- ③ Ragassza fel a termosztát hátoldalára.

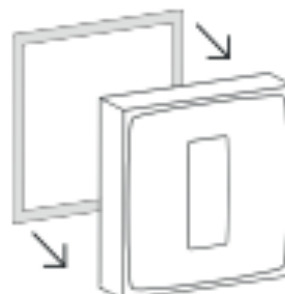



Elhelyezés

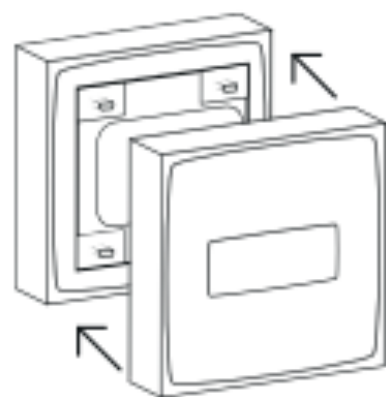

Kapcsolja össze a termosztátot a mobil kerettel és helyezze a nappali egy polcára

Or

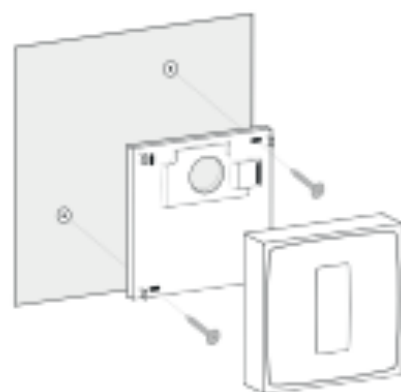

Helyezze a termosztátot a szerelőlapra.

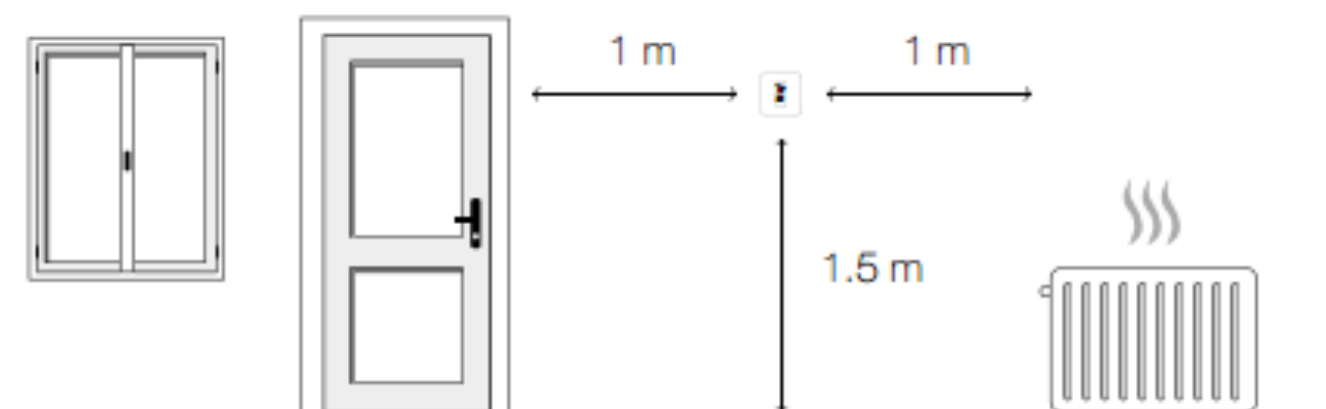

Több mint egy méterre a bejáratától

1.5 m magasra

Távra a hideget és meleg sugárzó eszközöktől





Ha okostelefonról, tabletről vagy számítógépről szeretné kezelni a termosztátot, látogasson az alábbi oldalra:

<http://thermostat.netatmo.com>

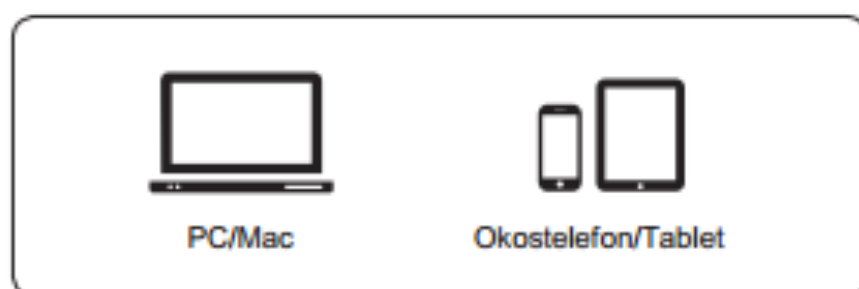



Specifikációk

Méret

Termosztát : 83x83x22 mm

Kialakítás

Designed by Starck. Translucent minimalista plexi kocka.
5 cserélhető szín a dobozban.

Érzékelés és mérés

Hőmérséklet (mérési)
tartomány: 0°C tól 50°C
tűrés: +- 0.5° C

Hőmérséklet (beállítási)
tartomány: 7°C tól 30°C
tűrés: 0.5°C

E-INK DISPLAY.

Energia hatékonyság, hosszabb akkumulátor-élettartam, optimális olvashatóság

FREE APP, LIFETIME SUPPORT

Nincs előfizetési díj. Az applikáció elérhető az App Store-ban és a Google Play-ben. Szabadon elérhető az Ön saját online felületén. Több eszközről elérhető

WIRELESS Specifikációk

Wi-Fi 802.11 b/g/n kompatibilis (2.4GHz).
Biztonsági támogatás: Nyílt/WEP/WPA/WPA2-saját (TKIP és AES). Wireless kapcsolat a termosztát és a relé között: rádiójel távolsági tartomány 100m.

Tápellátás és elemek

3 AAA elem.
1 év elem élettartam.

Üzembe helyezés és kompatibilitás

Kompatibilis gáz, folyadék és fa tüzelésű kazánokkal.
Kapcsoló áram: max 4 A
Kapcsoló feszültség: max 250 VAC
Kapcsoló teljesítmény: max 120 W

Kompatibilitás iPhone-nal és iPad-dal

iPhone 4, iPhone 4s, iPhone 5, iPhone 5c / 5s
iPad mini, iPad mini with Retina display, iPad 2, iPad (3rd generation), iPad (4th generation), iPad Air/iPod touch (5th generation)

Kompatibilitás androidos okostelefonokkal

Android 4.0 required







EU megfelelési nyilatkozat. Mi a Netatmo nyilatkozuk, hogy ez a készülék megfelel az alapvető követelményeknek és alapvető jogszabályokban foglalt rendelkezéseknek. 1995/5/EC . Biztonsági figyelmeztetés. A készüléket a mormáknak megfelelően kell telepíteni. Csak a saját hálózati adapterét és kazán adapterét használhatja. Kizárólag beltérben használható. Az elemek behelyezése előtt, ellenőrizze a csatlakozozó felületek tisztaságát. Behelyezésnél ügyeljen az elemek polaritására. Az elemeket ne dobja tűzbe, ne zárja rövidre azokat, és ne szedje szét azokat. Az elemeket gyermekek elől gondosan zárja el. Ha az elemeket véletlenül lenyelte azonnal forduljon orvoshoz. Ne próbálja megjavítani esetlegesen a készüléket, van szerviz felhasználók számára. A készülék bármilyen módosítása esetén a megfelelőségért felelős fél érvénytelenítheti a felhasználó jogos igényeit. A termosztát és a relé szigetelt: classII készülék. A készüléket nem használhatják csökkent fizikai, érzékszervi vagy mentális képességű emberek, kivéve ha nincsenek állandó felügyelet mellett, vagy nem kaptak megfelelő személytől megfelelő útmutatást a készülék használatára. A gyerekekre ügyelni kell, hogy ne játszanak a készülékkel. A készülék megfelel az Apple szabványoknak, a "Made for iPhone", "Made for iPod", és "Made for iPad" egy auditált fejlesztés eredménye, ami teljesen kompatibilis az iPhone és iPad készülékekkel. Az Apple nem felel a készülék működéséért, biztonsági és szabályozásai normájáért. Megjegyzendő: ez a készülék befújásolhatja az iPhone vezeték nélküli teljesítményét.



<http://support.netatmo.com>



Copyright Netatmo © 2013 Minden jog fenntartva. Írásbeli engedély nélkül másolása és terjesztése tilos.

v1.01

