

BVF 801

Programozható okostermosztát



TARTALOMJEGYZÉK

1. Alkalmazási terület	3
2. Műszaki adatok (méretek, kapcsolási áramerősség, bekötés)	3
3. Felszerelés	4
4. Elektromos bekötés	6
5. Kijelző	7
6. Fix üzemmódok	8
7. Programozás	8
8. Gyári beállítás menüpontok	10
9. Megfelelőségi nyilatkozat (teljesítménynyilatkozat)	14
10. Hibaelhárítás	15

BVF Fűtési Megoldások Kft.

Vevőszolgálat

H-2142 Nagytarcsa, Kereskedelmi Park II.
Ősz utca (HRSZ: 0126/126)

Ügyfélszolgálat:

E-mail:

Web:

+36 (1) 490 0490

info@bvf.hu

www.bvfheating.hu

1. ALKALMAZÁSI TERÜLET

A BVF 801 termosztát elektromos fűtések (padlófűtés, fal- vagy mennyezeti fűtés, infrapanel, elektromos radiátor) vezérlésére alkalmas eszköz. Egyéb rendszerek (gázkazán, hőszivattyú, klíma, stb.) vezérlésére a BVF termosztát közvetlenül nem alkalmas, ezzel kapcsolatban kérje ki a termék forgalmazójának véleményét. A termosztát bekötését minden esetben bízza villamosági szakemberre. A szakszerűtlen bekötés a termosztát és a vezérelt berendezés visszafordíthatatlan károsodásához és garanciavesztéshez vezethet.

2. MŰSZAKI ADATOK (méretetek, kapcsolási áramerősség, bekötés)

Tápfeszültség:	230V AC, 50/60 Hz
Relé terhelhetőség:	3600W/16A (javasolt: max. 3200W/14A)
Készenléti áramfelvétel:	0,5W
Kijelző:	LCD fehér háttérvilágítással
Külső érzékelő:	NTC 10kΩ @ 25°C
Érintésvédelmi besorolás:	IP 30
Szerelvényház:	ABS UL94-5 szabvány tűzállósági fokozat
Mérési tartomány:	5°C–80°C, 0,5°C lépcsőkben
Beállítási pontosság:	± 0,5°C
Programlehetőségek:	Heti 7; napi 4 ciklusidő
Szerelvény méretek:	86 mm × 86 mm × 16 mm
Relé beépítési méret:	Ø 65 mm, minimum 55 mm mélység

MÉRETEK

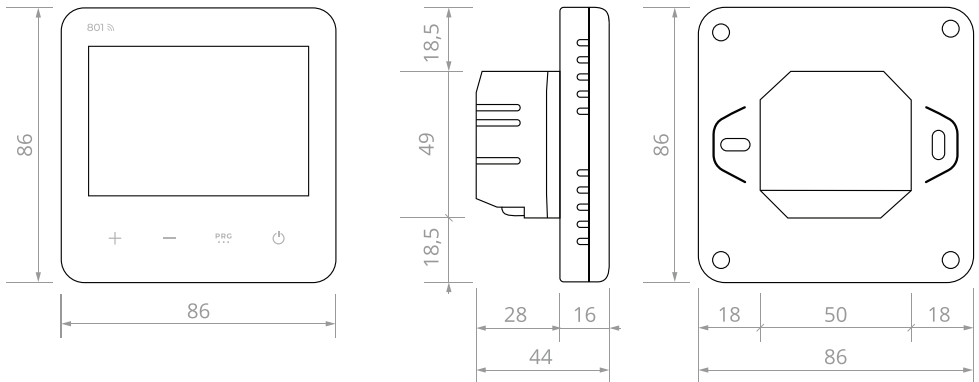

3. FELSZERELÉS

A termosztát felszerelése előtt ellenőrizze a szükséges előkészületek meglétét. Részletek az érintett fűtésrendszer telepítése előtti útmutatójában. A BVF 801 termosztát süllyesztett szerelvénydobozba vagy kiemelőkeretre szerelhető. A süllyesztett szerelvénydoboz méreteit az alábbi ábra tartalmazza:

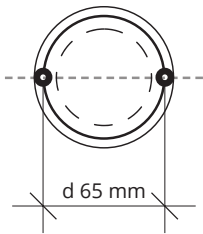
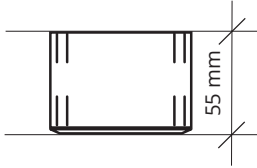

← A külső rögzítő csavarok vízszintesen helyezkedjenek el!

A szerelvénydoboz minden esetben csavaros, vízszintesen elhelyezett szerelvénycsavarokkal legyen előkészítve. A termosztát felszerelésének módja:

1. Áramtalanítsa az adott áramkört. Az elektromos munkavégzést bízva szakemberre.
2. A termosztát előlapját távolítsa el: a termosztátot szemben nézve alul, két oldalon látható téglalap alakú mélyedésbe vékony csavarhúzó vagy fázisceruzát helyezve és óvatosan benyomva a termosztát előlapja leemelhető. Ügyeljen rá, hogy a műanyag rögzítő fülek ne törjenek le. Hideg időben (+5°C alatt) a műanyag rideggé válik, nagyobb a törés esélye. Lehetőleg +5°C felett szerelje a fűtést.
3. A termosztát elő- és hátlapját tuskés csatlakozó köti össze. Ez az előlap leemeléssel a hátlapból kicsúszik. A leemelt előlapot a felszerelésig helyezze biztonságos helyre, megóvva a sérülésektől.
4. Végezze el a hátlap elektromos bekötését. (4. pont)
5. A hátlap felszerelését a szerelvénydobozhoz biztosított vagy a termosztát dobozában található csavarok segítségével végezze el. Ügyeljen arra, hogy a hátlapot úgy szerelje fel, hogy a felszerelt előlapon a kijelző olvasható legyen („fejfel felfelé”). A hátlap felszerelésekor ügyeljen arra, hogy a bekötött vezetékek a termosztátból ne csússzanak ki.
6. Helyezze vissza a termosztát előlapját; ügyeljen rá, hogy a tuskés csatlakozó lábai sértetlenek, nem deformálódtak vagy hajlottak el. A termosztát előlapját a felső rögzítő pontok illesztésével kezdje. A tuskés csatlakozókat igazítsa a hátlapon kialakított csatlakozási ponthoz.
7. Pattintsa fel az előlapot a hátlapra: először a kijelző felső részét illessze a felső két fülhöz, majd pattintsa a helyére az alsó két rögzítőfület.
8. A termosztát áramkörét bekapcsolva, áram alá helyezve a készülék bekapcsolható.

FELSZERELÉS

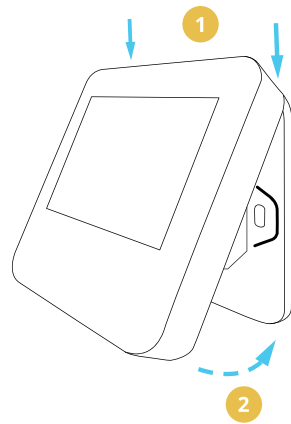
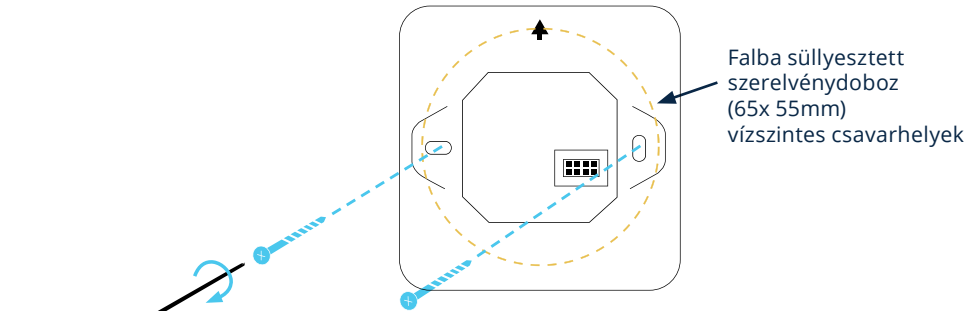
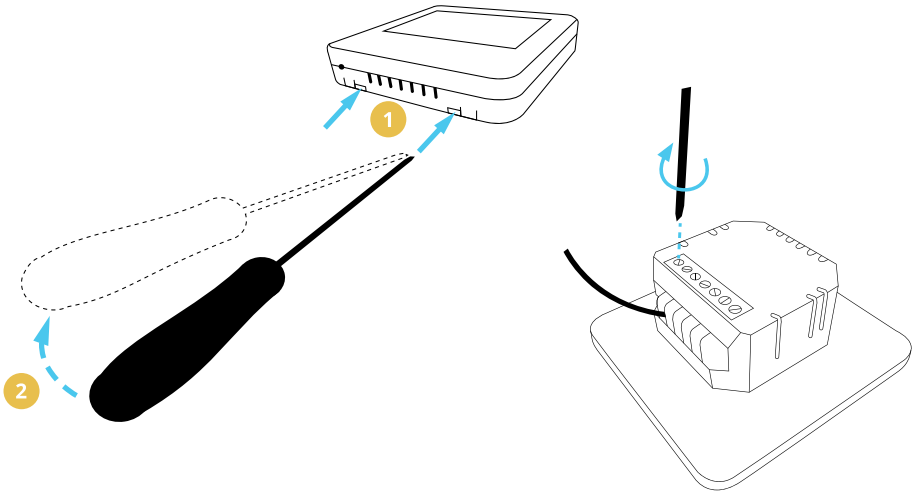

4. ELEKTROMOS BEKÖTÉS

A termosztát bekötését minden esetben bízva villanszerelőre vagy minősített fűtéstechnikai szerelőre. A bekötést minden esetben az alábbiak szerint végezze. A bekötést csak áramtalanított állapotban szabad végrehajtani, minden beavatkozás előtt áramtalanítsa az érintett kört és a feszültségmentességet fázisceruzával vagy multiméterrel ellenőrizze! Feszültség alatt kötött rendszer áramütést okozhat! Jelen leírás az általános villanszerelési előírásokat nem tartalmazza (vezeték-csupaszítás, érvégművelés, stb.). Az elektromos kötések minden esetben a vonatkozó érintésvédelmi- és villanszerelési előírásoknak megfelelően kell elvégezni.

1. Fázis betáplálás. Ide kösse a hálózati tápellátás AC 230V (50 Hz) fázis vezetékét. Figyelem! A számított fűtési teljesítmény maximális terhelése alapján villamossági szakember segítségével méretezze a betáp vezeték keresztmetszetét!
2. Nulla bekötés. Ide kösse a hálózati tápellátás nulla vezetékét. (AC 230 V méretezett keresztmetszet)
3. Fázis kimenet. Ide kösse az elektromos ellenállás alapú fűtőelem fázis (barna) vezetékét. Figyelem! A fűtési teljesítmény nem haladhatja meg a termosztát kapcsolási határértékét (16 A, javasolt max. 14 A).
4. Nulla kimenet. Ide kösse az elektromos ellenállás alapú fűtőelem nulla (kék) vezetékét.
5. Földelés. Ide kösse a fűtőelem árnyékolását biztosító vezetékét és ugyanide kösse a hálózati tápellátás védőföldelését biztosító vezetékét. A termosztát kettős szigetelésű, földelése nem szükséges. Az 5-ös bekötési pont sorkapocsként funkcionál, a fűtőelem és a hálózati védőföld összekötését biztosítja. A hálózati védőföld és a fűtőelem földelő/árnyékoló vezetéke a termosztáton kívül is összeköthető.
6. Szenzor bekötés. Ide kösse a felületfűtések esetén alkalmazható külső, azaz felületi szenzor egyik vezetékét. A termosztát szenzora nem „fázisérzékeny”, a bekötési sor tetszőleges.
7. Szenzor bekötés. Ide kösse a felületfűtések esetén alkalmazható külső, azaz felületi szenzor másik vezetékét. A termosztát szenzora nem „fázisérzékeny”, a bekötési sor tetszőleges. A szenzor bekötési pont névleges feszültség szintje a 6-7 pontok között DC 3,3 V.

BEKÖTÉSI RAJZ

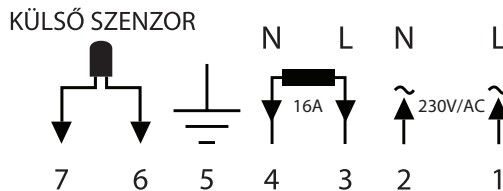

5. KIJELZŐ

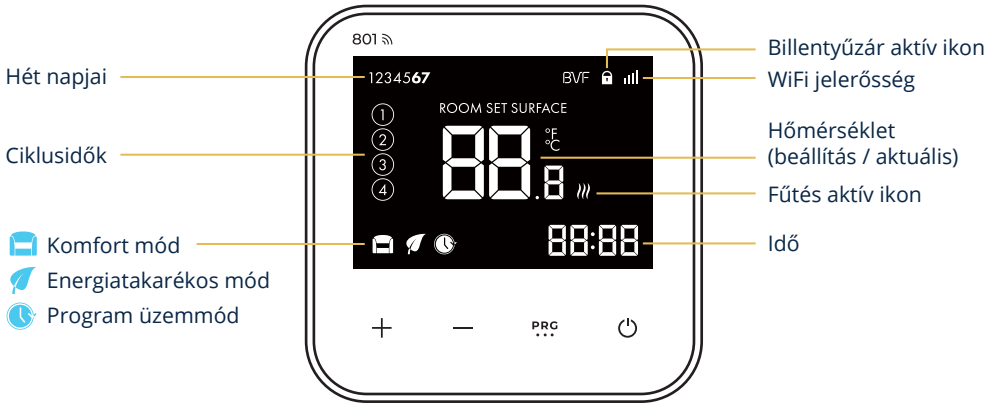

- + Hőmérséklet (programozási értékek) növelése
- Hőmérséklet (programozási értékek) csökkentése
- PRG Programmód kiválasztása (beállítások)
- 🔌 Ki / bekapcsolás

A BVF 801 termosztát áram alá helyezve a jobb alsó 🔌 gomb egyszeri, rövid idejű megérintésével kapcsolható be. A kijelzőn a beállításoktól függően az alábbi értékek jelennek meg:

Hét napjai – az aktuális nap sorszáma; 1 – hétfő, 2 – kedd, stb. Az értékek a gyári menüben beállíthatók (8. pont).

Ciklusidők – programüzemmódban az aktuális ciklusidő sorszáma. A programüzemmóddhoz tartozó időpontok és hőmérsékletek a program menüben beállíthatók.

- Üzemmódok** –
- 🏠 komfort mód. Beállításával állandó hőmérséklet érhető el.
 - 🌿 energiatakarékos mód. Beállításával állandó hőmérséklet érhető el.
 - 🕒 program üzemmód. Beállításával a használatnak megfelelő időpont és ehhez tartozó hőmérséklet állítható be. A programozás beállítását a 7. pont részletezi.

BVF logó – a kijelző jobb felső sarkában a BVF ikon jelzi a készenléti állapotot, ez kikapcsolt, de áram alatti állapotban is látható.

Billentyűzár aktív ikon – abban az esetben jelenik meg, ha a gyári menüben ez a funkció be van kapcsolva. A beállításokat a 8. pont részletezi.

WiFi jelerősség – a WiFi jelerősségét mutatja abban az esetben, ha a termosztát csatlakozik az internethez.

Hőmérséklet – a beállítástól függően megjeleníti a szoba vagy a fűtőfelület (padló vagy mennyezet) aktuális hőmérsékletét vagy a SET felirat megjelenése esetén a beállított hőmérsékletet.

ROOM SET SURFACE – a ROOM felirat megjelenése esetén az alatta lévő számérték a szoba aktuális hőmérsékletét mutatja °C-ban, a SURFACE felirat megjelenése esetén az alatta lévő számérték a fűtőfelület (padló, mennyezet) aktuális hőmérsékletét mutatja °C-ban. A SET felirat a beállításoktól függően a szoba vagy a felület hőmérsékletének beállítása, azaz a + vagy — gomb megérintése esetén jelzi az elérni kívánt hőmérsékletet.

Fűtés aktív ikon – ha a termosztát beállítási hőmérséklete magasabb mint a szoba vagy a felület aktuális hőmérséklete, a fűtés aktív ikon látszik. Ebben az esetben a termosztát reléje zárja az áramkört és a kimeneti ponton (4) megjelenik a feszültség.

Idő – az aktuális időpontot jeleníti meg óó:pp formátumban. Az időpont beállításait a 7. pont részletezi.

+ gomb – rövid megérintésével a termosztát bekapcsolt állapotában emelhető a kívánt hőmérsékleti érték vagy a gyári beállítások menüpont aktuális értéke változtatható (részletek a programozás menüpontban)

– gomb – rövid megérintésével a termosztát bekapcsolt állapotában csökkenthető a kívánt hőmérsékleti érték vagy a gyári beállítások menüpont aktuális értéke változtatható (részletek a programozás menüpontban)

PRG gomb – többszöri rövid megérintésével a termosztát bekapcsolt állapotában váltható a komfort-, energiatakarékos- és programüzemmód, illetve hosszan megnyomva beléptet a programozás beállítása menübe.

🔌 gomb – rövid megérintésével a termosztát ki- bekapcsolható.

6. FIX ÜZEMMÓDOK

A termosztát kezdőképernyőjén bekapcsolt állapotban megjelenő 🏠 vagy 🌿 ikonok esetén a + vagy – gombokkal állítsa be az elérni kívánt hőmérsékletet. A szoba (vagy a beállításoktól függően a felület) valós hőmérsékletétől függően a termosztát bekapcsol és megjelenik a 🌊 ikon. Ezeket az üzemmódokat választva a termosztáton beállított (elérni kívánt) hőmérséklet mindaddig nem változik, amíg a + vagy – gombot meg nem érinti. A fix hőmérsékleti értékek gyors beállítást tesznek lehetővé állandó hőmérsékleten, időponttól független, változatlan értékkel. A 🏠 és 🌿 üzemmódokhoz tetszőlegesen állíthat hőmérsékleti értéket a + és – gombok megérintésével.

7. PROGRAMOZÁS

A programozás funkció lényege, hogy a termosztát a felhasználói igényeknek megfelelő időben és megfelelő hőmérsékleten kapcsolja a fűtést. A programozás funkció üzemeltetése javasolt általános esetben, állandó (életvitelszerű) tartózkodású ingatlanok, pl. családi ház, lakás esetén önálló fűtésrendszernél. A program üzemmód eléréséhez kapcsolja be a termosztátot, majd a PRG gomb rövid (szükség szerint többszöri) megérintésével állítsa a készüléket a 🕒 program üzemmódba.

Abeállításokhoz érintse meg a PRG gombot hosszan (3mp). A kijelző jobb alsó sarkában az időpont :pp villogni kezd. A + vagy – gombok megérintésével állítsa be az aktuális időpont perc értékét. *Tipp: a + vagy – gomb folyamatos nyomvatartásával az érték gyorsabban elérhető, egyszeri rövid érintéssel egy perc érték léptethető.*

A jóváhagyáshoz és továbblépéshez érintse meg röviden ismét a PRG gombot.

Ekkor a kijelző jobb alsó sarkában az időpont óó: villogni kezd. A + vagy – gombok megérintésével állítsa be az aktuális időpont óra értékét.

Tipp: a + vagy – gomb folyamatos nyomvatartásával az érték gyorsabban elérhető, egyszeri rövid érintéssel egy perc érték léptethető.

A jóváhagyáshoz és továbblépéshez érintse meg röviden ismét a PRG gombot.

A kijelző bal felső sarkában a hét napjainak száma kezd villogni. A + vagy – gombok megérintésével állítsa be az aktuális hét megfelelő napjának értékét (1 – hétfő, 2 – kedd, stb.).

A jóváhagyáshoz és továbblépéshez érintse meg röviden ismét a **PRG** gombot.

Ekkor a kijelző bal felső sarkában megjelenik a hét első napját jelző szám **1** (hétfő). Megjelenik továbbá a **1** (1. programciklus) ikon, valamint villogni kezd a jobb alsó sarokban az óó:pp jel. A **+** vagy **-** gombok rövid (szükség szerint ismételt) megérintésével állítsa be a napra eső első programciklus kezdő időpontját. Ha pl. reggel 7:00 órától kívánja a fűtést elindítani, állítsa az óó:pp értéket 07:00-ra. A fűtési ciklus időpontjai 15 perces pontossággal állíthatók be. *Tipp: a **+** vagy **-** gomb folyamatos nyomvatartásával az érték gyorsabban elérhető, egyszeri rövid érintéssel 15 perc érték léptethető.*

A jóváhagyáshoz és továbblépéshez érintse meg röviden ismét a **PRG** gombot.

Ekkor a kijelző közepén a hőmérséklet érték kezd villogni. A **+** vagy **-** gombok rövid (szükség szerint ismételt) megérintésével állítsa be az első programciklus kezdő időpontjához kívánt hőmérsékleti értéket. Ha pl. reggel 7:00 órától +21,5°C-ot kíván elérni, állítsa a hőmérsékleti értéket 21,5°C-ra. A hőmérsékleti érték 0,5°C-os pontossággal állítható be. *Tipp: a **+** vagy **-** gomb folyamatos nyomvatartásával az érték gyorsabban elérhető, egyszeri rövid érintéssel 0,5°C érték léptethető.*

A jóváhagyáshoz és továbblépéshez érintse meg röviden ismét a **PRG** gombot.

Ekkor megjelenik a **2** (2. programciklus) ikon, valamint villogni kezd a jobb alsó sarokban az óó:pp jel. A korábbiakhoz hasonlóan állítsa be a napi programciklus következő kezdő időpontját. A 2. programciklus kezdete értelemszerűen az 1. programciklus végét jelöli, ha tehát a 2. programciklus pl. 9:00 órakor kezdődik, akkor az 1. programciklus 9:00 órakor ér véget. A korábbiakhoz hasonlóan állítsa be a 2. programciklushoz tartozó kívánt hőmérsékletet, valamint a továbblépések után a 3. és a végső 4. programciklus értékeit is. A 4. programciklus beállítása és a **PRG** gomb megérintése utáni továbblépésnél a bal felső sarokban a **2** (kedd) jelenik meg. Végezze el az idő és a hőmérséklet beállításait a hét első napjánál leírtakhoz hasonlóan. A **2** (kedd) értékeinek beállítása és továbblépés után a **3** (szerda), **4** (csütörtök) stb. beállításai hasonló módon elvégezhetők. A **7** (vasárnap) ciklusidő utolsó, 4. értékének beállítása és a **PRG** gomb megérintése után a termosztát visszaáll a kezdőképernyőre. A programozás beállításai sikeresek.

Általános programozáshoz tartozó beállítások egy példája. **Figyelem!** Napi rendszerességgel használt fűtésrendszer esetén javasolt a fűtött (otthon tartózkodással töltött) és nem fűtött hőmérsékleti értékek között maximum 3-4°C különbséget beállítani. Nagyobb hőmérséklet-különbség esetén előfordulhat a helyiség oly mértékű lehűlése, hogy a felfűtés nem vagy csak hosszú idővel lehetséges. Ez jelentősen ronthatja a komfortérzetet.

A PROGRAM ÜZEMMÓDHOZ TARTOZÓ GYÁRI ÉRTÉKEK

Ciklusidők	Reggel 1		Napközben 2		Délután 3		Éjjel 4	
	Idő	Hőmérséklet	Idő	Hőmérséklet	Idő	Hőmérséklet	Idő	Hőmérséklet
1-5 (H.-P.)	7:00	22°C	8:30	19°C	17:00	22°C	22:00	19°C
6 (Sz.)	8:00	22°C	8:30	22°C	17:00	22°C	22:00	19°C
7 (V.)	8:00	22°C	8:30	22°C	17:00	22°C	22:00	19°C

8. GYÁRI BEÁLLÍTÁS MENÜPONTOK

A gyári értékek beállításait a gyári menübe belépve lehet ellenőrizni és szükség szerint módosítani. A gyári menübe belépéshez először kapcsolja ki a termosztátot. A kijelzőn csak a **BVF** felirat jelenik meg a jobb felső sarokban. Ezt követően érintse meg hosszan mintegy 5 másodpercig egyidejűleg a **+** és a **PRC** gombokat. Belépéskor megjelenik a gyári menü első pontja: a hőmérsékleti számérték alapbeállítás szerint 0,0°C-ot mutat, valamint a kijelző jobb alsó sarkában 01 menüpont jelenik meg. Ez a menü a termosztát által megjelenített és a szoba valós hőmérséklete közötti különbség beállítását teszi lehetővé. A **+** vagy **—** gombok szükség szerinti többszöri megérintésével állíthatja be előjel-helyesen a hőmérséklet-különbséget. Ha pl. a termosztát bekapcsolt állapotban 21,5°C-ot mutat és a szoba valós hőmérséklete 20,0°C, akkor a gyári beállítások 01-es menüpontjában -1,5°C értéket kell beállítani. A jóváhagyáshoz és továbblépéshez érintse meg egyszer röviden a **PRC** gombot.

Figyelem! A beállítások rögzítése a továbblépés nélkül is automatikusan megtörténik, mintegy 15 mp múlva a termosztát kikapcsol. A gyári menüben (ismét belépve vagy a 01-es menü beállítása után a **PRC** gomb megérintésével) továbblépni mindig a **PRC** rövid megérintésével lehet, az aktuális menüponton belül a **+** vagy **—** gombokkal lehet az értékeket állítani.

GYÁRI ÉRTÉKEK

	Funkció	Beállítási tartomány	Érték
01	Hőmérő kalibrálása	-8°C ~ 8°C	0
02	Maximális hőmérséklet	5°C ~ 80°C	35°C
03	Minimális hőmérséklet	5°C ~ 80°C	5°C
04	Szenzorválasztás	ROOM – Beépített érzékelő (infrapanel vagy hősugárzó) SURFACE – Padló érzékelő (komfort padlófűtéshez) R+S – Kombinált üzemmód (padlófűtéshez és mennyezetfűtéshez)	
05	Fagymentesítés (kikapcsolt állapotban is)	5°C ~15°C	5°C
06	Felületi szenzor hőmérséklete	Csak olvasható	
07	Túlmelegedés védelem	10°C ~ 80°C	javasolt érték padlófűtéshez 29–31°C javasolt érték fal és mennyezetfűtéshez 45–48°C
11	GYÁRI ÉRTÉKEK VISSZAÁLLÍTÁSA		
12	Billentőzset zárolása (gyerekzár)	0 - kikapcsol, 1 - bekapcsol	0
14	Nyitott ablak érzékelés Be/Ki	OFF - kikapcsol, ON - bekapcsol	OFF
15	Nyitott ablak érzékelési időszak (bekapcsolási késletetés)	2 ~ 30 perc	15 perc
16	Nyitott ablak hőmérséklet esés (érzékelési időn belül)	2 / 3 / 4°C	2°C
17	Nyitott ablak késletetési időszak (visszatérés normál üzemmódba)	10 ~ 60 perc	30 perc
18	Túlmelegedés utáni visszahűlés limit	1°C ~ 3°C	1°C
19	Padlószenzor hőmérséklet kalibrálás	-8°C ~ 8°C	0
20	Fűtési mód	1: elektromos radiátor 2: infrapanel	3: mennyezetfűtés 4: padlófűtés
21	Készenléti mód fényereje	0 - 100%	5%
22	App maximum hőmérséklet értesítés	0 - kikapcsol, 1 - bekapcsol	0
23	Szoftver verzió	Csak olvasható	

A MENÜPONTOK RÉSZLETES MAGYARÁZATA

- 01 Hőmérő kalibrálása** – a termosztát által megjelenített és a szoba valós hőmérséklete közötti előjelhelyes különbség. Ha pl. a termosztát bekapcsolt állapotban 21,5°C-ot mutat és a szoba valós hőmérséklete 20,0°C, akkor a gyári beállítások 01-es menüpontjában -1,5°C értéket kell beállítani.
- 02 Maximális hőmérséklet** – a termosztáton beállítható maximális hőmérsékleti érték. Ennél magasabb fűtési hőmérséklet a készüléken nem állítható be. A gyári érték 35°C, változtatható 5 és 80°C között. Az itt beállított érték lesz a vezérlő valamennyi beállítható hőmérsékleti értékének maximuma.
- 03 Minimális hőmérséklet** – a termosztáton beállítható minimális hőmérsékleti érték. Ennél alacsonyabb fűtési hőmérséklet a készüléken nem állítható be.
- 04 Szenzorváltás** – beállítható, hogy a termosztát melyik hőmérő szenzora alapján végezze a vezérlést.

ROOM értékre állítva a termosztát csak a kezelőfelületen található szobai hőmérő alapján mér. Ez a beállítás használható infrapaneles vagy elektromos radiátor vezérlése esetén.

SURFACE értékre állítva a termosztát csak a felület (padló vagy mennyezet) hőmérsékletét méri és ezt is jeleníti meg. Komfort- vagy kiegészítő felületfűtések esetén használható beállítás

ROOM + SURFACE kombinált értékre állítva a termosztát a szoba hőmérsékletét jeleníti meg és ez is állítható, de figyelembe veszi a felület (padló vagy mennyezet) hőmérsékletét is és az ennek megfelelő értéknél magasabbra nem engedi a felületet fűteni még abban az esetben sem, ha a szoba még nem érte el a kívánt hőmérsékleti értéket. Önálló fűtéseknél üzemeltetett padló- vagy mennyezetfűtések esetén javasolt beállítás.

- 05 Fagymentesítés (kikapcsolt állapotban is)** – az itt beállított hőmérséklet elérése esetén a termosztát akkor is bekapcsolja a fűtést, ha az amúgy ki van kapcsolva. A funkció fagymentesítésre alkalmazható pl. téliesített nyaralók vagy hosszabb ideig nem használt helyiségek, (iroda)épületek esetén. A fagymentesítő funkció üzemelésének feltétele, hogy a vezérlő áram alatt legyen (**BVF** ikon kikapcsolt állapotban is megjelenik a kijelző jobb felső sarkában).
- 06 Külső (felületi) érzékelő hőmérséklete** – a termosztát felületi szenzora által mért hőmérséklet kijelzésére alkalmas menüpont. Csak az érték olvasására alkalmas, ellenőrző menüpont, az érték nem módosítható.
- 07 Túlmelegedés védelem** – felületfűtések (padló vagy mennyezetfűtés) esetén szükséges beállítás. Az itt beállított érték lesz a fűtőfelület maximális hőmérséklete. 30°C értékre állítva pl. a padlófűtés kikapcsol, ha a padló eléri a 30°C-ot (akkor is, ha a szoba hőmérséklete még nem éri el a kívánt értéket). A felület 2°C-os visszahűlése esetén (tehát a példa alapján 28°C-nál) a fűtés újra bekapcsol, ha a szoba hőmérséklete ezt szükségessé teszi. Javasolt beállítási értékek padlófűtésnél 29-31°C, mennyezetfűtésnél 45-48°C.
- 08 Inaktív**
- 09 Inaktív**
- 10 Inaktív**
- 11 Gyári értékek visszaállítása** – a termosztát gyári értékeinek és beállításainak visszaállítása. A gyári értékeket a fenti táblázat tartalmazza.
- 12 Billentyűzet zárolása (gyerekzár)** – 0 – kikapcsol; 1 – bekapcsol. Bekapcsolt állapotban a termosztát kezdőképernyőjén az utolsó beavatkozást (gombérintést) követően 15 másod-

perccel a kijelző jobb felső sarkában megjelenik a  ikon, egyidejűleg a gyerekszár funkció aktiválódik és a készülék a további gombérintésekre nem reagál. A billentyűzár funkciót szüneteltetni a \oplus és \ominus gombok egyidejű megérintésével és 5 másodpercig tartó nyomvatartásával lehet. Ezzel a funkció csak szünetel (folyamatos beavatkozás idejére legfeljebb 15 másodperces szünetekkel), a billentyűzárát a gyári menü 12-es pontjának 0 értékre állításával lehet kikapcsolni.

13 **Inaktív**

14 Nyitott ablak érzékelés – OFF – kikapcsol; ON – bekapcsol. Bekapcsolt állapotban a vezérlőn aktiválódik a nyitott ablak funkció, melynek lényege, hogy meghatározott idő elteltével bekövetkezett hőmérséklet-esésre a termosztát szellőztetést véelve ideiglenesen kikapcsolja a fűtést az indokolatlan energiafelhasználás elkerülése érdekében. A funkció bekapcsolásának késleltetése, a hőmérséklet-esés mértéke és a visszakapcsolás időzítése a 15-16-17 menüpontokban állíthatók.

15 Nyitott ablak érzékelési időszak (bekapcsolási késleltetés) – az itt meghatározott idő elteltével kapcsol a funkció. Ha pl. a menü számértéke 15, akkor a fűtés kikapcsolása akkor történik, ha 15 percen belül esik a hőmérséklet a meghatározott hőmérsékleti értéket.

16 Nyitott ablak hőmérséklet esés (érezékelési időn belül) – a hőmérséklet esés érzékelési határértéke. Ha pl. a menü számértéke 2, akkor a 15-ös menüben meghatározott időtartamon belül 2°C hőmérséklet esésre kapcsol ki a fűtés.

17 Nyitott ablak késleltetési időszak (visszatérés normál üzemmódba) – a fűtés az itt meghatározott idő elteltével kapcsol vissza. Ha a menü számértéke 30, akkor a hőmérséklet-esés megszűnését követő 30 perc elteltével kapcsol vissza a fűtés.

Példa a nyitott ablak funkció működésére: beállított értékek: 14-es menüpont (1); 15-ös menüpont (15); 16-os menüpont (2); 17-es menüpont (30). A beállítások alapján a nyitott ablak funkció aktív, 15 percen belül bekövetkezett 2°C-os hőmérséklet esés esetén a termosztát a fűtést kikapcsolja, majd a hőmérséklet-esés megszűnését követően 30 perc múlva újra visszakapcsolja.

18 Túlmelegedés utáni visszahűlés limit – felületfűtéseknel alkalmazható funkció, melyben a felület maximális értékét elérve az itt beállított hőmérsékleti különbség elérése után kapcsol újra vissza a fűtés. Ha pl. a felületi maximális érték (7-es menüpont) 29°C, a 18-as menüben beállított érték 2°C, akkor a fűtés 27°C-os padló felületi hőmérsékletre visszahűlés esetén kapcsol vissza.

19 Külső szenzor kalibrálása – felületfűtéseknel alkalmazható funkció, melyben a felületi szenzor által mért és a felület valós hőmérséklete közötti előjelhelyes különbség. Ha pl. a termosztát a 06-os menüpontban +28°C-ot mutat, a felület valós hőmérséklete ugyanakkor 25°C, akkor a 19-es menüpontot állítsa -3°C értékre.

20 Energiafelhasználás optimalizálása – 1: *elektromos radiátor*. Állítsa erre az értékre, ha a termosztát által vezérelt fűtés önálló, beépített hőmérséklet-szabályzóval ellátott konvekciós elektromos fűtés (radiátor). 2: *infrapanel*. Állítsa erre az értékre, ha a termosztát által vezérelt fűtés önálló, beépített felületi hőmérséklet-szabályzóval ellátott sugárzó fűtés (infrapanel). 3: *mennyezeti fűtés*. Állítsa erre az értékre, ha a termosztát által vezérelt fűtés elektromos mennyezeti sugárzó felületfűtés. 4: *padlófűtés*. Állítsa erre az értékre, ha a termosztát által vezérelt fűtés alacsony felületi hőmérsékletű elektromos padlófűtés.

21 Készenléti mód fényereje – a termosztát háttérvilágításának fényereje készenléti állapotban. Miközben a termosztáton beállításokat végez, a kijelző 100%-os fényerővel világít, mintegy 10 mp-es inaktivitás után a kijelző az itt beállított % értékre halványodik. Az érték 0-100 (%) között változtatható.

- 22 App maximum hőmérséklet értesítés** – amennyiben okostelefonnal párosítja a Netmostat alkalmazást, a telefon értesítést küld, ha felületfűtés esetén a padló (vagy mennyezet) felületi hőmérséklete eléri a beállított maximum értéket. Ezt követően a termosztát kikapcsol, majd a felületi hőmérséklet visszahűlése után szükség szerint újra bekapcsol. Az okostelefonos értesítés tetszőlegesen kikapcsolható ebben a menüpontban (a funkció ez esetben is működik, tehát a felületi hőmérsékletet a termosztát továbbra is figyeli).
- 23 Szoftver verzió** – a termosztáton futó szoftver (firmware) verziószáma. Csak olvasható érték.

9. MEGFELELŐSÉGI NYILATKOZAT (TELJESÍTMÉNYNYILATKOZAT)

2019/0030 sz. TELJESÍTMÉNYNYILATKOZAT

Az Európai Parlament és a Tanács 305/2011/EU (2011. III. 9.) rendelete alapján

- A terméktípus egyedi azonosító kódja:
BVF 601; 6011; 701; 801; SYME; Heato 7; Heato 8; Heato 9; Heato Box; 23-F*
- Típus-, tétel- vagy sorozatszám vagy egyéb ilyen elem, amely lehetővé teszi az építési termék azonosítását a 11. cikk (4) bekezdésében előírtaknak megfelelően:
BVF beltéri szobatermosztát
- Az építési terméknek a gyártó által meghatározott rendeltetése vagy rendeltetései az alkalmazandó harmonizált műszaki előírással összhangban:
Beltéri helyiségek fűtésvezérlése
- A gyártók neve, bejegyzett kereskedelmi neve, illetve bejegyzett védjegye, valamint értesítési címe a 11. cikk (5) bekezdésében előírtaknak megfelelően:
BVF Fűtési Megoldások Kft. / BVF Heating Solutions Ltd. 1173 Budapest, Gyurgyalag u. 23.
- Adott esetben annak a meghatalmazott képviselőnek a neve és értesítési címe, akinek a megbízása körébe a 12. cikk (2) bek. meghatározott feladatok tartoznak:
Ifj. Boros Ferenc ügyvezető info@bvfheating.hu
- Az építési termékek teljesítménye állandóságának értékelésére és ellenőrzésére szolgáló, az V. mellékletben szereplő 1+ rendszer; A termék mindenben megfelel a műszaki leírásában közölt technikai és biztonsági adatoknak. A tanúsított paramétereket a termék folyamatosan biztosítja.
- Harmonizált szabványok által szabályozott építési termékekre vonatkozó gyártói nyilatkozat esetén:

- Olyan építési termékekre vonatkozó gyártói nyilatkozat esetén, amelyekre európai műszaki értékelést adtak ki:

- A nyilatkozat szerinti teljesítmény:

Alapvető tulajdonságok	Teljesítmény	Harmonizált műszaki előírások
Érintésvédelmi megfelelés	megfelelő	EN 61000-6-3:2007 (A1:2001) EN 61000-6-1
Használati biztonság	megfelelő	EN 61000-3-3:2008 EN 61000-3-2:2006 (A1:2009; A2:2009)

- Az 1. és 2. pontban meghatározott termék teljesítménye megfelel a 9. pontban feltüntetett, nyilatkozat szerinti teljesítménynek.
E teljesítménynyilatkozat kiadásáért kizárólag a 4. pontban meghatározott gyártó a felelős. A gyártó nevében és részéről aláíró személy

Budapest, 2020.09.04.



.....
Ifj. Boros Ferenc
Ügyvezető

10. HIBAEHÁRÍTÁS

Termostátok hibajelenségei és ezek lehetséges megoldásai

1. A termostát kijelzője sötét, nem világít

- a. **A termostát bekapcsoló gombjának megérintése után történik változás?**
 IGEN – A termostát bekapcsolt, nincs további teendő.
 NEM – következő válasz
- b. **A termostát kijelzőjén látható-e a  ikon?**
 IGEN – A termostáton be van kapcsolva a gyerekzár. A használati útmutatóban leírt módon kapcsolja ki a gyerekzárát.
 NEM – következő válasz
- c. **A fűtési kör kismegszakítója fel van kapcsolva?**
 NEM – Kapcsolja fel.
 IGEN – következő válasz
- d. **A termostát előlapjának leemelésével és a bekapcsolás ismételt megkísérlésével történik-e változás?**
 IGEN – A termostát bekapcsolt, a szalagkábel nyomta az előlapot, visszaszerelésnél ügyeljen arra, hogy a szalagkábelt a hátlapon erre kialakított kis résbe dugva szerelje vissza.
 NEM – következő válasz
- e. **A termostát előlapja kapcsolódik-e a hátlaphoz?**
 NEM – Csatlakoztassa.
 IGEN – következő válasz
- f. **A termostát beépített reléjén a fázis bemeneten mérhető-e feszültség?**
 NEM – A termostát nem kap áramot. Villanyszerelő segítségével vizsgálta meg az érintett elektromos kör tápellátását, a kismegszakítókat, kötődobozokat, vezetékeket.
 IGEN – következő válasz
- g. **A termostát reléjén vagy az előlapon látható-e rendellenes elváltozás, pl. kormosodás, egyes alkatrészek sérülésére, károsodására utaló nyom?**
 NEM – A termostát további vizsgálatot igényel, kérjük, juttassa el a készüléket központi márkaboltunkba vagy rendelje meg helyszíni hibaelhárítási szolgáltatásunkat.
 IGEN – A készülék vélhetően elektromos túlfeszültséget kapott, részben vagy egészben cseréje szorul. A termostát további vizsgálatot igényel, kérjük, juttassa el a készüléket központi márkaboltunkba vagy rendelje meg helyszíni hibaelhárítási szolgáltatásunkat.

2. A termostát kijelzője világít, de a fűtés nem üzemel.

- a. **A termostát kijelzőjén valós szobahőmérséklet látható?**
 NEM – A termostátot kalibrálni kell. A használati útmutatóban leírtaknak megfelelően kalibrálja a készüléket.
 IGEN – következő válasz

- b. Bekapcsolt állapotban érintse meg a termosztát \pm gombját, hogy a beállítási érték meghaladja a szobahőmérsékletet. A készüléken néhány másodperc múlva egy halk kattán hang kíséretében megjelenik a fűtés ikon?

IGEN – A termosztát bekapcsol. Ha így sem fűt fel a rendszer, további beállítások szükségesek. Egyes típusoknál a fűtés aktív ikon esetén is előfordul, hogy a termosztát nem ad áramot a kimeneti pontokon (nem kapcsolja be a fűtést). Ennek oka az ún. „nyitott ablak” funkció, mely rövid időn belüli nagymértékű hőmérsékletesés esetén a fűtést az energiamegtakarítás érdekében kikapcsolja. A szellőztetést követően a termosztát újra bekapcsol. A másik lehetséges ok a fűtési mód kiválasztása, ez alapján a termosztát vezérelhet elektromos radiátort, infrapanelt, mennyezet- vagy padlófűtést. A fűtési mód beállításától függően a termosztát 20 perces ciklusokon belül rendre 0, 2 vagy 4 percre kikapcsolja a fűtést.

NEM – következő válasz

- c. A termosztát felületfűtést üzemeltet?

IGEN – Ellenőrizni kell a vezérlő felületi limitértékeit a használati útmutatóban leírtak szerint. Ha szükséges, a beállítási limitérték megemelhető. Ha a felületi hőmérséklet irreális értéket mutat, további vizsgálat szükséges. Ha a termosztát padlószenzora felett bútor, szőnyeg, egyéb hőszigetelő képességgel rendelkező anyag van, azt el kell távolítani, hogy a felület le tudja adni a hőt. Ha ilyen okozat nincs, akkor a szenzor sérülése vélelmezhető.

NEM – A termosztát további vizsgálatot igényel, kérjük, juttassa el a készüléket központi márkaboltunkba vagy rendelje meg helyszíni hibaelhárítási szolgáltatásunkat.

3. A termosztát bekapcsolást, illetve hőmérsékleti érték emelését követően kattán, a fűtés ikon látszik, a fűtés mégsem melegszik.

- a. A fűtési kör teljesítménye nagyobb mint 3 kW (13 A)?

IGEN – az érintett kör teljesítménykapcsoló relével van kiegészítve. Kérjük, villanyszerelője segítségével ellenőrizze a teljesítménykapcsoló relé működőképességét vagy rendelje meg helyszíni hibaelhárítási szolgáltatásunkat.

NEM – következő válasz

- b. A termosztát beépített reléjébe a fűtés tápvezetékei be vannak kötve?

NEM – Villanyszerelő segítségével kösse be vagy rendelje meg helyszíni hibaelhárítási szolgáltatásunkat.

IGEN – következő válasz

- c. A termosztát kapcsolt kimenetén mérhető feszültség?

IGEN – A termosztát jól működik, a hibaelhárítást a fűtés oldaláról történő további vizsgálat alapján lehet folytatni.

NEM – A termosztát további vizsgálatot igényel, kérjük, juttassa el a készüléket központi márkaboltunkba vagy rendelje meg helyszíni hibaelhárítási szolgáltatásunkat.

4. A termosztát kijelzőjén a SURFACE felirat villog

a. A termosztát padlófűtést vezérel?

NEM – Infrapaneles vagy egyéb fűtőpaneles fűtés vezérléséhez nem szükséges a termosztát felületi hőmérséklet mérése. A termosztát gyári beállításai között kapcsolja ki a felületi szenzort.

IGEN – A padlószensor nincs, vagy rosszul van bekötve, netán sérült. Ellenőrizze a szenzor bekötését, illetve az ellenállását. A BVF termosztátok padlószensorai 10kOhm@25°C NTC szenzorok.