

# WYBOT

Vezeték nélküli medencetisztító robot  
WYBOT A1

Használati útmutató

WYBOT A1(OS2010)

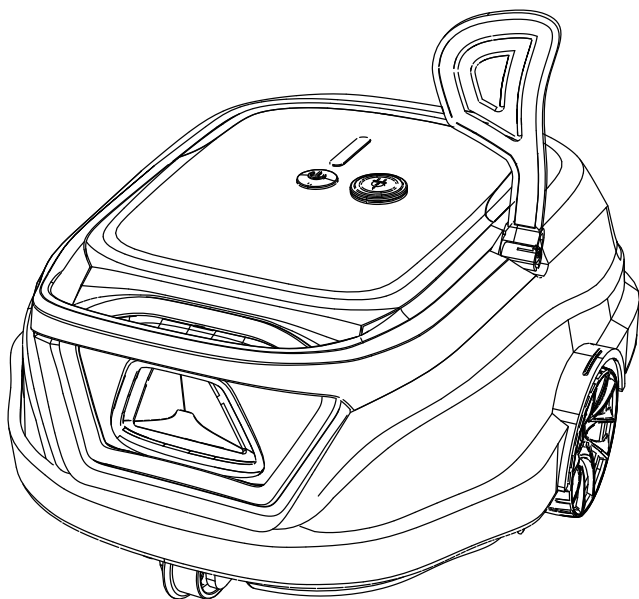

Kérjük, olvassa el az összes utasítást a medencetisztító robot működtetése előtt, és őrizze meg ezt az útmutatót későbbi hivatkozásra.

# WYBOT

Köszönjük, hogy a WYBOT termékeit választotta. Célunk, hogy folyamatosan a legjobb megoldásokat nyújtsuk, hogy megszabadítsuk Önt a medence tisztítástól, és lehetővé tegyük, hogy élvezze a családjával töltött időt. A termék magas teljesítményt, alacsony energiafogyasztást, könnyű kezelhetőséget és alapos medencetisztítást biztosít.

Egyedi megjelenése és megbízható funkciói, mint az egygombos aktiválás, a nagy szívóerő és súrolás, a pontos szűrés, az intelligens navigáció, a távirányítás és a különböző medenceformák és építési anyagok iránti magas kompatibilitás kényelmes, intelligens és optimális medencetisztítást biztosít.

A porszívó használata előtt alaposan olvassa el a használati utasítást. A biztonság a legfontosabb. Ismerje meg a használati utasítást, és kezelje a készüléket az abban foglaltak szerint.

A WYBOTICS Kft. nem vállal felelősséget semmilyen veszteségért vagy sérülésért, amely a helytelen használatból ered.

## Figyelmeztetés

A figyelmeztetések figyelmen kívül hagyása súlyos sérüléseket, áramütést vagy halált okozhat.

1. Csak a WYBOTICS Kft. által ajánlott vagy forgalmazott kiegészítőket szabad használni.
2. Minden tisztítás után szárítsa meg a töltőport. Nedves töltőport áramütés okozhat.
3. Ne töltsen a porszívót, amikor az be van kapcsolva.
4. Csak eredeti és engedélyezett töltőt szabad használni. Kerülje el más eszközök töltését ezzel a töltővel. A nem megfelelő használat túlmelegedést vagy maró folyadék szívárgását okozhatja az akkumulátorból.
5. Győződjön meg arról, hogy az elektromos aljzatot áramvédő kapcsoló (GFCI) és differenciáláram-védő kapcsoló (ELI) védi.
6. Ne használjon sérült vezetékkel rendelkező töltőt, hogy elkerülje az áramütést.
7. Ne használjon hosszabbítót a töltő csatlakoztatásához.
8. Soha ne engedje, hogy a gyerekek a porszívón utazzanak vagy játsszanak vele, mint egy játékkal.
9. Ne engedje a gyerekeket a készülék kezelésére vagy karbantartására.
10. Ne lépjen a medencébe, amikor a porszívó működik.
11. Soha ne tedd ki, és ne töltsd fel az eszközt gyúlékony környezetben.
12. Csak engedéllyel rendelkező szakemberek szerelhetik szét a porszívó zárt részeit.
13. Ne használja a porszívót, amikor a medence szűrője működik.

## Figyelem

Nem megfelelés a fenti ajánlásokkal készülék sérülését vagy személyi sérülést okozhat.

1. Töltsd fel az eszközt az első használat előtt.
2. Ne tedd a kezed a mozgó részek közé, mint például a mozgó zsanér fedél.
- Hirtelen mozgás sérülést okozhat.
3. Ha a készüléket hosszabb ideig nem használják, akkor azt le kell szerelni.
4. Ne töltsd túl a tisztítókészüléket, mert ez lerövidíti az akkumulátor élettartamát.
5. Töltsd fel a tisztítót, mielőtt hosszabb ideig (több mint 6 hónap) tárolnád, hogy megőrizd az akkumulátor optimális élettartamát. Ne felejtse el megmosni és megtisztítani a szűrőtálcákat minden használat után.
7. A porszívót hűvös, szellős helyen kell tárolni, távol a közvetlen napfénytől vagy hőforrásoktól.
8. A porszívót kizárólag az alábbi vízviszonyok között szabad használni:

Klór	Max. 4 mg/l
pH	7.0-7.8
Hőmérséklet	41-95°F (5-35°C)
Sósság	Maximálisan 5000 PPM

## TARTALOMJEGYZÉK

WYBOT A1 RÖVIDEN	01
Külső termékáttekintés	01
Belső termékáttekintés	02
A csomag tartalma	02
MUNKÁBA LÉPÉS	03
A fedél behelyezése	03
Az új WYBOT A1 töltése	03
Az új WYBOT A1 konfigurálása	04
Tisztítási ciklus kiválasztása	04
Az új WYBOT A1 indítása	06
SZŰRŐ TISZTÍTÁSA	08
AZ ESZKÖZ SPECIFIKÁCIÓJA	09
AZ ESZKÖZ KARBANTARTÁSA	09
A TISZTÍTÁSI ÚTVONAL BEÁLLÍTÁSA	10
A szabályozható kerekek leválasztása	10
A tisztítási útvonal visszaállítása	10
GYIK ÉS PROBLÉMAKÉRDEZÉS	11

## Külső termékáttekintés

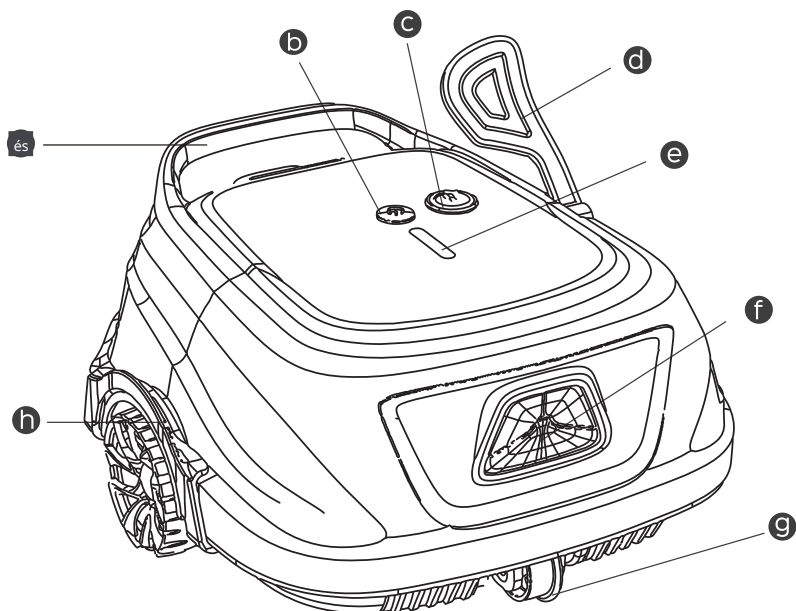

- a** Fogantyú  
Lehetővé teszi a kivételt és a szállítást eszköz
- b** Bekapcsoló/kapcsoló gomb  
Az eszköz bekapcsolása/kikapcsolása
- c** Töltőport  
Csatlakoztassa a töltőt
- d** Fedél  
Az eszközbe helyezve a mozgás megkönnyítése érdekében
- e** LED jelző  
Különböző színű fények, amelyek az állapotot jelzik az eszköz és a töltöttségi szint akkumulátor
- f** Kimenet  
Víz kiürítése
- g** Állítható kerék  
Állítsa be, hogy módosítsa a mintát tisztítás
- h** Szerelési zár  
Zárják és nyitják a felső fedelet a házon. Két van mindkét oldalon eszköz

## Belső termékellenőrzés

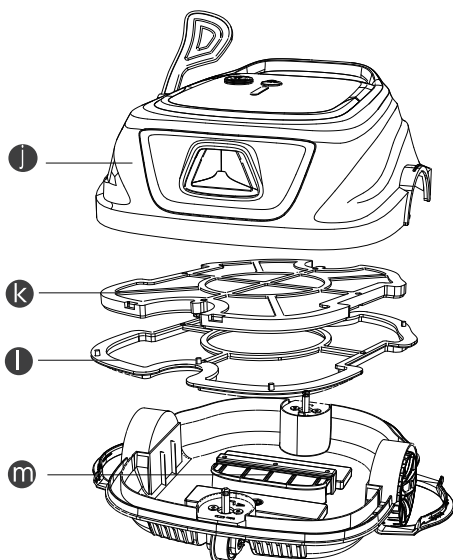

### Zárt rész

Fontos alkatrészek szorosan zárva vannak. A saját biztonsága érdekében ne próbálja meg őket szétszerelni engedély nélkül.

### Szűrőtálca (pamut szivacs)

Kerülje a használatát, amikor a medence erősen poros, különben a porszívó nagyon könnyen elakadhat. Javasoljuk, hogy napi karbantartásra használja a medencét.

### Szűrőtálca (180 m)







Függetlenül is használható, vagy kombinálható a pamut szűrőtálccal a "a legkisebb szennyeződések" elfogására.

### "Tárolórekesz

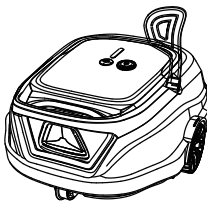
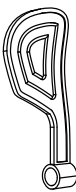
Minden összegyűjtött szennyeződést tárol. "cselekedj.

"Ne használja az eszközt, ha a felső fedél vagy a súroló kefék megsérültek. dzone." Ha folyadék szivárog a tömítő részből, azonnal le kell állítani a töltés vagy a készülék működése.

## A csomag tartalma

 <p>Készülék x1</p>	 <p>Fedél x1</p>	 <p>Szűrőtálca (hab pamut +180um)</p>	 <p>Horog x1</p>
 <p>Használati útmutató x1</p>	 <p>Rövidített útmutató x1</p>	 <p>Töltő x1</p>	 <p>Csavar x1</p>

## MUNKÁBA LÉPÉS

A flap behelyezése

A mellékelt flapet a tisztítóeszközbe kell helyezni, a bemetszést és a horonyt egybeállítva.

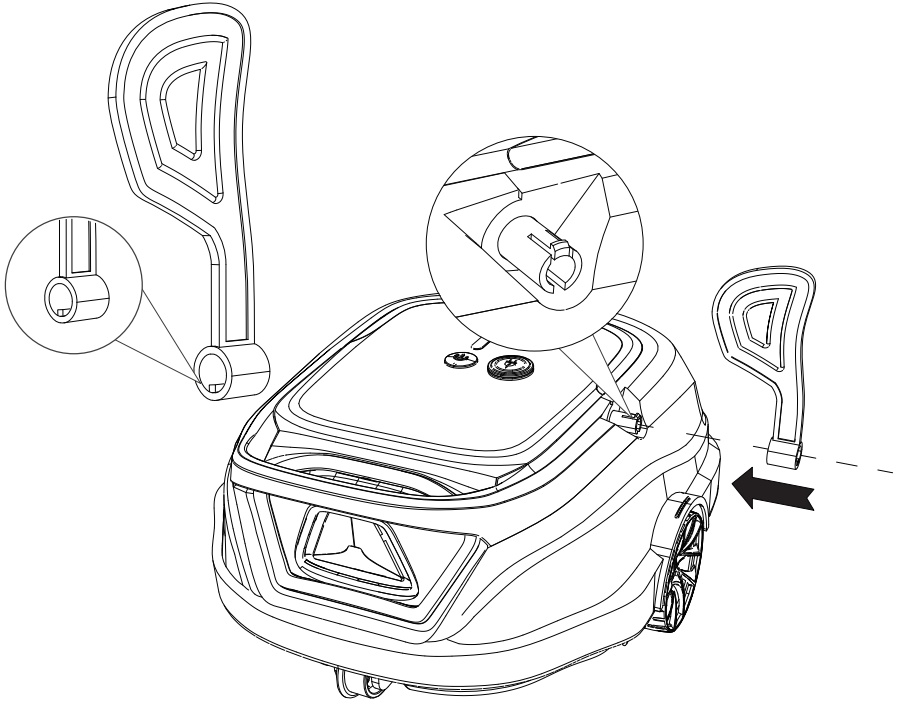

Új WYBOT A1 töltése

Az eszköz lítium-ion akkumulátorral van felszerelve, amelyet fel kell tölteni az első használat előtt és alacsony töltöttségi szint esetén. Csatlakoztassa az eszközt a tápegységhez a mellékelt kábellel és adapterrel.

Figyelem:

1. Töltés közben az eszköznek legalább 3 m távolságra kell lennie (kb. 10 láb) a medence szélétől.
2. A tűz kockázatának csökkentése érdekében az eszközt és az adaptert távol kell tartani a közvetlen napsütéstől vagy a víztől töltés közben.
3. A saját biztonsága érdekében töltés előtt győződjön meg arról, hogy az eszköz ki van kapcsolva, és a töltőport száraz.
4. A legjobb töltési környezet a 32-95°F (0-35°C) hőmérséklet, 5%-95% közötti relatív páratartalommal.

A porszívó a LED-ek segítségével jelzi a töltöttségi szintet az elülső részen.

Mennyiség	Töltöttségi szint (%)
●	0~25
● ●	25~50
● ● ●	50~75
● ● ● ●	75~100

Teljesen fel van töltve

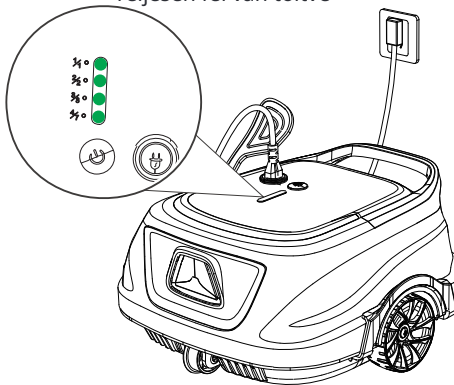

## Új WYBOT A1 konfigurálása

Az eszközt a bekapcsoló/gomb megnyomásával és 1 másodpercig tartó lenyomásával lehet bekapcsolni. Az elülső LED kék színben világít, amikor az eszköz be van kapcsolva, és a töltöttségi szintet zölden villogva mutatja 3 másodpercig.

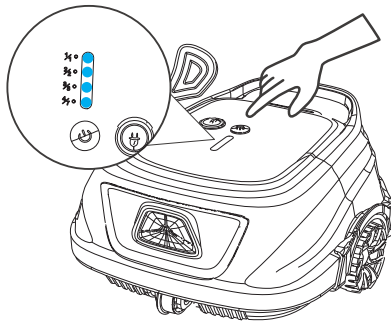

## Tisztítási ciklus kiválasztása

Akkumulátor töltöttségi szintjének megjelenítésekor a LED színe lila lesz, és a tisztítási ciklus kiválasztásához nyomja meg a bekapcsoló/kikapcsoló gombot.

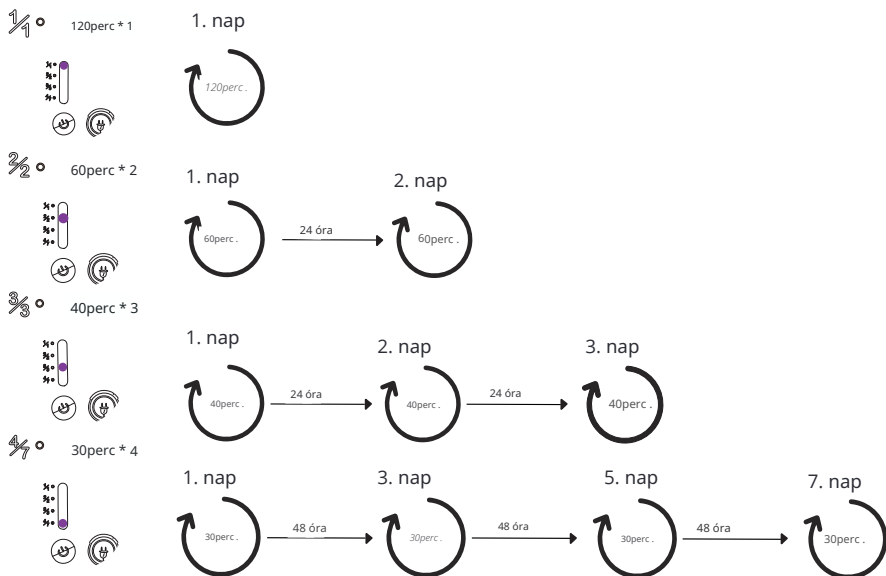

**Figyelem:**

1. Ha ciklus tisztítást választott, a kezdés előtt győződjön meg arról, hogy az eszköz teljesen fel van töltve.
2. Az alapértelmezett tisztítási ciklus egy egyszeri tisztítás 2 órán keresztül.
3. Ha más tisztítási ciklusokat választ, az eszközt a medencében kell hagyni, amíg az összes ciklus be nem fejeződik, mielőtt a következő ciklus elkezdődne. Ha az eszköz kikapcsolásra kerül vagy töltésre kerül a ciklus alatt, újraindul újra bekapcsolás után.
4. Ha nincs szükség a tisztítási ciklus beállítására, egyszerűen helyezze a porszívót a medencébe, hogy elkezdje a felület tisztítását.

A WYBOT A1 felhasználóbarát interakcióra lett tervezve, és a különböző LED-ek különböző tisztítási állapotokat jeleznek. További információk alább találhatóak.

Dioda LED	Állapot	Leírás
	Állandó	Bekapcsolt tápellátás
	Villog	Működés közben
	Állandó	Tisztítási mód kiválasztása
	Villog	Alacsony töltöttségi szint / automatikus parkolás a medencében
	Folyamatos	Töltöttségi szint
	Állandó vagy villogó	Hiba

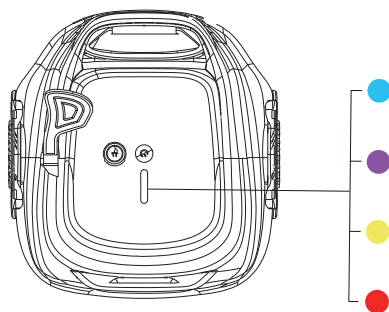

**Figyelem:**

1. Amikor a sárga fény villog, ki kell venni az eszközt a vízből és fel kell tölteni.
2. Ha a piros LED világít, a probléma megoldását a jelen útmutatóban találja. Az eszköz szervizelésére is lehetőség van.

### Az új WYBOT A1 eszköz indítása

A tisztítási ciklus kiválasztása után tartsa meg a porszívó fogantyúját, és függőlegesen helyezze a medencébe.

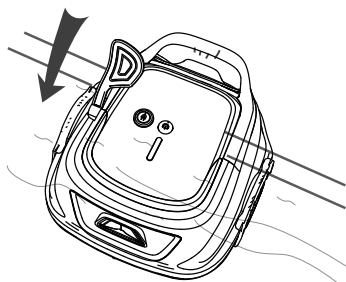

Hagyja, hogy a medence aljára süllyedjen, hogy kiűrtsse a benne rekedt levegőt.

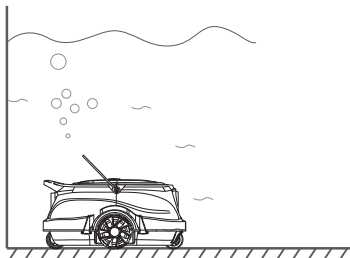

**Figyelem:**

A tisztítás optimális teljesítményének elérése érdekében győződjön meg arról, hogy a víz mélysége a medencében legalább 50 cm (19,5 hüvelyk) a készülék felső részétől.

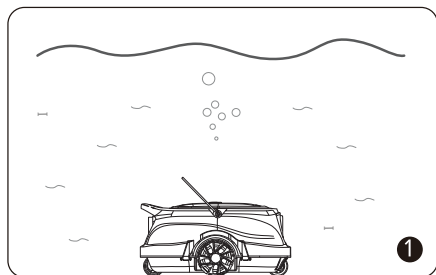

20 másodperces automatikus kalibrálás a padlón.

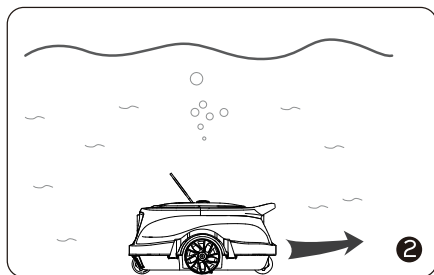

A porszívó elkezd tisztítani a padlót.



Készülék automatikusan leáll a szélén a fal végén takarítás vagy az akkumulátor lemerülése után.

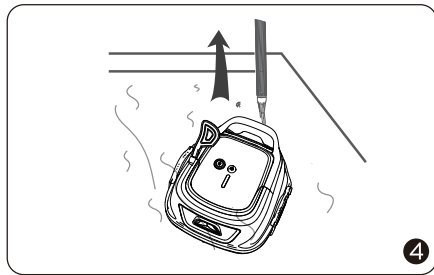

A mellékelt horog behelyezhető a medence rúdba, és kiemelheti a porszívót a medencéből.

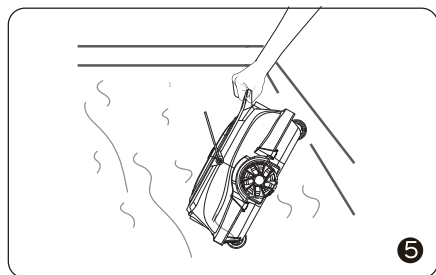

A porszívót függőlegesen kell kiemelni, hogy gyorsan le kell engedni a vizet a belsejéből.

**Figyelem:**

Ha a tisztítási ciklus előre be van állítva, ami eltér a gyári beállítástól, a következő ciklus megkezdése előtt a porszívót a medencébe kell helyezni, hogy befejezze az egész ciklust.

## SZŰRŐ TISZTÍTÁS

Távolítsa el a felső fedelet, az oldalsó zárok feloldásával.

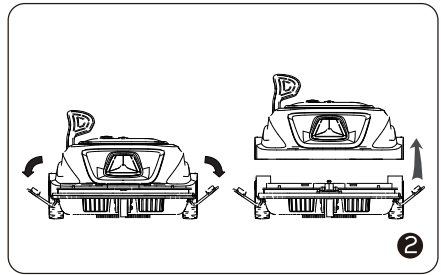
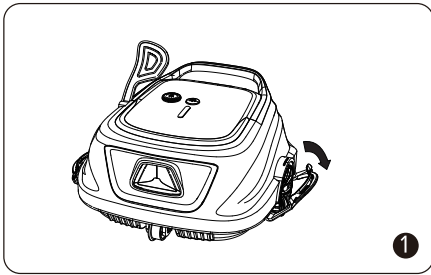

### Figyelem:

1. A felső fedelet csak akkor nyissa ki, ha megbizonyosodott arról, hogy a készülék ki van kapcsolva.
2. A szűrőtálcákat a száradás előtt meg kell tisztítani.

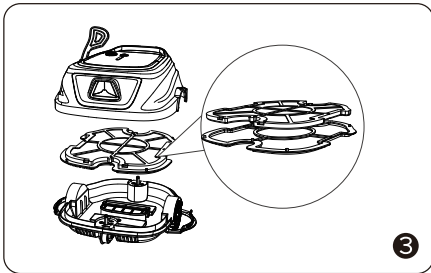

Vegye ki a szűrőtálcákat.

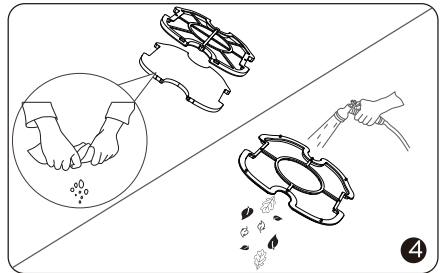

Rázza ki az összes szennyeződést és öblítse le a szűrőt vízzel a slagból, majd kézzel mossa ki a pamut szivacsot.

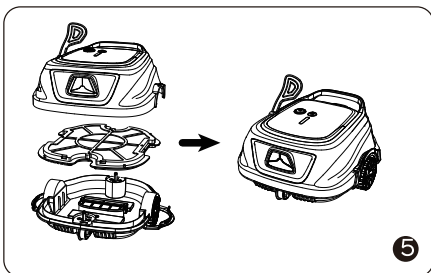

Az öblítés után helyezze vissza a szűrőkosarat a tisztítóba és zárja le a fedelet.

## AZ ESZKÖZ SPECIFIKÁCIÓJA

Név	WYBOT A1(OS2010)
Medence méretei	80m <sup>2</sup> ~100m <sup>2</sup>
Működési mélység	Max.8.2ft (2.7m) & Min.1.98ft (60cm)
Méretek	"345 ( H ) * 315 ( Sz ) * 170 ( M ) mm
Tömeg	3.5kg
Működési idő	2 óra
Töltési idő	2.5 óra
Feszültség	22.2V
Teljesítmény	33W
Töltő bemenet	100-240V, 50-60Hz
Töltő kimenet	25.2V/1A
Akkumulátor kapacitás	2600mAh
Szűrő	Kétfázisú szűrés
Áramlás	8.1 m <sup>3</sup> /H
Mozgási sebesség	16m / perc
Vízállóság	IPX8

## AZ ESZKÖZ KARBANTARTÁSA

Követni kell az utasításokat szerint a használati utasításokkal a készülék tárolásáról

tisztító, hogy megőrizze a jó teljesítményét.

a) Győződjön meg arról, hogy a készülék ki van kapcsolva

b) Szárítsa meg a tisztítót és a szűrőkosarat

c) Teljesen töltsd fel az akkumulátort

d) Tárdol a porszívót hűvös és szellőző helyen, távol a közvetlen napfénytől, hőforrásoktól, fagyástól és összenyomástól, 5°C / 41°F körüli hőmérsékleten 45°C / 113°F.

e) Töltsd fel a porszívót három havonta, hogy biztosítsd az akkumulátor optimális élettartamát.

### Figyelem:

"Ha az eszköz hosszú ideig alacsony akkumulátorszint után nem működik

"vagy kikapcsolás után, lépj kapcsolatba az ügyfélszolgálattal a

"segtségért. "A saját biztonságod érdekében ne próbáld meg szétszerelni az eszközt engedély nélkül. autoryzacji.

## TISZTÍTÁSI ÚTVONAL BEÁLLÍTÁSA

Ha a medence alakja szabálytalan, vagy nem elégedett a gyári tisztítási mintával, módosíthatja a szabályozható kerekek irányát a jobb tisztítás érdekében.

### A szabályozható kerekek leválasztása

A ház elején és hátulján két kerékszett található, A, B, C és D jelölésekkel. A kerék tengelyén található a retesz. Meg lehet tartani és benyomni a belső oldalra, majd eltávolítani a kerék készletet.

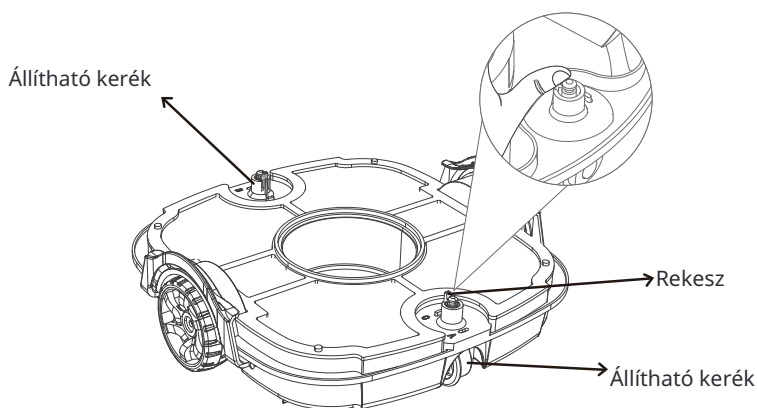

### A kombinációs útvonal visszaállítása

Helyezze be a kerék készlet korlátozó karját az A/B/Q/D jelölésű nyílásokba, hogy módosítsa a tisztítási útvonalat.

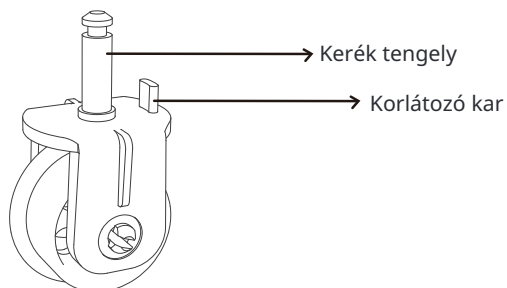

Az alábbiakban a kerék szabályozásának kombinációs módjai és használati forgatókönyvei találhatóak.

Kombináció	Használat
A – C	Alapértelmezett (a legtöbb medencéhez megfelelő)
A – B	Kisebb visszaverődési szög az „A - C”-hez képest
B – C	Kerek alakú medencékhez

Például: B-A kombináció

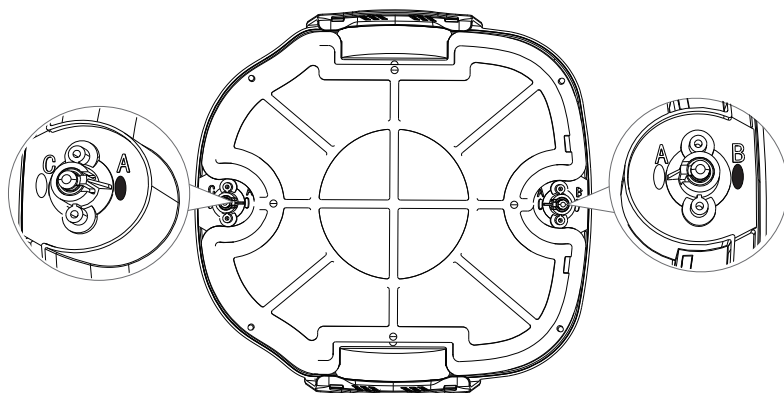

## GYIK & PROBLÉMA MEGOLDÁS

Tud ez a porszívó falakat és vízvizonalat tisztítani?

Ez a porszívó kizárólag a padló tisztítására készült. Nem támogatja a falak vagy a vízvizonal tisztítását.

Beleavatkoznak-e az olyan akadályok, mint a lépcsők, sekély vízterületek, lefolyók, lejtők stb. a medencében a készülék működésébe?

A készülék a sík felületeken való működést részesíti előnyben. A magas akadályok a készülék elakadását okozzák.

Ha a porszívó használata során az alábbi helyzetek lépnek fel, ellenőrizheti a táblázatot és saját maga is megoldhatja őket.

**Figyelem:**

Ha nem találod a megoldást a táblázatban, lépj kapcsolatba az értékesítési csapattal.

Probléma	Ok	Megoldás
A csipogó néma, vagy a rotor nem forog a tápellátás bekapcsolása után	Alacsony töltöttségi szint	Töltsd fel az akkumulátort
	Eszközhiba	Lépj kapcsolatba a szervizzel
Működés teljesen elmerült a tisztító a vízben csipogó még mindig jelet ad hangjelzést vagy rotor nem forog.	A fedél blokkolva van	Vedd ki az eszközt a medencéből és próbáld meg kézzel elforgatni a fedél.
	A fedél nem lehet tartani, amikor eszköz tisztító érinti a falakat.	A fedél le van zárva, és próbáld meg tisztítani a mozgó üregét.
Lemez forgó állhat, amikor a porszívó a falnak ütközik, de a porszívó nem tud forogni.	A vízcsatorna blokkolva van	Próbáld meg eltávolítani az idegen testeket
A töltőjelző nem dolgozik	A töltő sérült	Lépj kapcsolatba a szervizzel
A porszívó nem biztosítja a padló teljes lefedettségét	Érvénytelen kerék szög	Állítsd be a kerekek helyzetét
	Speciális medence forma	Állítsd be a kerekek pozícióját
	A víz keringető rendszere a medencében be van kapcsolva	Kapcsold ki a rendszert

## Figyelmeztetések és biztonsági információk

A készülék működésével kapcsolatos minden információ megtalálható a kezelési útmutatóban. Használat előtt olvassa el annak tartalmát, és kövesse az abban foglalt utasításokat.

Használat előtt olvassa el a következő információkat is:

### A használatra vonatkozó figyelmeztetések

- Elektromos biztonság:**
  - Mielőtt a robotot vízbe merítené, győződjön meg róla, hogy földelt, túlfeszültség elleni védelemmel ellátott konnektorba van-e csatlakoztatva.
  - Ne kapcsolja be a robotot, ha az nincs a vízben - ez túlmelegedéshez és a készülék károsodásához vezethet.
  - Ne érintse meg a készüléket nedves kézzel a csatlakoztatásakor vagy kihúzásakor.
- Vízbiztonság:**
  - Működés előtt távolítson el minden olyan tárgyat a medencéből, amely zavarhatja a robotot (pl. játékok, levelek, nagyobb törmelék).
  - Ne használja a robotot olyan medencékben, ahol emberek vagy állatok tartózkodnak.
  - Figyelje a robot működését - kerülje, hogy a gyártó által ajánlottnál hosszabb ideig hagyja a vízben.
- Gyermekbiztonság:**
  - A medence robotok nem játékok, és csak felnőttek használhatják.
  - Tartsa a készüléket és a tartozékokat gyermekek számára elérhetetlen helyen.
- Karbantartás és tisztítás:**
  - Karbantartás vagy tisztítás előtt húzza ki a készüléket az áramforrásból, és győződjön meg róla, hogy teljesen száraz.
  - Rendszeresen ellenőrizze és tisztítsa a szűrőt és a robot egyéb részeit az optimális teljesítmény biztosítása érdekében.
  - Ne használjon éles szerszámokat vagy agresszív vegyszereket a készülék tisztításához.
- Környezetvédelem:**
  - Használja a medencerobotokat rendeltetésszerűen, hogy elkerülje a medence érzékeny alkatrészeinek (pl. medence membrán) károsodását.
  - A használt alkatrészeket vagy a cserére szoruló berendezéseket a helyi elektromos hulladékokra vonatkozó előírásoknak megfelelően ártalmatlanítsa.

### A helyes használatra vonatkozó információk

- Használat előkészítése:**
  - Az első használat előtt olvassa el a készülék használati útmutatóját, és a gyártó ajánlásainak megfelelően konfigurálja a készüléket.
  - Ellenőrizze a vízszintet, és győződjön meg arról, hogy a készülék alkalmas-e a medence típusához (pl. föld feletti, beépített, különböző felületek).
- Optimális használat:**
  - Válassza ki a megfelelő tisztítási módot a medence méretétől és szennyezettségétől függően.
  - A készülék nagy teljesítményének biztosítása érdekében rendszeresen ürítse és tisztítsa ki a szűrőt.
- A készülék tárolása és védelme:**
  - Használat után alaposan szárítsa meg a robotot, és tárolja száraz, árnyékos helyen.
  - Ne hagyja a készüléket a szabadban, hogy elkerülje az időjárás okozta károkat (pl. UV-fény, fagy).

### További óvintézkedések

- Kerülje a robot használatát olyan medencékben, amelyekben nagy koncentrációban vannak vegyszerek**, mint például klór vagy tisztítószerek - ezek károsíthatják a készülék alkatrészeit.
- Rendszeresen ellenőrizze a tápkábel** a sérülések szempontjából. Ha kopásokat vagy repedéseket talál, azonnal hagyja abba a készülék használatát.
- Frissítse a robot szoftverét** (ha van ilyen), hogy kihasználja a legújabb funkciók előnyeit és javítsa a tisztítási teljesítményt.

## Környezetvédelem



A használt elektronikai berendezések, amelyek az Európai Unió irányelve szerint vannak megjelölve, nem helyezhetők el más kommunális hulladékokkal együtt. Szelektív gyűjtésre és újrahasznosításra kötelezettek a kijelölt pontokon. A megfelelő eltávolítás biztosításával megelőzhető a potenciális, negatív következményeket a természeti környezetre és az emberi egészségre.

A használt berendezések gyűjtési rendszere összhangban van a helyi környezetvédelmi előírásokkal, amelyek a hulladékok kezelésére vonatkoznak. Részletes információkat erről a városi hivatalban, a tisztítóüzemben vagy abban a boltban kaphat, ahol a terméket vásárolták.



A termék megfelel az Európai Unió (EU) úgynevezett Új Megközelítés irányelveinek, amelyek a használat biztonságával, az egészségvédelemmel és a környezetvédelemmel kapcsolatos kérdéseket érintenek, és meghatározzák azokat a veszélyeket, amelyeket fel kell ismerni és el kell hárítani.

Ez a dokumentum a gyártó által készített eredeti használati utasítás fordítása.

A terméket rendszeresen karbantartani (tisztítani) kell saját költségen, vagy szakosodott szervizek által. Ha a használati utasításban nincsenek információk a szükséges karbantartási vagy szervizelési tevékenységekről, akkor legalább hetente egyszer értékelni kell a termék fizikai állapotának eltéréseit az új termékhez képest. Bármilyen eltérés észlelése vagy megállapítása esetén sürgősen lépéseket kell tenni a karbantartás (tisztítás) vagy a szervizelés érdekében. A megfelelő karbantartás (tisztítás) és a eltérés észlelésekor történő reagálás hiánya tartós károsodáshoz vezethet a termékben. A garancia nem vállal felelősséget az elhanyagolásból eredő károkért.

Importőr: **INNPRO**

INNPRO Robert Błędowski sp. z o.o.  
ul. Rudzka 65c  
44-200 Rybnik, Lengyelország  
tel. +48 533 234 303  
hurt@innpro.pl  
www.innpro.pl

Gyártó:

WYBOTICS CO LTD  
No.30, Zhongnan 4th Street, West  
Zone, TEDA, Tianjin, Kína  
euservice@wybotpool.com

Engedélyezett képviselő az EU-ban:  
WYBOTICS EUROPA  
136 rue de la Ronze, 69440 Taluyers, Franciaország  
anni.wang@wyindustry.com

## Biztonsági intézkedések

A töltés megkezdése előtt ellenőrizze, hogy az eszköz érintkezői tiszták-e.

Soha ne hagyja az eszközt felügyelet nélkül használat vagy töltés közben.

Gondoskodjon arról, hogy vészhelyzet esetén gyorsan le tudja választani az eszközt az áramforrásról.

Soha ne tegye ki az eszközt magas hőmérsékletnek.

Töltse az eszközt száraz, jól szellőző helyen, távol gyúlékony anyagoktól, és tartson legalább 1 m szabad teret más tárgyaktól.

Soha ne takard le a készüléket töltés közben.

Soha ne használj tápegységet, töltőállomást, kábeleket stb. a gyártó ajánlása és tanúsítványa nélkül.

Védd meg a tulajdonodat, a készülék olyan akkumulátorokkal van felszerelve, amelyek nehezen oltathatók, szerezz be egy tűzoltó takarót.

### LI-ION akkumulátor

A készülék LI ION (lítium-ion) akkumulátorral van felszerelve, amely a fizikai és kémiai felépítése miatt az idő múlásával és használatával öregszik.

A gyártó a készülék maximális működési idejét laboratóriumi körülmények között határozza meg, ahol optimális munkakörülmények állnak fenn a készülék számára, és az akkumulátor új és teljesen fel van töltve. A tényleges üzemidő eltérhet a hirdetésben megadotttól, és ez nem a készülék hibája, hanem a termék jellemzője.

Akkumulátorának maximális élettartamának megőrzése érdekében nem ajánlott 3,18V alá, vagy a teljes kapacitás 15%-a alá lemeríteni. Alacsonyabb értékek, mint például 2,5V, tartósan károsítják az elemet, és ez nem tartozik a garancia alá. Ha az akkumulátort vagy az egész készüléket egy hónapnál hosszabb ideig nem használja, az akkumulátort 50%-ra kell tölteni, és két havonta ellenőrizni kell a töltöttségi szintet. Tartsd az akkumulátort és az eszközt száraz helyen, távol a naptól és a negatív hőmérsékletektől.

### LI-PO akkumulátor

Az eszköz LI PO (lítium-polimer) akkumulátorral van felszerelve, amely a fizikai és kémiai felépítése miatt az idő múlásával és a használat során előregszik. A gyártó a készülék maximális üzemidejét laboratóriumi körülmények között határozza meg, ahol az eszköz számára optimális munkakörülmények vannak, és az akkumulátor új és teljesen fel van töltve. A valós üzemidő eltérhet a kínálatban megadott értéktől, és ez nem a készülék hibája, hanem a termék jellemzője. Az akkumulátor maximális élettartamának megőrzése érdekében nem ajánlott 3,5V alá vagy a teljes kapacitás 5%-a alá lemeríteni. Alacsonyabb értékek, mint például 3,2V, tartósan károsítják az elemet, és ez nem tartozik a garanciába. Ha az akkumulátor vagy az egész készülék használatát egy hónapnál hosszabb ideig megszüntetik, az akkumulátort 50%-ra kell tölteni, és két havonta ellenőrizni kell a töltöttségi szintjét. Tartsa az akkumulátort és a készüléket száraz helyen, távol a napfénytől és a negatív hőmérséklettől.

## Termék akkumulátor specifikációk

Tulajdonság	Érték
Termékkód	OS2010
EAN kód	6975843748980
Akkumulátor kategória	Hordozható akkumulátor
Akkumulátor típus	Hordozható lítium-ion akkumulátorok (Li-Ion)
Kadmiumot/Ólmot tartalmaz (>0.002% Cd, >0.004% Pb)	Igen
Nettó tömeg (kg)	0.304
Kapacitás (mAh)	2600
Teljesítmény (kWh)	0.05772

# WYBOT

[www.wybotpool.com](http://www.wybotpool.com)



**Jótállási jegy**

Importőr neve és címe: INNPRO Robert Błędowski, ul. Rudzka 65c, 44-200 Rybnik, Lengyelország

Terméket értékesítő eladó (forgalmazó, a jogszabályi jótállás kötelezettje) neve és címe:

Vásárlás napja (szerződéskötés) és fogyasztó részére történő átadás:

Számlaszám/Csomagszám:

A termék adatai:

Típusa:

Megnevezése:

Azonosító száma:

Garancia hossza:

**TISZTELT VÁSÁRLÓ**

Köszönjük, hogy az INNPRO által forgalmazott terméket választotta. Reméljük, hogy jó hasznát fogja venni termékünknek a későbbiekben. Nem valószínű, hogy a termék használata során javításra fog szorulni, de amennyiben mégis, abban az esetben közvetlenül az eladóhoz (forgalmazó) fordulhat segítségért. A kényelmetlenségek elkerülése érdekében kérjük, hogy figyelmesen olvassa el a kezelési útmutatót, mielőtt a forgalmazóhoz fordul.

**JÓTÁLLÁSI FELTÉTELEK**

A Termékek vonatkozásában a termék tulajdonosa az itt rögzített jótállási feltételek szerint érvényesíthet jótállási igényt, feltéve, hogy fogyasztónak minősül („a szakmája, önálló foglalkozása vagy üzleti tevékenysége körén kívül eljáró természetes személy”). A jótállási igény az eredeti Jótállási Jegy bemutatásával - a jótállási idő alatt bármikor - érvényesíthető az eladóval (forgalmazó) szemben.

**KIZÁRÓ OKOK ÉS KORLÁTOZÁSOK**

Az importőr nem vállal jótállást a termék vagy bármely tartozék részét képező szoftver minőségére, teljesítményére, pontosságára, megbízhatóságára illetve alkalmasságára vonatkozóan. Az eladó (forgalmazó) mentesül a jótállási kötelezettség alól, ha az eladó (forgalmazó) vagy a jótállási javítások elvégzésével megbízott szerviz bizonyítja, hogy a hiba oka a teljesítés után keletkezett.

## **A jótállás nem terjed ki az alábbi esetekre:**

- a) Fizikai sérülés, tűzkár vagy vízkár, amelyek nem gyártási hibából fakadnak, ide értve többek között a felhasználói hibákat;
  - b) Nem rendeltetésszerű használatból adódó sérülés, engedély nélküli szétszerelésből, a termék megbontásából fakadóan, melyek nem állnak összhangban a felhasználói útmutatóban foglaltakkal;
  - c) Vízkár, mely nem megfelelő előkészítés, használat, vagy a felhasználói útmutatóval nem összhangban lévő használatból fakad;
  - d) Engedély nélküli átalakítás az áramkörben, nem megfelelő akkumulátorhasználatból fakadó sérülések;
  - e) Sérülés, ami rossz időjárási körülmények között történő használatból fakad (pl.: vihar, homokvihar, eső, stb.);
  - f) Sérülés, ami nagy elektromágneses mezőben történő üzemeltetésből fakad;
  - g) Sérülés, ami egyéb magas interferenciájú környezetben történő üzemeltetésből fakad;
  - h) Sérülés, ami alacsony akkumulátorfeszültségből vagy hibás akkumulátor használatából fakad;
  - i) Olyan termékek esetén, amelyek azonosítója hamisított vagy megsemmisült;
- j) Termékek, amik nem rendelkeznek eladást igazoló dokumentumokkal, vagy az eladást igazoló dokumentum beazonosíthatóan nem ahhoz a termékhez tartozik, vagy az eladást igazoló dokumentum hamisított;
- k) helytelen tárolásból, szállításból, leejtésből eredő sérülés esetén;
- l) Rongálás esetén;
- m) Vásárlás után keletkezett okból adódó meghibásodás eserén;
- n) A gyártó által előírt rendszeres ellenőrzés, karbantartás elmulasztása;
- o) Bármely a hibát vagy annak okát előidéző beavatkozás vagy javítás, amelyet nem a jelen jótállási jegyen feltüntetett hivatalos szerviz végez.

## **JOGSZABÁLYI JÓTÁLLÁS**

A fogyasztói szerződés keretében a Magyarországon vásárolt, forgalmazó által forgalomba hozott termékekre a 151/2003. (IX. 22.) Kormányrendelet alapján kötelező jogszabályi jótállás vonatkozik, amelynek időtartama a termék átadásának, vagy az eladó vagy az eladó közreműködője általi üzembe helyezés időpontjától számított

- **10 000 forintot elérő, de 250 000 forintot meg nem haladó eladási ár esetén két (2) év,**
- **250 000 forint eladási ár felett három (3) év.**

E határidők elmulasztása jogvesztéssel jár.

A jogszabályi jótállás a terméket Önnek közvetlenül értékesítő eladót (forgalmazót) terheli. A 151/2003. (IX. 22.) Kormányrendelet 4. § (2) bekezdése alapján, a jótállási jegy szabálytalan kiállítása vagy a jótállási jegy fogyasztó rendelkezésére bocsátásának elmaradása a jótállás érvényességét nem érinti. A szabálytalanul kiállított jótállási jegy alapján érvényesített igények teljesítése az eladót (forgalmazót) terheli. A Jogszabályi jótállásból eredő jogok érvényesítésének nem feltétele a termék felbontott csomagolásának fogyasztó általi visszaszolgáltatása. Jelen Jótállási jegyben foglaltak a fogyasztónak a törvényből eredő jogait nem érintik.

## **JOGSZABÁLYI JÓTÁLLÁS ALAPJÁN ÉRVÉNYESÍTHETŐ JOGOK**

A jótállási időn belüli meghibásodás esetén a fogyasztó választása szerint

- a) kijavítást vagy kicserélést követelhet, kivéve, ha a választott szavatossági igény teljesítése lehetetlen, vagy ha az a forgalmazónak a másik szavatossági igény teljesítésével összehasonlítva aránytalan többletköltséget eredményezne, figyelembe véve a termék hibátlan állapotban képviselt értékét, a szerződésszegés súlyát és a kellékszavatossági jog teljesítésével a jogosultnak okozott érdeksérelmet;
- b) arányos árleszállítást igényelhet, vagy – ha a forgalmazó a kijavítást vagy a kicserélést nem vállalta, e kötelezettségének megfelelő határidőn belül nem tud eleget tenni, vagy ha a jogosultnak a kijavításhoz vagy kicseréléshez fűződő érdeke megszűnt elállhat a szerződéstől. Jelentéktelen hiba miatt elállásnak nincs helye.

A forgalmazó – a fogyasztó eltérő rendelkezése hiányában köteles a terméket nyolc (8) napon belül kicserélni, ha

- a) a Jogsabályi jótállás időtartama alatt a termék első alkalommal történő javításakor megállapítást nyer, hogy a termék nem javítható, vagy
- b) a termék három (3) alkalommal történő kijavítását követően ismét meghibásodik; vagy
- c) a termék kijavítására a kijavítási igény eladóval való közlésétől számított harmincadik (30.) napig nem kerül sor, a harmincnapos határidő eredménytelen elteltétől számítva.

Ha a fentiek szerint a termék cseréjére nincs lehetőség, az eladó (forgalmazó) a fogyasztó által bemutatott, a termék ellenértékének megfizetését igazoló bizonylaton feltüntetett vételárat nyolc (8) napon belül a fogyasztó részére visszatéríti.

A kijavítást vagy kicserélést – a termék tulajdonságaira és a jogosult által elvárható rendeltetésére figyelemmel – megfelelő határidőn belül, a fogyasztó érdekeit kímélve kell elvégezni. A jótállásra kötelezettnek törekednie kell arra, hogy a kijavítás vagy a kicserélés legfeljebb 15 napon belül megtörténjen. Jótállási igényét a fogyasztó közvetlenül az eladónál (forgalmazó) köteles a meghibásodás észlelését követően haladéktalanul bejelenteni. Ha a fogyasztó a termék meghibásodása miatt a vásárlástól (üzembe helyezettől) számított három munkanapon belül érvényesít csereigényét, az eladó (forgalmazó) nem hivatkozhat aránytalan többletköltségre, hanem köteles a fogyasztási cikket kicserélni, feltéve, hogy a meghibásodás a rendeltetészerű használatot akadályozza.

A jótállás időtartamán belül jótállási javítási munkákat csak a kijelölt szerviz végezhet, az érvényes Jótállási jegy alapján. Minden jótállás keretén belüli javítás esetén ellenőrizzé a javítási szelvények megfelelő kitöltését. A javítás során a termékbe csak új alkatrész kerülhet beépítésre. Amennyiben a javítást a kijelölt szakműhely nem végzi el, vagy a javítást nem is vállalják, úgy a fogyasztó a terméket a jótállás kötelezettjének költségére máshol is javíttathatja. A javítás költségeinek megtérítéséhez, annak megfelelő számlával történő igazolása szükséges. A dolognak a kicseréléssel vagy a kijavítással érintett részére a jótállási igény újból kezdődik.

## **JÓTÁLLÁSRA VONATKOZÓ KÖZÖS SZABÁLYOK**

Amennyiben a termék (az újként történő első vásárlás időpontjától számítva) a jótállási időn belül a gyártás, vagy a gyártás során nem megfelelő anyag alkalmazása miatt meghibásodik, azt a Jótállási területen belül az importőr hivatalos készülék szerveze térítésmentesen megjavítja, vagy a terméket, vagy hibás alkatrészét kicseréli, amennyiben a hibás alkatrészre a jelen Jótállási jegyben írt feltételek, és korlátozások figyelembevételével a Szerződéses jótállás érvényes. Minden kicserélt termék, illetve alkatrész tulajdonjoga a cserét elvégzőre száll.

Jótállás csak a jótállási időn belül, a hibás termék átadása, valamint a vásárlást bizonyító, a vásárlás dátumát, a modell típusát és az eladó forgalmazó nevét tartalmazó eredeti dokumentum (jótállási jegy, annak hiányában számla vagy nyugta) ezen adattartalmában olvasható és sértetlen bemutatása esetén érvényesíthető. Ellenkező esetben az importőr hivatalos készülék szerveze a díjmentes jótállási szervizszolgáltatást visszautasíthatja.

A jótállás nem érvényes olyan termékre, amelyen a típus- vagy sorozatszámot megváltoztatták, törölték, eltávolították vagy olvashatatlanná tették.

Kérjük a jótállási jegy vásárláskor történő megfelelő kitöltését körültekintően ellenőrizze, a Jótállási jegyet pedig gondosan őrizze meg. Elveszett Jótállási jegy pótlására csak az eladás napjának hitelt érdemlő igazolása (pl. dátummal és bélyegzővel ellátott számla, eladási jegyzék bemutatása) esetén van lehetőség. A jótállási jegyen történt bármilyen javítás, törlés, átírás, vagy valótlan adatok bejegyzése a Jótállási jegy érvénytelenségét vonja maga után.

Kérjük, hogy a termékből eltávolítható adattároló eszközök elvesztésének/meghibásodásának elkerülése végett azokat a termék javításra leadását megelőzően távolítsa el a termékből.

A jótállás nem terjed ki a hibás termék importőrhöz, illetve az importőr hivatalos készülék szervizéhez, a nem importőr által megjelölt szállítómányozó által történő szállítással kapcsolatos szállítási költségekre és kockázatra.

Jelen jótállási jegyen megadott termékre a Gyártó további kiegészítő jótállást is nyújt(hat), melynek feltételeit – terméktől függően - a megvásárolt termékhez csatolt Használati Útmutató és/vagy a Gyártó hivatalos honlap tartalmazza. A Fogyasztó a jogszabály alapján kötelező jótállási időn túl a termékkel kapcsolatos jótállási igényét a Gyártó által meghatározott képviseleti pontokon jelezheti.

Jogvita esetén a Fogyasztó a megyei (fővárosi) kereskedelmi és iparkamarák mellett működő békéltető testület eljárását is kezdeményezheti.

#### JÓTÁLLÁS KERETÉBEN VÉGZETT JAVÍTÁSOK/CSERÉK:

Bejelentés dátuma:	Visszaadás dátuma:
Hibajelenség:	Jótállás új határideje:
Új azonosító szám:	Munkalapszám:
(Ph)	Elvégzett javítás/csere:
Bejelentés dátuma:	Visszaadás dátuma:
Hibajelenség:	Jótállás új határideje:
Új azonosító szám:	Munkalapszám:
(Ph)	Elvégzett javítás/csere:
Bejelentés dátuma:	Visszaadás dátuma:
Hibajelenség:	Jótállás új határideje:
Új azonosító szám:	Munkalapszám:
(Ph)	Elvégzett javítás/csere:

Az eladó (jogszabályi jótállás kötelezettje) bélyegzőlenyomata és a Jótállási Jegy kiállítás során eljáró személy aláírása

Vásárló aláírása