

gorenje

HU

**Használati útmutató /
Üzembe helyezési útmutató**

Indukciós főzőlap

GI6401BSCE / GI6401BCE

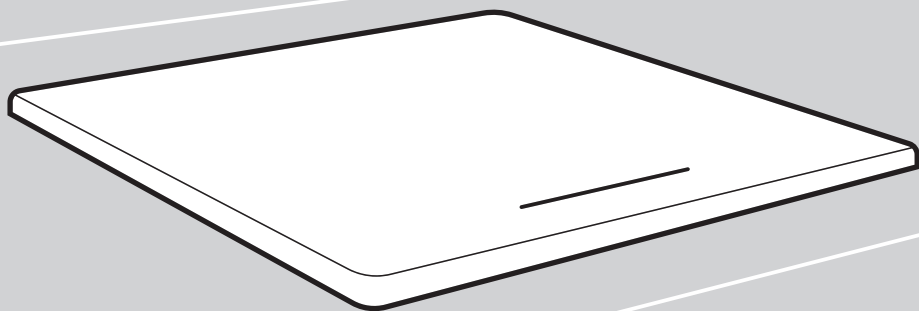

Tartalom

1. Előszó	4
1.1 Biztonsági figyelmeztetések	4
1.2 Üzembe helyezés	4
1.2.1 Elektromos áramütés veszélye	4
1.2.2 Vágásveszély	4
1.2.3 Fontos biztonsági figyelmeztetések	4
1.3 Működtetés és karbantartás	5
1.3.1 Áramütés veszélye	5
1.3.2 Egészségügyi veszélyek	6
1.3.3 Forró felület veszélye	6
1.3.4 Vágásveszély	6
1.3.5 Fontos biztonsági utasítások	6
2. A készülék bemutatása	8
2.1 Felülnézet	8
2.2 Vezérlő panel	8
2.3 Működési elv	8
2.4 Mielőtt megkezdene új indukciós főzőlap használatát	9
2.5 Műszaki jellemzők	9
3. A készülék működése	9
3.1 Érintésre reagáló vezérlés	9
3.2 A megfelelő edények kiválasztása	9
3.3 Használat	10
3.3.1 A főzés megkezdése	10
3.3.2 A főzés befejezése	11
3.3.3 A Boost (intenzív) funkció használata	12
3.3.4 A vezérlőgombok lezárása	12
3.3.5 Az időzítés vezérlése	13
3.3.6 Gyárilag beállított működési idők	14
3.3.7 Energiagazdálkodás funkció	15
4. Főzési útmutató	15
4.1 Főzési tippek	16
4.1.1 Párolás, rizsfőzés	16
4.1.2 Steak készítése	16
4.1.3 Rázva pirítás	16
4.2 Kisebb tárgyak érzékelése	16
5. Teljesítmény-fokozat beállítások	17
6. Ápolás és tisztítás	17
7. Ötletek és tippek	18
8. Hibaüzenetek és a hibák vizsgálata	19
9. Üzembe helyezés	21
9.1 Az üzembe helyezéshez szükséges felszerelések kiválasztása	21
9.2 A főzőlap üzembe helyezése előtt ellenőrizze:	23
9.3 A főzőlap üzembe helyezését követően ellenőrizze:	23
9.4 A rögzítő kapcsok elhelyezését megelőzően	23

9.5 A kapcsok helyzetének beállítása.....	24
9.6 Figyelmeztetések.....	24
9.7 A főzőlap csatlakoztatása az elektromos hálózatra	25

1. Előszó

1.1 Biztonsági figyelmeztetések

Az Ön biztonsága fontos számunkra. A főzőlap használatának megkezdése előtt kérjük, olvassa el az alábbi információkat.

1.2 Üzembe helyezés

1.2.1 Elektromos áramütés veszélye

- Bármilyen munka vagy karbantartási művelet megkezdése előtt kapcsolja le a készüléket az elektromos hálózatról.
- Egy jó földelő elektromos vezetékrendszerhez való csatlakoztatás lényeges és kötelező.
- A háztartás elektromos vezetékrendszerében módosításokat kizárólag képzett szerelő végezhet.
- A tanács be nem tartása áramütéshez vagy halálesethez vezethet.

1.2.2 Vágásveszély

- Legyen elővigyázatos – a panel szélei élesek.
- Elővigyázatlanság esetén sérülés vagy vágás következhet be.

1.2.3 Fontos biztonsági figyelmeztetések

- A készülék üzembe helyezése vagy használata előtt olvassa át figyelmesen a használati útmutatót.
- A készülékre soha nem szabad gyúlékony anyagot vagy tárgyat helyezni.
- Ezeket az információkat bocsássa a készülék üzembe helyezését végző személy rendelkezésére – így csökkenhet az üzembe helyezés költsége.
- A veszélyek elkerülése érdekében a készüléket az üzembe helyezési útmutatónak megfelelően kell üzembe helyezni.
- A készülék üzembe helyezését és földelését csak megfelelően képzett szakember végezheti el.
- A készüléket olyan hálózathoz kell csatlakoztatni, ami magában foglal egy, az elektromos hálózatról teljes lekapcsolhatóságot biztosító megszakítót.
- A készülék nem megfelelő módon történő üzembe helyezése

- érvénytelenné teheti a jótállást vagy a garanciális kárigényeket.
- A készüléket akkor használhatják 8 évesnél nagyobb gyerekek, valamint csökken fizikális, érzékszervi vagy mentális képességekkel rendelkező, illetve megfelelő tapasztalattal és tudással nem rendelkező személyek, ha felügyeletük biztosított, vagy ha megfelelő útmutatást kaptak a készülék biztonságos használatáról és megértették az azzal járó veszélyeket.
 - A gyerekek nem szabad, hogy játsszanak a készülékkel. A készülék tisztítását és karbantartását nem végezhetik gyerekek felügyelet nélkül.
 - Ha a csatlakozó kábel megsérült, az a veszélyek elkerülése érdekében kizárólag a gyártó, annak márkaszervize vagy más, megfelelően képzett személy cserélheti ki.
 - Figyelmeztetés: Ha a főzőlap felületén repedést észlel, kapcsolja ki a készüléket az áramütés veszélyének elkerülése érdekében az üvegkerámia vagy hasonló anyagokból készült főzőlap felületek esetében, amelyek védelmet biztosítanak az áram alatt lévő alkatrészekről.
 - A főzőlap felületére ne helyezzen fémből készült tárgyakat – például késeket, villákat, kanalakat vagy fedőket, mert felforrósodhatnak.
 - Ne használjon gőztisztítót.
 - A főzőlap tisztítására ne használjon gőztisztítót.
 - A készülék nem vezérelhető külső időzítővel vagy külön távirányítóval.
 - FIGYELMEZTETÉS: Tűzveszély: a főzési mezőkön ne tároljon semmilyen tárgyat.
 - A főzés folyamatát felügyelni szükséges. A rövid ideig tartó főzés folyamatos felügyeletet igényel.
 - FIGYELMEZTETÉS: A főzőlapon a felügyelet nélküli zsírral vagy olajjal való főzés veszélyes lehet és tüzet okozhat. SOHA ne próbálja a tüzet vízzel eloltani, hanem kapcsolja ki a készüléket, majd fedje le a lángot, pl. egy fedővel vagy egy tűzoltó takaróval.

1.3 Működtetés és karbantartás

1.3.1 Áramütés veszélye

- Ne főzzön törött vagy repedt főzőlapon. Ha a főzőlap felülete eltörik vagy megreped, kapcsolja ki azonnal a készüléket a megszakítóval (fali kapcsoló) és vegye fel a kapcsolatot egy szakképzett szerelővel.
- A készülék tisztításának vagy karbantartásának megkezdése előtt

kapcsolja ki a főzőlapot.

- A tanácsok be nem tartása áramütéshez vagy halálhoz vezethet.

1.3.2 Egészségügyi veszélyek

- A készülék megfelel az elektromágneses biztonsági szabványoknak.
- Ugyanakkor a szívritmus-szabályozóval vagy más elektromos implantátummal (például inzulinpumpa) élők a készülék használata előtt kérjék ki szakorvosuk tanácsát és győződjenek meg róla, hogy az elektromágneses mező nem lesz kihatással az implantátumra.
- A tanácsok betartásának elmulasztása halált okozhat.

1.3.3 Forró felület veszélye

- Használat közben a készülék hozzáférhető részei eléggé felforrósodnak ahhoz, hogy égési sérüléseket okozzanak.
- Ügyeljen rá, hogy a teste, a ruhái vagy bármilyen más anyag ne érintkezzen az indukciós üvegfelülettel, amíg az le nem hűlt.
- A gyerekeket tartsa távol a készüléktől.
- A merőkanalak nyele érintésre forró lehet. Ügyeljen rá, hogy a merőkanalak nyele ne lógjon át más, bekapcsolt főzési mezők fölé. Tartsa távol a gyerekektől a merőkanalak nyelét.
- A tanácsok betartásának elmulasztása esetén égési sérülések következhetnek be.

1.3.4 Vágásveszély

- A főzőlap-tisztító kaparó borotvaéles pengéje akkor látszik, amikor a biztonsági takarólap hátra van húzva. A kaparó használata során legyen különösen elővigyázatos, mindig biztonságos helyen tárolja és tartsa távol a gyerekektől.
- Elővigyázatlanság esetén sérülés vagy vágás következhet be.

1.3.5 Fontos biztonsági utasítások

- A készüléket használat közben soha ne hagyja felügyelet nélkül. Ha az edényben lévő étel kifut, az így keletkező füst vagy zsíros, kifröccsent étel lángra kaphat.
- Soha ne használja a készüléket munka- vagy tárolófelületként.
- Soha nem hagyjon a készüléken semmilyen tárgyat vagy eszközt.
- Ne helyezzen vagy hagyjon mágnesezhető tárgyakat (pl. hitelkártyát, memóriakártyát) vagy elektromos készülékeket (pl. számítógépet, MP3

lejátszót) a készülék közelében, mert ezekre hatással lehet a főzőlap elektromágneses mezeje.

- Soha ne használja a készüléket a helyiség melegítésére vagy fűtésére.
- Használat után mindig kapcsolja ki a főzési mezőket és a főzőlapot, az útmutatóban leírt módon (az érintésre reagáló vezérlógombok segítségével). Amikor az edényeket leveszi a főzőlapról, ne bízjon vakon abban, hogy az edényfelismerő funkció majd kikapcsolja főzési mezőket.
- A gyerekeknek ne engedje, hogy játsszanak a készülékkel, vagy hogy ráüljenek, ráálljanak vagy rámászanak.
- A készülék fölötti szekrényekben ne tároljon olyan tárgyakat, amik a gyerekeknek érdekesek lehetnek. Ha a gyerekek felmásznak a főzőlapra, súlyosan megsérülhetnek.
- Ne hagyja a gyerekeket egyedül vagy felügyelet nélkül ott, ahol a készülék éppen használatban van.
- A gyerekeket vagy a készülék használatának képességében őket korlátozó fogyatékossgal élő személyeket egy felelős és kompetens személy kell hogy megtanítsa a főzőlap használatára. Az értük felelős személy meg kell, hogy győződjön arról, hogy a rá bízott személyek vagy gyerekek biztonságosan, saját magukban vagy a környezetükben kárt nem téve képesek használni a főzőlapot.
- A készüléket ne próbálja megjavítani vagy bármilyen alkatrészét kicserélni – kivéve, ha az útmutató kifejezetten ezt javasolja. Minden egyéb szervizelési munkát szakképzett szerelő kell hogy elvégezzen.
- Ne tegyen vagy dobjon nehéz tárgyakat a főzőlapra.
- Ne álljon rá a főzőlapra.
- Ne használjon és ne húzzon végig az indukciós üveg felületen sérült, csorba szélű edényeket, mert ezek megkarcolhatják az üveget.
- Ne használjon súrolókefét vagy erős, súroló hatású tisztítószer a főzőlap tisztítására, mert ezek megkarcolhatják az indukciós üveg felületet.
- A készülék háztartásban és ahhoz hasonló környezetben való használatra készült, ilyenek például a következők: -üzletek, irodák és más munkakörnyezetek személyzeti konyhái; - tanyák; - szállodák, motelek és más szálláshelyek vendégei; - bed and breakfast típusú szálláshelyek.
- **FIGYELMEZTETÉS:** A készülék és annak hozzáférhető részei használat közben felforrósodhatnak.
- Ügyeljen rá, hogy ne érintse meg ezeket a részeket.
- A 8 évesnél kisebb gyerekeket tartsa távol a készüléktől – kivéve, ha folyamatos felügyeletük biztosított.

Gratulálunk új indukciós főzőlapja megvásárlásához.

Javasoljuk, hogy szánjon időt a Használati / Üzembe helyezési útmutató áttanulmányozására, hogy teljes mértékben megértse, hogyan kell helyesen üzembe helyezni és használni a készüléket.

Az üzembe helyezéshez kérjük, olvassa el az üzembe helyezésre vonatkozó fejezetet. Használat előtt olvassa át az összes biztonsági figyelmeztetést és őrizze meg a Használati / Üzembe helyezési útmutatót, mert később is szüksége lehet rá.

2. A készülék bemutatása

2.1 Felülnézet

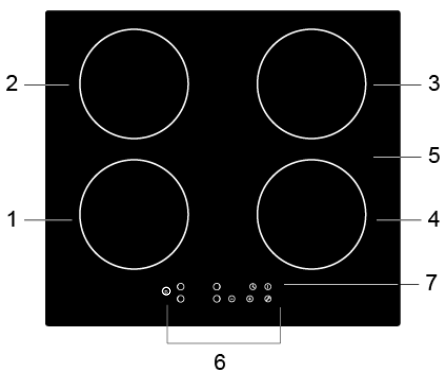

1. Max. 1200/1500 W-os mező
2. Max. 1500/2000 W-os mező
3. Max. 1500/2000 W-os mező
4. Max. 1200/1500 W-os mező
5. Üveglap
6. Vezérlő panel
7. BE/KI kapcsolás

2.2 Vezérlő panel

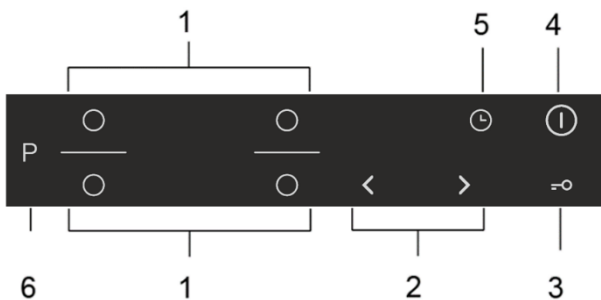

1. Főzési mező választó gombok
2. Teljesítmény / időzítés szabályozó gomb
3. A gombok lezárása (gyerekzár)
4. BE/KI kapcsolás
5. Időzítés
6. Boost (megnövelt teljesítmény) gomb

2.3 Működési elv

Az indukciós főzés biztonságos, modern, hatékony és gazdaságos főzési technológia. A hőt generáló elektromágneses rezgések közvetlenül az edény aljában keletkeznek, nem közvetetten, az üveg felület melegítésén keresztül. Az üveg csak azért melegszik fel, mert az edény felmelegíti.

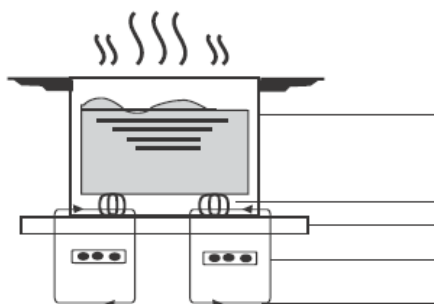

vas edény

mágneses áramkör
üvegkerámia lap
indukciós tekercs
indukált áramlatok

2.4 Mielőtt megkezdené új indukciós főzőlap használatát

- Tanulmányozza át az útmutató, különösen a 'Biztonsági figyelmeztetések' részt.
- Távolítsa el az esetlegesen még az indukciós főzőlapon maradt védő filmréteget.

2.5 Műszaki jellemzők

Főzőlap	GI6401BSCE / GI6401BCE
Főzési mezők	4 mező
Tápfeszültség	220-240V~ 50Hz vagy 60Hz
Telepített elektromos teljesítmény	7000W
Termék mérete H×Sz×M (mm)	590X520X60
Beépítési méretek A×B (mm)	560X490

A tömeg és a méretek hozzávetőlegesek. Mivel termékeink folyamatos fejlesztésére törekszünk, a specifikáció és a forma előzetes értesítés nélkül is változhat.

3. A készülék működése

3.1 Érintésre reagáló vezérlés

- A vezérlőgombok érintésre reagálnak, tehát nem szükséges nyomást alkalmazni.
- Ne ujjá hegyét, hanem ujjbegyét használja.
- Minden egyes alkalommal, amikor a készülék érintést érzékel, sípolás lesz hallható.
- Ügyeljen rá, hogy a vezérlő gombok mindig tiszták és szárazak legyenek, illetve hogy semmilyen tárgy (pl. eszköz vagy ruha) ne fedje le őket. A gombok működését még egy vékony vízréteg is akadályozhatja.

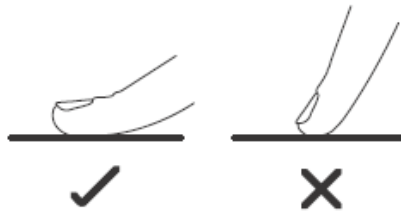

3.2 A megfelelő edények kiválasztása



- Kizárólag indukciós főzésre alkalmas aljú edényeket használjon. Keresse az indukció jelét a termék csomagolásán vagy az edény alján.

- Az edény megfelelőségét mágnesesztel ellenőrizheti. Közelítsen egy mágneset az edény aljához. Ha az edény alja vonzza a mágneset, az edény indukciós főzésre alkalmas.
- Ha nincs kéznél egy mágnes:

1. Töltsön egy kis vizet az ellenőrizni kívánt edénybe.
2. Ha nem villog a  jelzés a kijelzőn és a víz melegszik, az edény megfelelő.

- A következő anyagokból készült edények nem megfelelőek: tiszta rozsdamentes acél, alumínium vagy réz mágnesezhető talprész nélkül, üveg, fa, porcelán, kerámia és agyag.

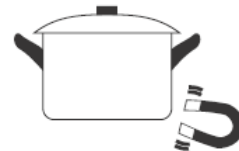

Ne használjon sérült vagy görbe aljú edényt.



Ügyeljen rá, hogy az edény alja sima legyen, illeszkedjék az üveghez és ugyanolyan méretű legyen, mint a főzési mező. Olyan edényeket használjon, amelyek átmérője olyan nagy, mint a választott főzési mező jelölése. Ha egy kicsivel nagyobb edényt használ, az energia-felhasználás hatékonysága a maximumon lesz. Ha kisebb edényt használ, a hatékonyság az elvártnál kisebb lehet. Ha az edény 140 mm-nél kisebb, lehetséges, hogy a főzőlap nem ismeri fel. Az edényt mindig a főzési mező közepén helyezze el.

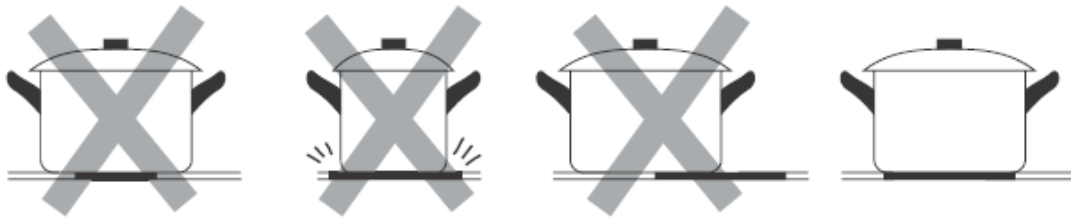

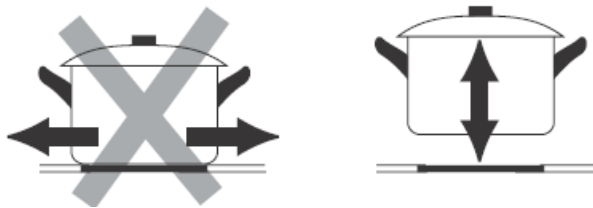

Az edényeket mindig megemelve vegye le a főzőlapról - ne csúsztassa rajta, mert az üveglap megkarcolódhat.

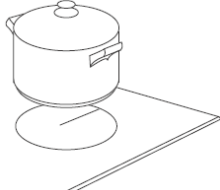

3.3 Használat

3.3.1 A főzés megkezdése

<p>Érintse meg a BE/KI kapcsolás gombot és tartsa három másodpercig nyomva. Ha a készülék bekapcsolt, egy sípolás lesz hallható, a kijelzőkön pedig a “-” vagy a “- -” jelzés lesz látható, ami azt jelenti, hogy a főzőlap készenléti üzemmódban van.</p>	
<p>Helyezzen egy megfelelő edényt a használni kívánt főzési mezőre.</p> <ul style="list-style-type: none"> • Ügyeljen rá, hogy az edény alja és a főzési mező felülete tiszta és száraz legyen. 	
<p>Érintse meg a főzési mező kiválasztó gombját – a gomb melletti jelfény ekkor villogni kezd.</p>	

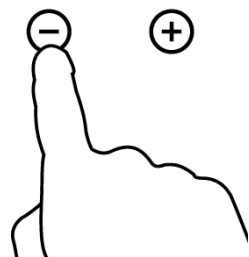
<p>A “-” vagy a “+” gomb segítségével válassza ki a teljesítmény-fokozatot.</p> <ul style="list-style-type: none"> • Ha 1 percen belül nem állít be teljesítmény-fokozatot, az indukciós főzőlap automatikusan kikapcsol. Ez esetben ismét az 1. lépéstől kell újratekdeni a folyamatot. • A teljesítmény-fokozat főzés közben bármikor módosítható. 	
------------------------------------------------------------------------------------------------------------------------------------------------------------------------------------------------------------------------------------------------------------------------------------------------------------------------------------------------------------------------------	-------------------------------------------------------------------------------------

Figyelmeztetés:

A főzőlap maximum 3000W teljesítménnyel képes működni. Következésképpen, a főzőlap automatikusan csökkenti a maximális kimeneti teljesítményt, lehetővé téve, hogy az összes teljesítmény-fokozat összege 12 legyen.

Ha a kijelzőn a $\geq \underline{\quad} \leq$ jelzés villog felváltva a beállított teljesítmény-fokozattal





Ez azt jelenti, hogy:

- nem helyezett edényt a megfelelő főzési mezőre, vagy
- a használni kívánt edény nem megfelelő indukciós főzésre, vagy
- az edény túl kicsi, vagy nem a főzési mező közepére került elhelyezésre.

A melegítés mindaddig nem kezdődik meg, amíg egy megfelelő edény elhelyezésre nem kerül a főzési mezőn.

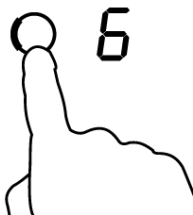
A kijelző 1 perc elteltével automatikusan kikapcsol, ha a főzési mezőn nem kerül elhelyezésre egy megfelelő edény.

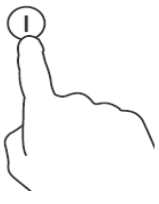
3.3.2 A főzés befejezése

<p>Érintse meg a kikapcsolni kívánt főzési mezőhöz tartozó vezérlő gombot.</p>	
<p>A főzési mező kikapcsolható a teljesítmény-fokozat “0”-ra állításával, vagy a “-” és a “+” gombok egyszerre történő megérintésével. Ügyeljen rá, hogy a kijelzőn a “0” jelzés legyen látható.</p>	
<p>A BE/KI kapcsolás gomb érintésével a teljes főzőlap kikapcsolható.</p>	
<p>Ügyeljen a forró felületekre</p> <p>A “H” jelzés azt mutatja, hogy melyik főzési mező lehet érintésre forró. A jelzés akkor tűnik el, amikor a felület biztonságos hőmérsékletre hűlt. Energiatakarékos funkcióként is használható, ha további edényeket szeretne felmelegíteni – így kihasználhatja a még forró főzési mezőt.</p>	

3.3.3 A Boost (intenzív) funkció használata

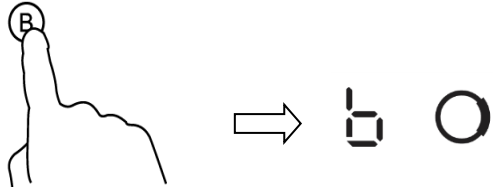
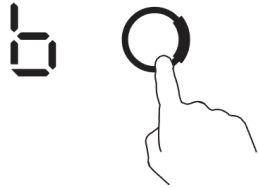
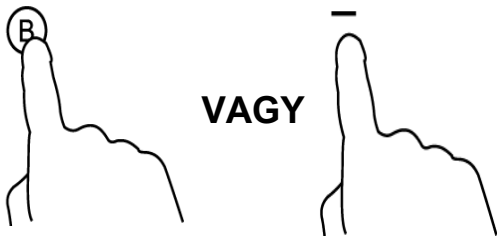
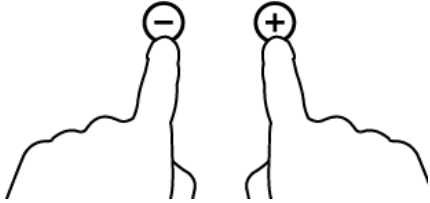
A boost funkció bekapcsolása	
Érintse meg a főzési mező kiválasztó gombját.	
A boost gomb megnyomására a főzési mező kijelzőjén a "b" jelzés lesz látható, a teljesítmény-fokozat pedig a Max értéken lesz.	
A Boost funkció törlése	
Érintse meg annak a főzési mezőnek a vezérlő gombját, amelyiknél törölni szeretné a boost funkciót.	
A Boost funkció a "Boost" gomb vagy a "-" gomb érintésével törölhető. Ilyenkor a főzési mező visszaáll az eredeti beállításra.	
A "-" és a "+" gombok együttes érintése esetén a főzési mező kikapcsol, ezzel pedig a boost funkció is törlésre kerül.	



- A főzési mező 5 perc elteltével visszaáll az eredeti beállításra.

3.3.4 A vezérlőgombok lezárása

- A gombok a nem szándékos használat megelőzése érdekében lezárhatók (például arra az esetre, ha a gyerekek véletlenül bekapcsolnák a főzési mezőket).
- Ha a vezérlő gombok le vannak zárva, csak a BE/KI kapcsolás gomb működik.

A vezérlőgombok lezárása	
Érintse meg a lezárás gombot.	Az idő kijelzőn a "Lo" jelzés lesz látható.
A vezérlőgombok feloldása	
Érintse meg és tartsa nyomva egy ideig a lezárás gombot.	



Amikor a főzőlap lezárt állapotban van, a vezérlő gombok inaktívak, kivéve a BE/KI kapcsolás  gombot. A főzőlap ilyenkor a BE/KI kapcsolás gomb  érintésével szükség esetén kikapcsolható, de a következő művelet elvégzéséhez előbb fel kell oldani a vezérlő gombokat.



3.3.5 Az időzítés vezérlése

Az időzítés kétféle módon használható:

- Beállítható percmélekeztetőként (stopperként). Ez esetben az időzítő nem fog kikapcsolni egyetlen főzési mezőt sem, ha a beállított idő eltelt.
- Beállítható úgy is, hogy egy vagy több főzési mezőt kikapcsoljon a beállított idő elteltét követően. Az időzítés maximálisan 99 perc lehet.



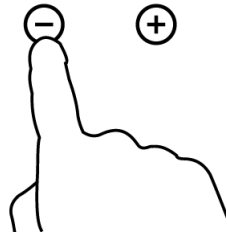
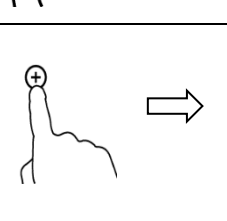
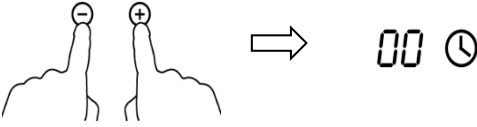

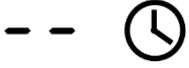
a) Az időzítés használata percmélekeztetőként

Ha egyetlen főzési mező sem kerül kiválasztásra

<p>Győződjön meg róla, hogy a főzőlap be van kapcsolva. Megjegyzés: a percmélekeztető akkor is használható, ha egyetlen főzési mező sem került kiválasztásra.</p>	
<p>Érintse meg az időzítés "+" vezérlőgombját. Az időzítés kijelzője villogni kezd és a "10" jelzés lesz látható rajta.</p>	
<p>Az időzítő "-" vagy "+" gombja segítségével állítsa be az időt. Tipp: Érintse meg egyszer a "-" vagy a "+" gombot – ekkor az idő egyperces lépésekben fog növekedni vagy csökkenni. Érintse meg és tartsa nyomva a "-" vagy a "+" gombot – az idő ekkor 10 perces lépésekben fog növekedni vagy csökkenni.</p>	
<p>A "-" és a "+" gombok egyszerre történő érintésére az időzítés törlésre kerül és a "00" jelzés jelenik meg a kijelzőn.</p>	
<p>Ha az idő beállításra került, a visszaszámlálás azonnal megkezdődik. A kijelzőn a hátralévő idő lesz látható, az időzítés kijelzője pedig 5 másodpercig villogni fog.</p>	
<p>Ha a beállított idő eltelt, 30 másodpercig sípolás lesz hallható, a kijelzőn pedig a "--" jelzés lesz látható.</p>	

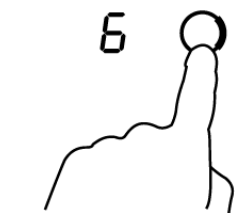
b) Az időzítés beállítása egy főzési mező kikapcsolásához

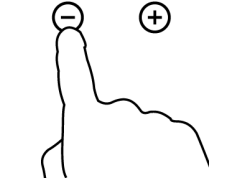
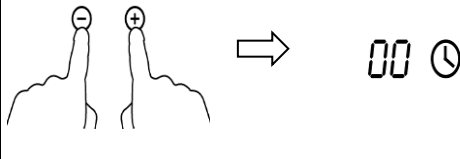
Egy mező beállítása

<p>Érintse meg annak a főzési mezőnek a kiválasztó gombját, amelyikhez az időzítést be szeretné állítani (pl. 3# mező).</p>	
<p>Érintse meg az időzítés vezérlő gombját. Ekkor az időzítés kijelzője villogni kezd, és a "10" jelzés fog villogni rajta.</p>	
<p>Állítsa be az időt az időzítés vezérlőgombjai segítségével. Tipp: Érintse meg egyszer a "-" vagy a "+" gombot – ekkor az idő egyperces lépésekben fog növekedni vagy csökkenni. Érintse meg és tartsa nyomva a "-" vagy a "+" gombot – az idő ekkor 10 perces lépésekben fog növekedni vagy csökkenni..</p>	
<p>A "-" és a "+" gombok egyszerre történő érintésére az időzítés törlésre kerül és a "00" jelzés jelenik meg a kijelzőn.</p>	
<p>Ha az idő beállításra került, a visszaszámlálás azonnal megkezdődik. A kijelzőn a hátralévő idő lesz látható, az időzítés kijelzője pedig 5 másodpercig villogni fog.</p> <p>MEGJEGYZÉS: A teljesítmény-fokozat kijelzője melletti piros pont kigyullad, jelezve, hogy az adott főzési mező kiválasztásra került.</p>	
<p>Ha a főzés időtartama letelt, a kapcsolódó főzési mező automatikusan kikapcsolásra kerül.</p>	



A többi főzési mező továbbra is működésben lesz, ha korábban bekapcsolásra került.

3.3.6 Gyárilag beállított működési idők

Az automatikus kikapcsolás egy biztonsági védőfunkció az indukciós főzőlapnál. Ha valaha is elfelejtené kikapcsolni, a készülék automatikusan ki fog kapcsolni. Az egyes teljesítmény-fokozatokhoz gyárilag beállított működési idők az alábbi táblázatban láthatók:

Teljesítmény-fokozat	1	2	3	4	5	6	7	8	9
Gyárilag beállított működési idő (óra)	8	8	8	4	4	4	2	2	2

Amikor az edény levételre kerül a főzőlapról, a melegítés azonnal leáll, a készülék pedig 2 perc elteltével kapcsol ki.



A szívritmus-szabályozóval (pacemaker) élők kérjék ki orvosuk tanácsát a készülék használatának megkezdése előtt.

3.3.7 Energiagazdálkodás funkció

- lehetőség van az indukciós főzőlap maximális teljesítményfelvételi szintjének beállítására, akár különböző teljesítménytartományok kiválasztásával.
- az indukciós főzőlapok képesek automatikusan korlátozni önmagukat, hogy kisebb teljesítménnyel működjenek, elkerülve a túlterhelés veszélyét.
- Nem szükséges edényeket helyezni a főzési mezőkre. **Javasoljuk, hogy a tápfeszültség csatlakoztatása után 5 másodpercen belül kezdje meg a beállítást.** Az energiagazdálkodás funkcióba való belépéshez 60 másodpercen belül be kell lépnie az energiabeállítás módba.

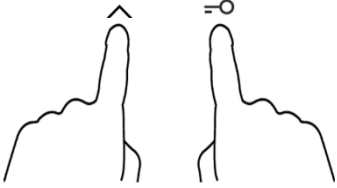
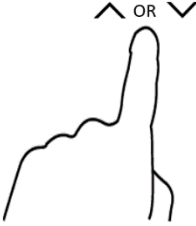
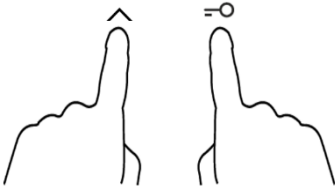
Belépés az energiagazdálkodás funkcióba	
<p>1 Kapcsolja be a főzőlapot, majd nyomja meg és tartsa lenyomva egyszerre a „^” és a „Lock” gombot..</p> 	<p>Az időzítő kijelzőjén a „P5” látható, ami 5-ös teljesítményszintet jelent. Az alapértelmezett üzemmód 7,0 kW</p>
Másik szintre váltás	
<p>2. Nyomja meg a „^” vagy „v” gombot a szintek beállításához, „P1” és „P5” között.</p> 	<p>Az időzítő jelzője az egyik szintet mutatja. „P5”: a maximális teljesítmény 7,0 kW. „P4”: a maximális teljesítmény 5,5 kW. „P3”: a maximális teljesítmény 4,5 kW. „P2”: a maximális teljesítmény 3,5 kW. „P1”: a maximális teljesítmény 2,5 kW.</p>
Kilépés az energiagazdálkodás funkcióból	
<p>Miután kiválasztotta a kívánt teljesítmény-beállítási módot, nyomja meg és tartsa lenyomva egyszerre a „^” és a „Lock” gombot a megerősítéshez</p> 	<p>Ekkor a főzőlap kikapcsol..</p>

4. Főzési útmutató



Olajban vagy zsírban való sütéskor legyen nagyon elővigyázatos, mert az olaj és a zsír nagyon gyorsan felmelegszik, különösen a PowerBoost (intenzív) funkció használata esetén. Nagyon magas hőmérsékleten az olaj és a zsír kigyulladhat – így ez komoly tűzveszélyt jelent.

4.1 Főzési tippek

- Ha az étel felforrt, csökkentse a hőfok-beállítást.
- Fedő használata mellett a főzési idő csökken és kisebb lesz az energia-felhasználás is, a hő megtartásának köszönhetően.
- A főzési idő csökkentése érdekében minimalizálja a folyadék vagy zsír mennyiségét.
- A főzést magas beállításon kezdje, majd amikor az étel már átmelegedett, csökkentse a beállítást.

4.1.1 Párolás, rizsfőzés

- A párolás forráspont alatt, körülbelül 85°C-on történik, amikor a buborékok csak időnként emelkednek fel a főzésben lévő folyadék felszínére. Ez az ízletes levesek és omlós pörkölt kulcs, mert az ízek így az étel túlfőzése nélkül fejlődnek ki. A tojás-alapú vagy liszttel sűrített szószokat szintén forráspont alatt célszerű elkészíteni.
- Egyes feladatok, beleértve a rizs abszorpciós módszerrel történő főzését, a legalacsonyabbnál magasabb teljesítmény-fokozatot igényelhetnek annak biztosítása érdekében, hogy az étel megfelelően átfőjön a javasolt idő alatt.

4.1.2 Steak készítése

A szaftos és ízletes steak készítési módja:

1. A sütés megkezdése előtt hagyja a húst szobahőmérsékleten állni körülbelül 20 percig.
2. Melegítsen fel egy vastag aljú sütőedényt.
3. Kenje be a steak mindkét oldalát olajjal. Permetezzen egy kis mennyiségű olajat a forró sütőedénybe, majd helyezze bele a húst.
4. Sütés közben csak egyszer fordítsa meg a steaket. A pontos sütési idő függ a steak vastagságától és attól is, hogy mennyire átsültné szeretné elkészíteni. Az elkészítési idő oldalanként 2-8 percet vehet igénybe. Nyomogassa meg a steaket annak felmérése, hogy mennyire van átsülve: minél keményebbnek tűnik, annál átsültebb lesz.
5. Pihentesse a steaket néhány percig egy meleg tányéron, hogy tálalás előtt megpuhuljon.

4.1.3 Rázva pirítás

1. Válasszon ki egy, indukciós főzéshez megfelelő, lapos aljú wokot vagy nagyméretű sütőedényt.
2. Készítsen elő minden hozzávalót és eszközt. A rázva pirításnak gyorsnak kell lennie. Ha nagy mennyiségű ételt szeretne elkészíteni, süsse több kisebb adagban.
3. Melegítse elő röviden az edényt és tegyen bele két evőkanál olajat.
4. Először a húst süsse meg, majd tegye félre és tartsa melegen.
5. Pirítsa rázva a zöldségeket. Amikor már átforrósodtak, de még mindig ropogósak, állítsa kisebb fokozatra a főzési mezőt, helyezze vissza a húst az edénybe és adja hozzá a szószot.
6. Rázogassa óvatosan az ételt, hogy alaposan átmelegedjen.
7. Tálalja azonnal.

4.2 Kisebb tárgyak érzékelése

Ha egy nem megfelelő méretű, vagy nem mágnesezhető (pl. alumínium) edény, vagy valami kisebb tárgy (pl. kés, villa, kulcs) kerül a főzőlapra, az 1 perc elteltével automatikusan készenléti üzemmódba kapcsol. A ventilátor további 1 percig hűti az indukciós főzőlapot.

5. Teljesítmény-fokozat beállítások

Az alábbi beállítások csak iránymutatásként szolgálnak. A pontos beállítás több tényezőtől is függ, beleértve az edényeket, illetve elkészíteni kívánt étel mennyiségét. Kísérletezzen az indukciós főzőlappal az Önnek legmegfelelőbb beállítások megtalálása érdekében.

Beállítás	Alkalmazás
1 - 2	<ul style="list-style-type: none"> • kis mennyiségű étel kímélő melegítése • csokoládé, vaj és gyorsan odaégő ételek olvasztása • kímélő párolás • lassú melegítés
3 - 4	<ul style="list-style-type: none"> • újramelegítés • lassú párolás • rizs főzése
5 - 6	<ul style="list-style-type: none"> • palacsinta
7 - 8	<ul style="list-style-type: none"> • hirtelen sütés • tészta főzése
9	<ul style="list-style-type: none"> • rázogatva sütés • pirítás • leves felforralása • víz forralása

6. Ápolás és tisztítás

Mit?	Hogyan?	Fontos!
Mindennapos szennyeződés az üveglapon (ujjlenyomatok, ételfoltok, cukrot nem tartalmazó kifröccsent ételek)	<ol style="list-style-type: none"> 1. Kapcsolja ki a készüléket. 2. Használjon főzőlap tisztítót, amíg az üveglap még meleg (de nem forró!) 3. Öblítse le és törölje szárazra tiszta ruha vagy papírtörülő segítségével. 4. Kapcsolja be ismét a főzőlapot. 	<ul style="list-style-type: none"> • Amikor a főzőlap ki van kapcsolva, nem lesz 'forró felület' jelzés, de a főzési mező ettől még forró lehet! Legyen nagyon elővigyázatos. • Az erős súrolókefék, egyes műanyag súrolókefék és erős / súroló hatású tisztítószer megkarcolhatják az üveget. Mindig olvassa el a címkét, hogy az adott tisztítószer vagy kefe megfelelő-e az üveglap tisztítására. • Soha ne hagyjon tisztítószer-maradványt az üveglapon: az üveg foltossá válhat tőle.

<p>Kifutott, olvadt és forró, cukros foltok az üveglapon</p>	<p>Azonnal távolítsa el ezeket hal lapát, festékkenő kés vagy indukciós üvegkerámia lapokhoz való pengés kaparó segítségével, de ügyeljen a főzési mezők forró felületeire:</p> <ol style="list-style-type: none"> 1. Kapcsolja le a főzőlapot az áramkörtől a fali kapcsolónál. 2. Tartsa a pengét vagy egyéb szerszámot 30°-os szögben és kaparja le a szennyeződést vagy fröccsenést a főzőlap egy hideg területére. 3. Törölje le a szennyeződést vagy fröccsenést egy konyharuhával vagy papírtörölővel. 4. Kövesse a fenti, 'Mindennapos szennyeződés az üveglapon' résznél ismertetett 2-4. lépéseket. 	<ul style="list-style-type: none"> • Az olvadt és cukros ételek, vagy fröccsenések foltjait a lehető leggyorsabban távolítsa el. Ha ezek az üveglapon hűlnek le, nehezen lesznek eltávolíthatók vagy akár örök sérülést okozhatnak az üveglapon. • Vágásveszély: amikor a biztonsági fedőlap hátra van húzva, a kaparó pengéje borotvaéles. Használja nagyon elővigyázatosan és tárolja mindig biztonságos helyen, a gyerekektől távol.
<p>Kifutott étel az érintésre reagáló vezérlőgombokon</p>	<ol style="list-style-type: none"> 1. Kapcsolja ki a főzőlapot. 2. Itassa fel a kifutott ételt. 3. Törölje át az érintésre reagáló vezérlő panelt egy tiszta, nedves szivaccsal vagy ruhával. 4. Papírtörölő segítségével törölje teljesen szárazra a felületet. 5. Kapcsolja be ismét a főzőlapot. 	<ul style="list-style-type: none"> • Lehetséges, hogy a főzőlap sípol és kikapcsolja magát, a vezérlő pedig nem működnek, amikor folyadék van rajtuk. Ügyeljen rá, hogy szárazra törölje a vezérlő panel felületét, mielőtt ismét bekapcsolná a készüléket.

7. Ötletek és tippek

Probléma	Lehetséges okok	Teendő
<p>Az indukciós főzőlapot nem lehet bekapcsolni.</p>	<p>Nincs áram.</p>	<p>Ellenőrizze, hogy a főzőlap csatlakoztatva van-e az elektromos hálózatra és hogy be van-e kapcsolva. Ellenőrizze, hogy nincs-e áramkimaradás az Ön háztartásában vagy a környéken. Ha mindent ellenőrzött és a probléma továbbra is fennáll, hívjon szakképzett szerelőt.</p>
<p>Az érintésre reagáló vezérlőgombok nem válaszolnak.</p>	<p>A vezérlőgombok le vannak zárva.</p>	<p>Oldja fel a vezérlőgombokat. Lásd 'Az indukciós főzőlap használata' részt a további útmutatásért.</p>
<p>Az érintésre reagáló gombok nehezen működnek.</p>	<p>Lehetséges, hogy vékony vírréteg van a vezérlőgombokon vagy a gombok érintésekor az ujjhegyét próbálja használni.</p>	<p>Ügyeljen rá, hogy a vezérlőgombok felülete száraz legyen és ujjbegyével érintse meg a vezérlőgombokat.</p>
<p>Az üveglap megkarcolódott.</p>	<p>Durva szélű edények. Nem megfelelő, súroló hatású kefe vagy tisztítószer használata.</p>	<p>Vízszintes és sima aljú edényeket használjon. Lásd 'A megfelelő edények kiválasztása' részt. Lásd az 'Ápolás és tisztítás' részt.</p>

Egyes edények recsegő vagy kattogó hangot adnak.	Ezt az edény felépítése okozhatja (a különféle anyagrétegek különböző rezgései).	Ez természetes jelenség és nem jelent hibát.
Az indukciós főzőlap halk zúgó hangot ad, amikor magas teljesítményfokozaton működik.	Ezt az indukciós főzési technológia okozza.	Ez természetes jelenség, de a teljesítményfokozat csökkentésével a zajnak is el kell halkulnia vagy teljesen meg kell szűnnie.
Az indukciós főzőlapból eredő ventilátorzaj.	Bekapcsolt az indukciós főzőlapba beépített hűtőventilátor, hogy megvédje az elektronikát a túlhevüléstől. A ventilátor még a főzőlap kikapcsolása után is működhet.	Ez természetes jelenség és nincs szükség beavatkozásra. Ne kapcsolja ki az indukciós főzőlapot a fali kapcsolónál, amíg a ventilátor működik.
Az edények nem melegszenek fel és a jelenik meg a kijelzőn.	Az indukciós főzőlap nem képes érzékelni az edényt, mert az nem megfelelő indukciós főzésre. Az indukciós főzőlap nem képes érzékelni az edényt, mert az túl kicsi a főzési mezőhöz vagy nincs a mező közepéhez igazítva.	Kizárólag indukciós főzéshez megfelelő edényeket használjon. Lásd 'A megfelelő edények kiválasztása' részt. Igazítsa az edényt a mező közepéhez és ügyeljen rá, hogy az edény aljának mérete illeszkedjék a főzési mező méretéhez.
Az indukciós főzőlap és a főzési mezők váratlanul kikapcsoltak, sípolás hallatszik és hibakód kerül kijelzésre (jellemzően egy vagy két számjeggyel váltakozva a főzési idő kijelzőjén).	Technikai hiba.	Jegyezze fel a hibakód betűit és számjegyeit, kapcsolja ki a készüléket a fali kapcsolóval és vegye fel a kapcsolatot egy képzett szerelővel.

8. Hibaüzenetek és a hibák vizsgálata

Az indukciós főzőlap öndiagnosztizáló funkcióval is rendelkezik. Ezzel a teszttel a szerelő anélkül tudja ellenőrizni számos alkatrész működését, hogy a főzőlapot szétszerelne és kiemelné a munkalapból.

Hibaelhárítás

1) A használat közben jelentkező hibakódok és megoldásuk;

Hibakód	Probléma	Megoldás
Automatikus helyreállítás		
E1	A tápfeszültség a névleges feszültség fölött van.	Ellenőrizze, hogy a tápfeszültség megfelelő-e. Kapcsolja be, miután a tápfeszültség normalizálódott.
E2	A tápfeszültség a névleges feszültség alatt van.	
E3	Az üveglap érzékelője magas hőfokot jelez. (1#)	Várja meg, amíg a kerámialap hőmérséklete normalizálódik.
E4	Az üveglap érzékelője magas hőfokot jelez. (2#)	Érintse meg a "BE/KI" kapcsoló gombot a készülék újraindításához.
E5	Magas hőmérséklet az IGBT-nél. (1#)	Várja meg, amíg az IGBT hőmérséklete normalizálódik.

E6	Magas hőmérséklet az IGBT-nél. (2#)	Érintse meg a "BE/KI" kapcsoló gombot a készülék újraindításához. Ellenőrizze, hogy a ventilátor rendesen működik-e; ha nem, cserélje ki a ventilátort.
Nincs automatikus helyreállítás		
F3/F6	A kerámialap hőmérséklet-érzékelője meghibásodott - - rövidzárlat. (F3 1# esetén, F6 2# esetén)	Ellenőrizze a csatlakozást vagy cserélje ki a kerámialap hőmérséklet-érzékelőjét.
F4/F7	A kerámialap hőmérséklet-érzékelője meghibásodott – szakadt áramkör. (F4 1# esetén, F7 2# esetén)	
F5/F8	A kerámialap hőmérséklet-érzékelője meghibásodott — érvénytelen. (F5 1# esetén, F8 2# esetén)	
F9/FA	Az IGBT hőmérséklet-érzékelője meghibásodott. (rövidzárlat/szakadt áramkör 1# esetén)	Cserélje ki a csatlakozópanelt.
FC /FD	Az IGBT hőmérséklet-érzékelője meghibásodott. (rövidzárlat/szakadt áramkör 2# esetén)	

2) Speciális hibák és megoldásuk

Hiba	Probléma	"A" megoldás	"B" megoldás
A LED nem gyullad ki, amikor a készülék csatlakoztatásra kerül.	Nincs áram-ellátás.	Ellenőrizze, hogy a villásdugó megfelelően be van-e dugva az aljzatba és hogy az aljzat működik-e.	
	Az áramköri lap és a csatlakoztatott kijelző meghibásodott.	Ellenőrizze a csatlakozást.	
	Az áramköri lap megsérült.	Cserélje ki az áramköri lapot.	
	A kijelző megsérült.	Cserélje ki a kijelzőt.	
Egyes gombok nem működnek vagy a LED kijelző nem jól működik.	A kijelző megsérült.	Cserélje ki a kijelzőt.	
A főzés üzemmód jelfénye kigyullad, de a melegítés nem kezdődik meg.	A főzőlap hőmérséklete túl magas.	Lehetséges, hogy a környezeti hőmérséklet túl magas. Lehetséges, hogy eldugult a levegő bemeneti nyílás vagy a szellőzőnyílás.	
	Valami nincs rendben a ventilátorral.	Ellenőrizze, hogy a ventilátor rendesen működik-e; ha nem, cserélje ki a ventilátort.	

	Az áramköri lap megsérült.	Cserélje ki az áramköri lapot.	
A melegítés működés közben hirtelen leáll és a kijelzőn az "u" jelzés villog.	Az edény típusa nem megfelelő.	Használjon megfelelő edényt (lásd a használati útmutatót).	Az edény-érzékelő áramkör megsérült – cserélje ki az áramköri lapot.
	Az edény átmérője túl kicsi.		
	A főzőlap túlhevült.	A készülék túlhevült. Várja meg, amíg a hőmérséklet normalizálódik. Érintse meg a "BE/KI" kapcsoló gombot a készülék újraindításához.	
Az ugyanazon az oldalon lévő főzési mező (úgy, mint az első és a második mező) kijelzőjén az "u" jelzés látható.	Az áramköri lap és a csatlakoztatott kijelző meghibásodott.	Ellenőrizze a csatlakozást.	
	A kapcsolódó kijelzőrész megsérült.	Cserélje ki a kijelzőt.	
	A fő panel megsérült.	Cserélje ki az áramköri lapot.	
A ventilátor motorjának hangja szokatlan.	A ventilátor motorja megsérült.	Cserélje ki a ventilátort.	

A fentiekben az általános hibák kerültek ismertetésre és azok vizsgálata került leírásra.

Kérjük, ne szerelje szét saját kezűleg a készüléket, a veszélyek, illetve a főzőlapban esetlegesen ezáltal keletkező károk elkerülése érdekében.

9. Üzembe helyezés

9.1 Az üzembe helyezéshez szükséges felszerelések kiválasztása

Vágja ki a munkalapot az ábrán jelzett méretben.

Az üzembe helyezés és a használat céljaira egy minimum 5 mm-es helyet kell hagyni a lyuk körül.

Győződjön meg róla, hogy a munkalap vastagsága legalább 30 mm. Válasszon hőálló és szigetelt munkalap-anyagot (a fa, vagy a hasonlóan szálal vagy nedvszívó anyagok nem használhatók munkalapként, kivéve, ha impregálva vannak) az áramütés, illetve a főzőlap hőszugárzása által okozott nagyobb mértékű deformáció elkerülése érdekében. Lásd az alábbi ábrát:



Megjegyzés: A biztonsági távolság a főzőlap szélei és a munkalap belső felületei között legalább 3 mm kell hogy legyen.

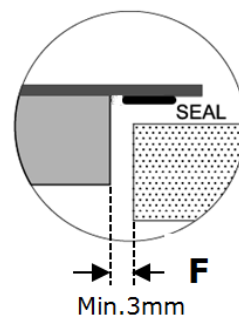
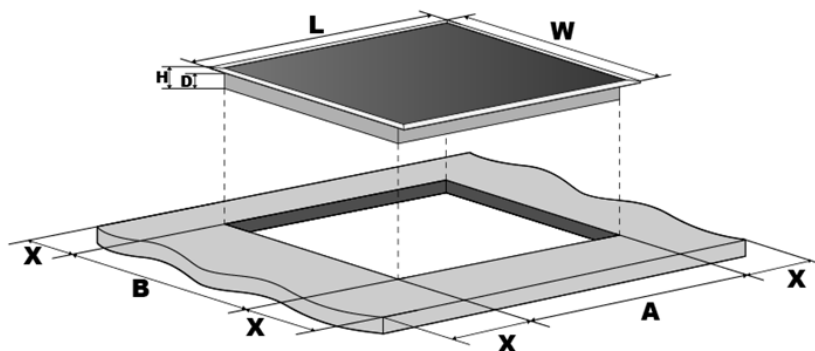

L(mm)	W(mm)	H(mm)	D(mm)	A(mm)	B(mm)	X(mm)	F(mm)
590	520	60	56	560+4 +1	490+4 +1	50 min.	3 min.

Minden körülmények között ügyeljen rá, hogy az indukciós főzőlap jól szellőzzön és hogy a levegő bemeneti nyílás, illetve a szellőző nyílás ne legyen eldugulva vagy elzárva. Biztosítsa, hogy az indukciós főzőlap jó működési állapotban legyen. Lásd az alábbi ábrákat.



Megjegyzés: A biztonsági távolság a főzőlap és a felette elhelyezett szekrény között legalább 650 mm kell hogy legyen.

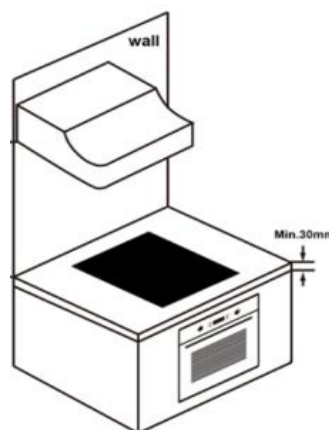
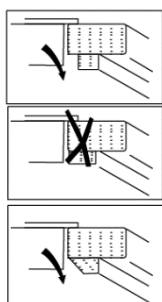
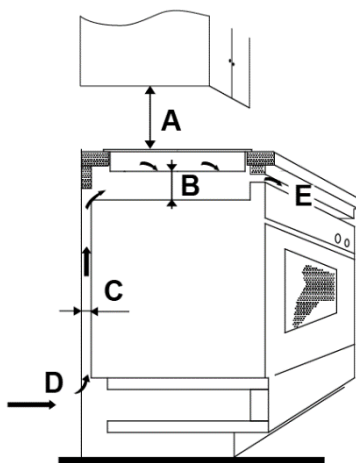

A(mm)	B(mm)	C(mm)	D	E
650	50 min.	20 min.	Levegő bemenet	Levegő kimenet 5mm

FIGYELMEZTETÉS: A megfelelő szellőzés biztosítása

Ügyeljen rá, hogy az indukciós főzőlap jól szellőzzön és hogy levegő bementi és kimeneti nyílásai ne legyenek akadályoztatva. A főzőlap túlhevülő alsó részével való véletlen érintkezés, vagy a munka közben véletlenül bekövetkező áramütés veszélyének elkerülése érdekében szükséges egy csavarokkal rögzített fa betétet elhelyezni a főzőlap aljától minimum 50 mm-es távolságra. Kövesse az alábbi útmutatást.

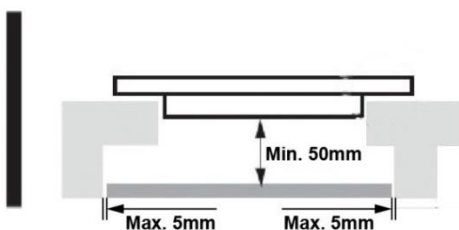



A főzőlap külső részei körül szellőzőnyílások vannak kialakítva. Biztosítani kell, hogy ezeket a nyílásokat a munkalap ne zárja el, amikor a készülék a helyére kerül.



- Ügyeljen rá, hogy a műanyagot vagy a fát a bútorhoz rögzítő ragasztónak 150°C alatt hőállóknak kell lennie, hogy a lapok ne váljanak szét.
 - A hátsó fal, a szomszédos és a környező felületek legalább 90°C-ig hőállóak kell, hogy legyenek.
-

9.2 A főzőlap üzembe helyezése előtt ellenőrizze:

- A munkafelület négyzet alakú és vízszintes, és a szerkezeti elemek nem akadályozzák a térbeli követelményeket.
- A munkafelület hőálló, szigetelt anyagból készült.
- Ha a főzőlap sütő fölé kerül elhelyezésre, a sütőnek beépített hűtőventilátorral kell rendelkeznie.
- A beépítés meg kell, hogy feleljen valamennyi térközre vonatkozó követelménynek, illetve az érvényes szabványoknak és előírásoknak.
- Egy megfelelő, a fő áramkörrel való teljes leválasztást biztosító megszakító kerül beépítésre az állandó hálózatba, amelyet a helyi szabályoknak és előírásoknak megfelelően kell felszerelni és elhelyezni.
- A megszakító megfelelő típusú kell, hogy legyen és legalább 3 mm rést kell biztosítani minden pólusnál az érintkezők között (vagy minden aktív [fázis] vezeték között, ha a helyi kábelezési szabályok lehetővé teszik a követelmények ilyen irányú változtatását).
- A megszakító kapcsoló a főzőlap beszerelése után is könnyen hozzáférhető kell hogy legyen.
- Ha kétségei vannak az üzembe helyezést illetően, vegye fel a kapcsolatot a helyi építésügyi hatósággal, illetve nézze át a vonatkozó jogszabályokat.
- Használjon hőálló és könnyen tisztítható burkolatokat (például kerámia csempét) a főzőlapot körülvevő felületeken.

9.3 A főzőlap üzembe helyezését követően ellenőrizze:

- A csatlakozó kábel nem lóg a szekrényajtókon és fiókokon keresztül.
- A szekrények külső részéről megfelelően biztosított a friss levegő áramlása a főzőlap aljához.
- Ha a főzőlap egy fiók vagy szekrény fölött került elhelyezésre, a készülék alá egy hővédő lapot került beépítésre.
- A megszakító kapcsoló könnyen hozzáférhető a felhasználó számára.

9.4 A rögzítő kapcsok elhelyezését megelőzően

A készüléket stabil, sima felületen kell elhelyezni (használja a csomagolást). Ne nyomja erősen a főzőlap vezérlő panelét.

9.5 A kapcsok helyzetének beállítása

Az üzembe helyezést követően rögzítse a főzőlapot a munkalaphoz a készülék alján elhelyezett 2 rögzítőkapocs segítségével.

A kapcsokat úgy állítsa be, hogy illeszkedjenek a munkalap vastagságához.

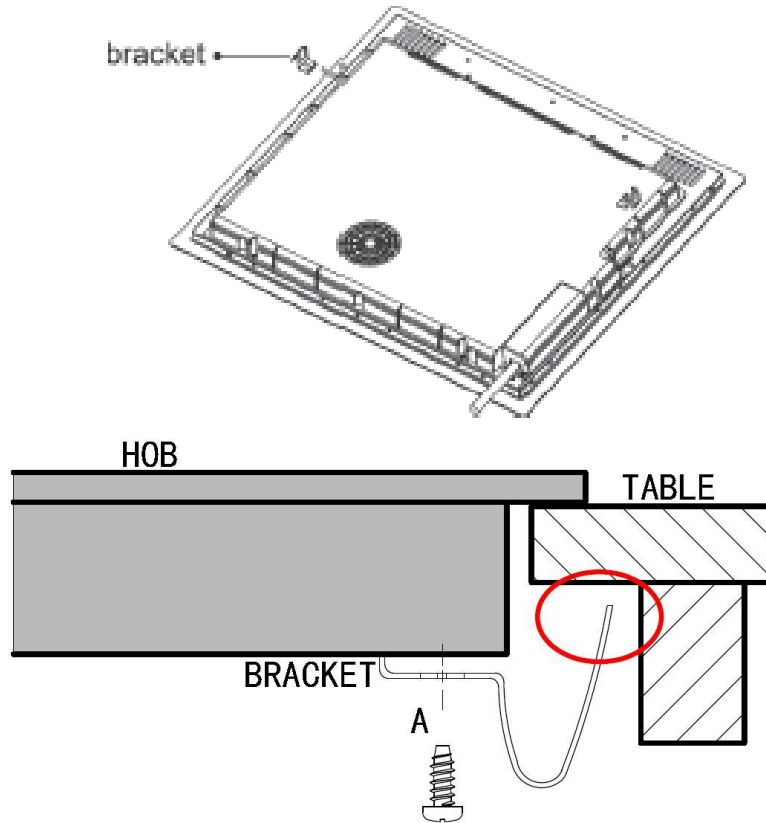

A rögzítőkapcsok az üzembe helyezést követően semmilyen körülmények között nem érintkezhetnek a főzőlap belső felületeivel (lásd az ábrát).

9.6 Figyelmeztetések

1. Az indukciós főzőlap üzembe helyezését kizárólag képzett személyek vagy szerelők végezhetik el. Rendelkezünk szakemberekkel az Ön szolgálatára. Soha ne próbálja saját kezűleg elvégezni az üzembe helyezést.
2. A főzőlapot nem szabad közvetlenül mosogatógép, hűtőszekrény, fagyasztó, mosógép vagy szárítógép fölé elhelyezni, mivel a nedvesség kárt tehet a főzőlap elektronikájában.
3. Az indukciós főzőlapot a készülék megbízhatóságának növelése érdekében úgy kell elhelyezni, hogy minél jobb hőszigetelés valósuljon meg.
4. A fal és az indukált melegítő zóna az asztalmagasság felülete fölött hőálló kell, hogy legyen.
5. A károk elkerülése érdekében a szendvicsréteg és a ragasztó hőálló kell, hogy legyen.
6. Nem szabad gőztisztítót használni.

9.7 A főzőlap csatlakoztatása az elektromos hálózatra



A főzőlap elektromos hálózatra történő csatlakoztatását kizárólag megfelelően képzett személy végezheti el.

A főzőlap elektromos hálózatra való csatlakoztatása előtt ellenőrizze a következőket:

1. A háztartás elektromos vezetékrendszere megfelel a főzőlap teljesítményének.
2. A feszültség megfelel az adattáblán feltüntetett értéknek.
3. Az elektromos vezetékek egyes részei elbírják az adattáblán feltüntetett terhelést.

A főzőlap elektromos hálózatra való csatlakoztatásához ne használjon adaptert, szűkítőt, elágaztató berendezést, mert ezek túlhevülést vagy tüzet idézhetnek elő.

A csatlakozó kábel nem érintkezhet forró részekkel és úgy kell elhelyezni, hogy a hőmérséklete sehol ne legyen 75°C-nál magasabb.



Egy villanszerelő segítségével ellenőrizze, hogy a háztartás elektromos vezetékrendszere módosítások nélkül is megfelelő-e. Bármilyen módosítást kizárólag szakképzett szerelő végezhet el.

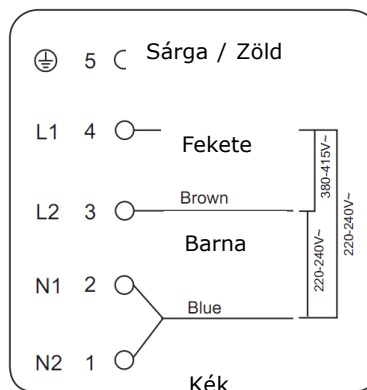

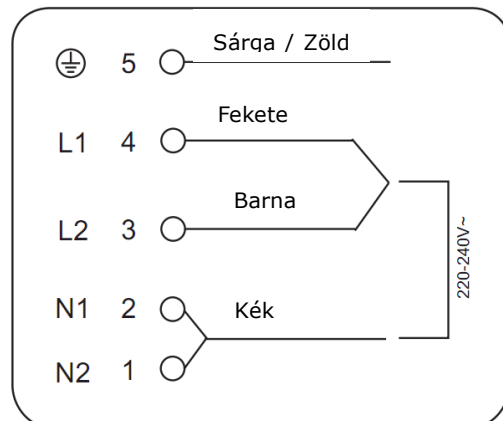
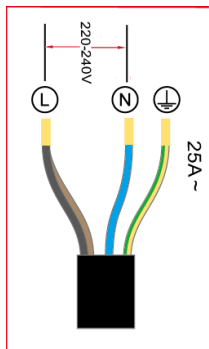

Ha a kiválasztott készülék főzési mezőinek száma nem kevesebb, mint 4, a készülék közvetlenül csatlakoztatható az elektromos hálózatra, egyfázisú elektromos csatlakozással, az alább látható módon.



- Ha a kábel sérült, vagy cserére szorul, a műveletet a szakszerviz munkatársa kell, hogy elvégezze, a megfelelő szerszámok segítségével, a balesetek elkerülése érdekében.
- Ha a készülék közvetlenül kerül csatlakoztatásra a hálózatra, be kell építeni egy olyan többpólusú megszakítót, amelynek az érintkezői között minimum 3 mm-es nyílás van.
- Az üzembe helyezést végzőnek biztosítania kell, hogy az elektromos csatlakoztatás szabályos legyen és megfeleljen a biztonsági előírásoknak.
- A kábel nem szabad, hogy megtörjön vagy összenyomódjon.
- A kábelt rendszeresen ellenőrizni kell és kizárólag arra felhatalmazott szerelő cserélheti ki.



A főzőlap alsó része és a csatlakozó kábel az üzembe helyezést követően nem hozzáférhetők.

  ÁRTALMATLANÍTÁS: A terméket ne kezelje szortírozatlan háztartási hulladékként. Az ilyen hulladékokat külön kell gyűjteni és speciális kezelést igényelnek.	<p>A készülék a 2012/19/EU számú, hulladék elektromos és elektronikus felszerelésekről (WEEE) szóló európai uniós direktívának megfelelően van jelölve. A készülék megfelelő módon történő ártalmatlanításával segíthet megelőzni azokat a környezeti vagy emberi egészségben esetlegesen bekövetkező károkat, amelyek a termék nem megfelelő ártalmatlanítása következtében jelentkeznének.</p> <p>A terméken látható jelölés azt jelenti, hogy a készülék nem kezelhető hagyományos háztartási hulladékként. Egy, az elektromos és elektronikus készülékek újrahasznosításáért felelős gyűjtőhelyen kell leadni.</p> <p>A készülék speciális hulladékkezelést igényel. A termék ártalmatlanítására és újrahasznosítására vonatkozó további információkért forduljon a helyi önkormányzathoz, a hulladékkezelő szolgálathoz vagy az üzlethez, ahol a terméket megvásárolta.</p>
---------------------------------------------------------------------------------------------------------------------------------------------------------------------------------------------------------------------------------------------------------------------------------------------------------------------------------------------	----------------------------------------------------------------------------------------------------------------------------------------------------------------------------------------------------------------------------------------------------------------------------------------------------------------------------------------------------------------------------------------------------------------------------------------------------------------------------------------------------------------------------------------------------------------------------------------------------------------------------------------------------------------------------------------------------------------------------------------------------------------------------------------------------------------------------------------------------------------------------------

gorenje

www.gorenje.com

CE