



User Manual

RFF121W.1

HASZNÁLATI ÉS SZERELÉSI ÚTMUTATÓ
MODELL: RFF121W.1

HŰTŐSZEKRENY

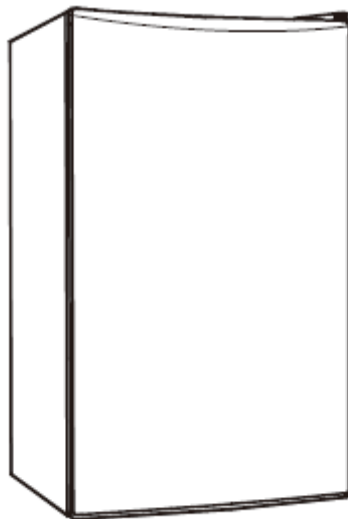

Kérjük, hogy figyelmesen olvassa el a használati útmutatót a készülék használatba vétele előtt. Őrizze meg az útmutatót referenciaként.

Kedves Vásárló!

Ez a termék az Európai Unió 2014/35/EC; a 2014/30/EC; és a 2011/65/EC direktívák által előírt követelményeknek megfelelően készült.

TARTALOM

1. BIZTONSÁGI FIGYELMEZTETÉSEK	3
1.1 Figyelmeztetés.....	3
1.2 Figyelmeztető szimbólumok	5
1.3 Elektromos biztonsági figyelmeztetések	6
1.4 Használatra vonatkozó figyelmeztetések.....	7
1.5 Tárolási figyelmeztetések	8
1.6 Energiatakarékossági tanácsok	8
1.7 A forgalomból való kivonással kapcsolatos figyelmeztetések.....	9
2. A KÉSZÜLÉK MEGFELELŐ HASZNÁLATA	10
2.1 Elhelyezés.....	10
2.2 A készülék lábainak beállítása	11
2.3 Az ajtók nyílási irányának megcserélése	11
2.4 A lámpa kicserélése (opcionális).....	14
2.5 A készülék elindítása	14
2.6 Energiatakarékossági tanácsok	14
3. A KÉSZÜLÉK ÉS FUNKCIÓINAK LEÍRÁSA	15
3.1 Fő tartozékok.....	15
3.2 Funkciók.....	17
4. TISZTÍTÁS ÉS KARBANTARTÁS	18
4.1 Általános tisztítás	18
4.2 Kiolvasztás	19
4.3 Ha nem használja a készüléket... ..	19
5. PROBLÉMAMEGOLDÁS	20
Technikai adatok.....	22

1. BIZTONSÁGI FIGYELMEZTETÉSEK

1.1 Figyelmeztetés



Figyelmeztetés: tűz kialakulásának veszélye/gyúlékony anyagok

A készülék háztartási célra készült, továbbá használható:

- tanyákon; üzletek, irodák és egyéb munkahelyek személyzeti konyhájában
- hotelekben, motellekben és egyéb szálláshelyet üzemeltető létesítményekben
- vendéglátó egységekben

A készüléket nem használhatják olyan személyek (gyermeket is beleértve), akik csökkent fizikai, érzékszervi, mentális képességekkel rendelkeznek vagy elektromos készülékek használatában nem járatosak, kizárólag abban az esetben, ha felnőtt felügyeli a biztonságukat, vagy ha a készülék biztonságos használatára vonatkozó utasításokat megkapták, és megértették a helytelen használat veszélyeit.

A gyermekeket tartsa folyamatos felügyelet alatt és ne engedje, hogy játszanak a készülékkel.

Amennyiben a tápkábel sérült, cseréltesse ki azt a gyártóval, a márkaszervizzel, vagy hasonlóan képzett szakemberrel a veszélyhelyzet elkerülése érdekében.

Ne tároljon robbanékony anyagokat, mint például aeroszolos palackokat gyúlékony hajtóanyaggal a készülékben.

A készülék hálózati dugóját húzza ki a konnektorból, ha nem használja a készüléket, illetve karbantartás előtt is húzza ki azt a konnektorból.

Figyelmeztetés: A készülék szellőzőnyílásait soha ne zárja el. Ügyeljen erre, ha a készüléket konyhabútorba építi be.

Figyelmeztetés: Ne használjon mechanikus vagy egyéb segédeszközöket a hűtőszekrény kiolvasztásának felgyorsításához, csak a gyártó által ajánlott eszközöket.

Figyelmeztetés: Ne sértse meg a hűtőkört.

Figyelmeztetés: Ne használjon elektromos készülékeket az étel tároló részekben, kizárólag a gyártó által javasoltakat.

Figyelmeztetés: A készüléket a helyi előírások alapján selejtezze le, mert gyúlékony, robbanékony gázt és hűtőközeget tartalmaz.

Figyelem: A készülék elhelyezésekor, bizonyosodjon meg, hogy a tápkábel nem szorult be, és nem sérült meg.

Figyelem: Ne helyezzen a készülék hátuljához elektromos elosztókat vagy hosszabbítókat.

Ne használjon hosszabbítót vagy földelés nélküli csatlakozót (két érintkezős).

Veszély: Gyermekesek csapdába esésének veszélye! Mielőtt leselejtezne a készülékét:

- Vegye le annak ajtajait.

- Hagyja benne a polcokat a helyükön, így nem tudnak könnyen belemászni a gyermekek.

Válassa le a készüléket az elektromos hálózatról a tartozékainak beszerelése előtt.

A készülékben található hűtőközeg és a ciklopentán szigetelés gyúlékony.

Ezért, amennyiben a hűtőszekrényt leselejtezi, tartsa távol minden tűzforrástól, és szállítsa el egy újrahasznosító központba, így elkerülheti a környezet károsítását és az egyéb veszélyeket.

Szükséges, hogy a zárrakkal és kulcsokkal ellátott ajtók vagy fedelek esetében a kulcsokat gyermekektől elzárva tartsák, és ne a hűtőkészülék közelében, hogy megakadályozzák a gyermekek bezáródását.

További fontos figyelmeztetések!

- 8 éven felüli gyermekek illetve csökkent fizikai, érzékszervi, mentális képességekkel rendelkező vagy elektromos készülékek használatában nem járatos személyek csak abban az esetben használhatják a készüléket, ha felnőtt felügyeli a biztonságukat, vagy ha a készülék biztonságos használatára vonatkozó utasításokat megkapták, és megértették a helytelen használat veszélyeit!
- Ne engedje, hogy a gyermekek játszanak a készülékkel!
- Felügyelet nélküli gyermekek nem tisztíthatják a készüléket!
- 3 és 8 év közötti gyerekek tehetnek be, és vehetnek ki hűtendő dolgokat!

Az élelmiszer szennyeződésének elkerülése érdekében kérjük, tartsa be az alábbi utasításokat

- Az ajtó hosszú ideig tartó kinyitása jelentős hőmérséklet növekedést eredményezhet a készülék rekeszeiben.
- Rendszeresen tisztítsa meg az élelmiszerekkel érintkező részeket és az elérhető leeresztő részeket.
- A nyers húst és a halat megfelelő edényekben tárolja a hűtőszekrényben, hogy ne érintkezzen más élelmiszerrel, vagy csöpögjön rá.
- A kétcsillagos fagyasztott rekeszek alkalmasak előre fagyasztott élelmiszerek tárolására, fagylalt tárolására vagy készítésére, valamint jégkockák készítésére. (1-es megjegyzés)
- Az 1-2-3 csillagos rekeszek nem alkalmasak friss élelmiszerek fagyasztására. (2-as megjegyzés)
- 4 csillagos rekesz nélküli készülékeknél: ez a hűtőkészülék nem alkalmas élelmiszerek fagyasztására. (3-as megjegyzés)

- Megjegyzés 1,2,3: Kérjük, bizonyosodjon meg ezekről, a készülék rekeszeknek megfelelően.
- Ha a készülék hosszabb ideig üres marad, kapcsolja ki, engedje le, tisztítsa és szárítsa meg, majd hagyja nyitva az ajtaját, hogy megelőzze a penész kialakulását

Szabadon álló készülék: ez a készülék nem alkalmas beépített használatra.

Figyelem: Hogy elkerülje a készülék instabilitásából adódó kockázatot, az utasításoknak megfelelően rögzítse.

Hogy elkerülje a gyerekek bezáródásának kockázatát, tartsa őket távol a hűtőszekrény közeléből. (Zárral ellátott termékeknél)

1.2 Figyelmeztető szimbólumok



Tiltó szimbólum

A szimbólummal jelölt utasítások be nem tartása a készülék károsodásához vagy személyi sérüléshez vezethet.



Figyelmeztető szimbólum

Szigorúan tartsa be a figyelmeztető szimbólummal jelölt utasításokat, különben a készülék károsodása vagy személyi sérülés következhet be.



Megjegyzés, figyelmeztető szimbólum

A szimbólummal jelölt utasításokra különösen figyeljen oda.

A szimbólummal jelölt utasítások be nem tartása a készülék károsodásához vagy személyi sérüléshez vezethet.

A használati útmutató számos fontos biztonsági információt tartalmaz, melyeket minden esetben tartson be!

1.3 Elektromos biztonsági figyelmeztetések

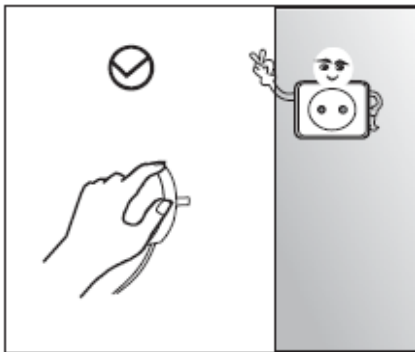

Soha ne a kábelnél fogva húzza ki a tápkábelt a konnektorból, hanem a villásdugónál fogva. A biztonságos használat érdekében, vigyázzon a tápkábelre, hogy ne sérüljön meg, és ne használja a készüléket, ha megsérült a tápkábel.

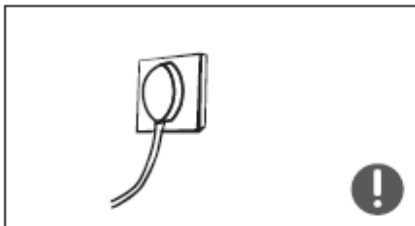

Kizárólag a készülék számára kiépített konnektort használja, és ne ossza meg más készülékkel a konnektort.

A villásdugót csatlakoztassa határozottan, megfelelően a konnektorhoz, különben tűz keletkezhet.

Bizonyosodjon meg róla, hogy a konnektor földelő elektródájához tartozik földelő vezeték is.



Zárja el a gázcsapot, amennyiben gázszivárgást észlel, és nyissa ki ajtókat, ablakokat, ha szivárog a gáz, vagy egyéb gyúlékony gáz.

Gázszivárgás esetében ne húzza ki a készülék villanydugóját a konnektorból, mert a keletkező szikra tüzet okozhat.

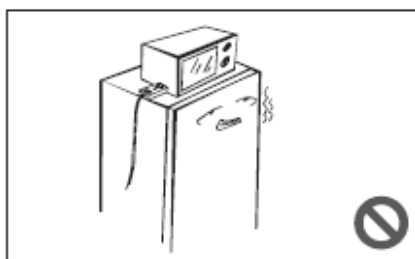

Ne használjon elektromos készülékeket a hűtő tetején, kivéve abban az esetben, ha ezt a gyártó engedélyezi.

1.4 Használatra vonatkozó figyelmeztetések

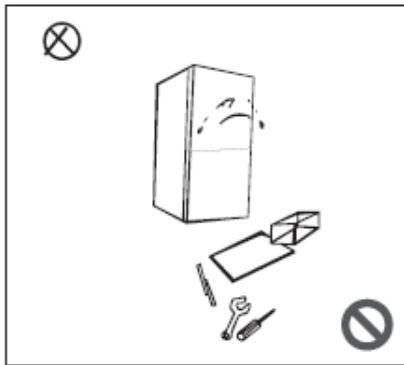

Ne szerelje szét saját kezűleg és ne javítsa meg a készüléket, mert megsérülhet a hűtőrendszer. A készülék javítását kizárólag képzett szakember végezheti el.

Amennyiben a tápkábel sérült, cseréltesse ki azt a márkaszervizzel, vagy egy hasonlóan képzett szakemberrel a veszélyhelyzet elkerülése érdekében.

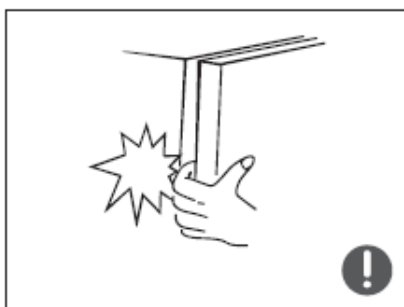

A készülék ajtajai, valamint az ajtók és a készülékház közötti rések nagyon szűkek, ezért vigyázzon, hogy ne tegye a részbe az ujját, mert beszorulhat, megnyomódhat.

Óvatosan csukja be a készülék ajtaját, nehogy kiessenek belőle a benne tárolt élelmiszerek.

Ne érjen hozzá nedves kézzel a fagyasztórészben tárolt ételekhez, főleg a fém tárolóedényekhez, mert fagyási sérüléseket szenvedhet.



Ne engedje a készülék tetejére vagy belsejébe mászni a gyermekeket, mert leeshetnek róla, vagy fulladáshoz vezethet.

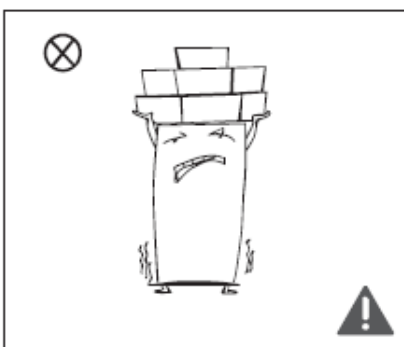

Ne helyezzen nehéz tárgyakat a készülék tetejére, mert a hűtő ajtajának kinyitásakor és becsukásakor leeshetnek, és sérüléseket okozhatnak.

Húzza ki a készülék villásdugóját a konnektorból áramszünet esetén, és tisztítás előtt. A villanydugót csak 5 perc múlva csatlakoztassa újra a konnektorhoz, hogy ne károsodjon a kompresszor.

1.5 Tárolási figyelmeztetések

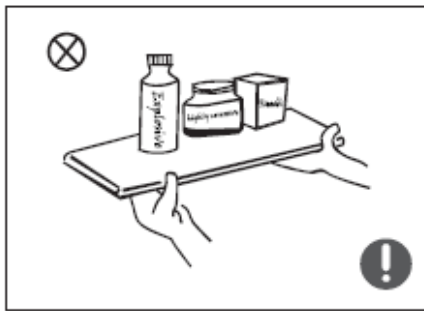

Ne helyezzen gyúlékony, robbanékony, illékony és erősen maró anyagokat a hűtőbe, mert károsodhat a készülék és tüzet okozhat.

Ne helyezzen gyúlékony anyagokat a készülék közelébe, mert tüzet okozhat.

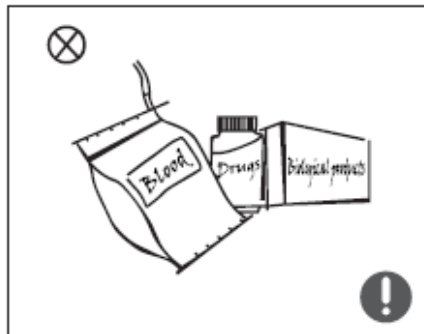

A készülék háztartási célra készült, ételek tárolására szolgál, ne használja ettől eltérő célokra, mint például vér, drog vagy biológiai termékek stb. tárolására.

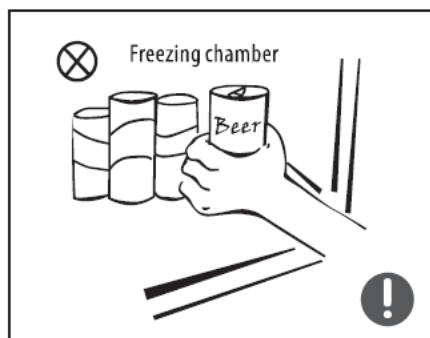

Ne tároljon sört, italokat vagy egyéb folyadékokat palackokban vagy zárt edényekben a fagyasztórészbe, különben a palackok vagy a zárt edények eltörhetnek a lefagyasztáskor és sérüléseket okozhatnak.

1.6 Energiatakarékosági tanácsok

1) Előfordulhat, hogy a készülék nem működik kiszámíthatóan (kiolvadhatnak benne az ételek vagy túl magas hőmérsékletet észlelhet a fagyasztórészben), mely abban az esetben fordulhat elő, ha a készüléket hosszú időn keresztül a megengedett hőmérsékleti minimum alatti külső hőmérsékleten működtette.

2) Habzó italokat tilos a fagyasztórészben tárolni vagy az alacsony hőmérsékletű tároló részben, valamint ügyeljen rá, hogy nem minden ételt szabad túl hidegen fogyasztani (pl. jég).

3) Csak abban az esetben hosszabbítsa meg az ételek tárolási idejét, ha azt a gyártó is javasolja. Főként a gyorsfagyasztott ételek esetében ügyeljen erre, melyeket a fagyasztórészbe szeretne elhelyezni.

4) Tegyen óvintézkedéseket, amikor leolvasztja a hűtőt, hogy a fagyasztott ételek hőmérséklete ne emelkedjen meg hirtelen, például csomagolja be hőszigetelő fóliába az ételeket.

5) A készülék leolvasztása, karbantartása, tisztítása során megemelkedik a fagyasztott ételek hőmérséklete, mely csökkentheti a tárolhatósági idejüket.

1.7 A forgalomból való kivonással kapcsolatos figyelmeztetések



A készülékben található hűtőközeg és a ciklopentán szigetelés gyúlékony. Ezért, amennyiben a hűtőszekrényt leselejtezi, tartsa távol minden tűzforrástól, és szállítsa el egy újrahasznosító központba, így elkerülheti a környezet károsítását és az egyéb veszélyeket.



A készülék leselejtezésekor, szerelje le annak ajtajait, távolítsa az ajtópolcokat és kosarakat, tegye azokat biztonságos helyre, így megakadályozhatja, hogy véletlenül a gyermekek csapdába essenek a készülékben.

A termék megfelelő kivonása a forgalomból:



Az áthúzott szemetes jelöléssel ellátott termékeket a háztartási hulladékoktól az egész Európai Unió belül elkülönítetten kell gyűjteni és elhelyezni. A környezetre és az emberi egészségre gyakorolt negatív hatások elkerülése érdekében a készülék értékes anyagait környezetbarát módon újrahasznosítják az újrahasznosító központban, ezért kérjük, hogy szállítsa el egy ilyen pontra. További információkat kérhet a kereskedőjétől vagy a helyi hatóságoktól.

2. A KÉSZÜLÉK MEGFELELŐ HASZNÁLATA

2.1 Elhelyezés

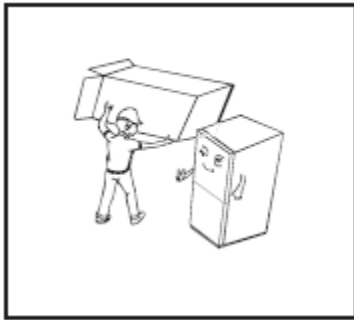

A készülék használatba vétele előtt távolítsa el róla a csomagoló anyagokat, beleértve az alsó habszivacs alátéteket és a hűtő belsejében található ragasztószalagokat, az ajtón és a készülékházon található védőfóliát.

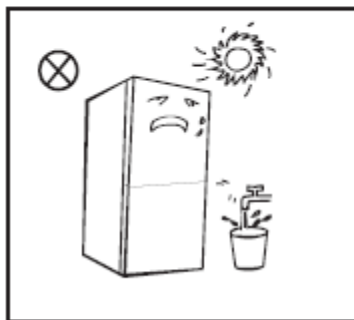

Ne tegye ki közvetlen napfénynek a készüléket, és hőforrástól távol helyezze el. Ne tegye a készüléket nedves, párás helyiségbe, mert megrögződésodhat, és a szigetelés hatásfoka is csökkenhet.

Ne permetezzen vizet, vagy ne mossa vízzel a készüléket, valamint ne helyezze nedves, vagy olyan helyre, ahol lefröcskölődhet vízzel, mert károsodhat a készülék elektromos szigetelése.

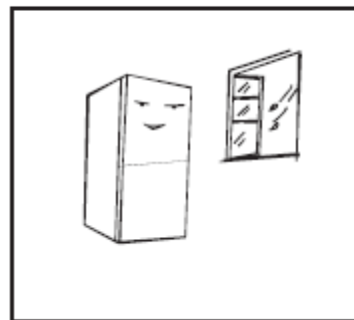

A hűtőt jól szellőző beltéri helyiségbe szerelje be, stabil, egyenes talajra. A készülék vízszintbe helyezéséhez tekerje jobbra vagy balra az állítható lábakat.

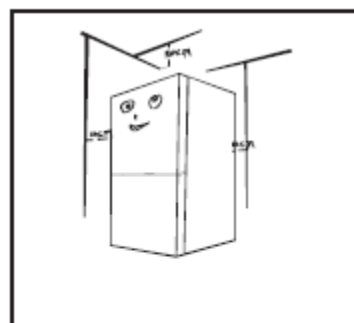

A készülék teteje és a plafon között 30 cm távolságnak kell maradnia, és a megfelelő szellőzés érdekében minden oldalról hagyjon 10 cm távolságot a készülék oldalai és a falak között.

Beszereles előtt:

A használati útmutató csupán tájékoztató jellegű, a valóságban a készülék ettől eltérhet. A készülék beszerelése és annak tartozékainak beállítása előtt bizonyosodjon meg róla, hogy az nincs csatlakoztatva az elektromos hálózathoz. Vigyázzon, hogy az ajtóról a fogantyú ne essen le, mert személyi sérülés következhet így be.

2.2 A készülék lábainak beállítása

1) Az állítható lábak vázlatos rajza

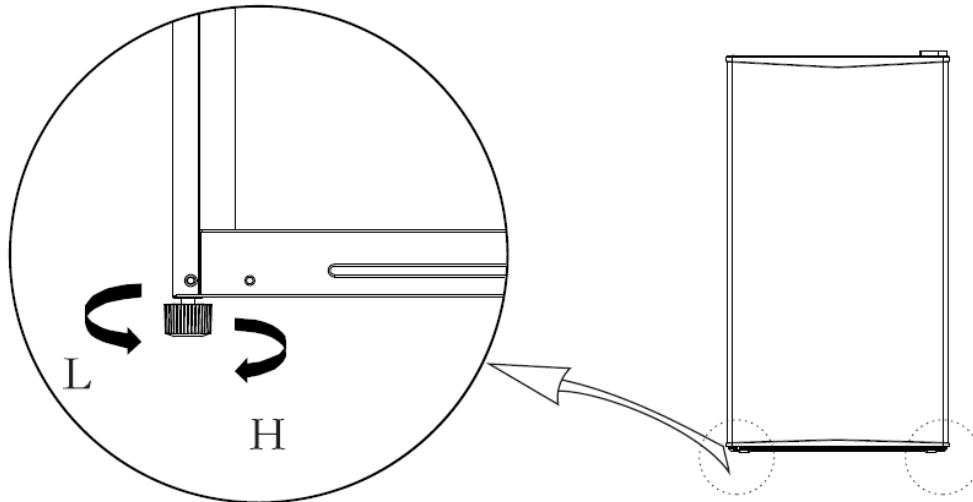





A fenti ábra csupán tájékoztató jellegű. A valóságban a készülék ettől eltérhet.

3) A lábak beállítása:

- Fordítsa el a lábat az óramutató járásával megegyező irányban a készülék magasításához.
- Fordítsa el a lábat az óramutató járásával ellentétes irányban a készülék alacsonyításához.
- Addig tekerje jobbra vagy balra a lábakat, ameddig a készülék teljesen vízszintben nem áll.

2.3 Az ajtók nyílási irányának megcserélése

Szükséges eszközök (felhasználónak kell biztosítania)			
	Kereszt csavarhúzó		Spakli Vékony csavarhúzó
	5/16"-os foglalat és kilincs		Maszkolószalag

- 1) Húzza ki a készülék villásdugóját a konnektorból, és távolítson el minden tárgyat az ajtópolcokból.
- 2) Ragassza le az ajtó széleit maszkolószalaggal.

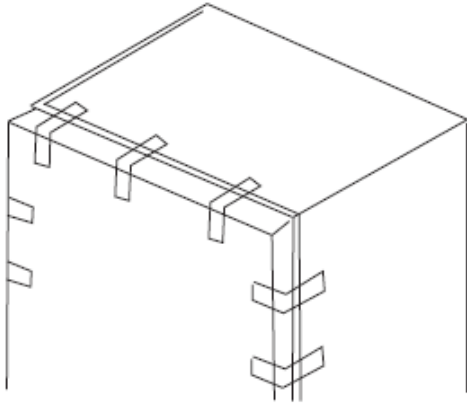

- 3) Szerelje le a felső zsanér fedelet, a csavarokat és a felső zsanért, és távolítsa el a másik oldalon található műanyag csavarlyuk fedőket.

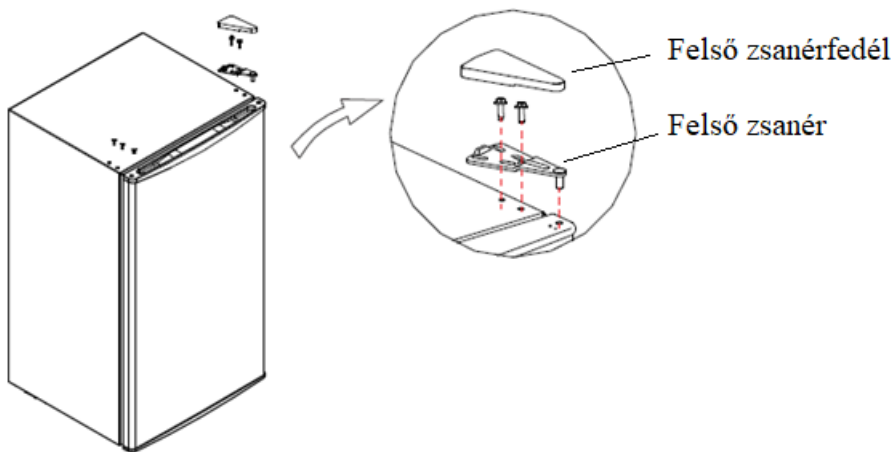

- 4) Szerelje le az ajtót, az alsó zsanér szerkezetet és az állítható lábakat, majd szerelje fel a másik oldalra az alsó zsanért és az állítható lábat.

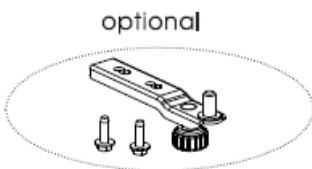

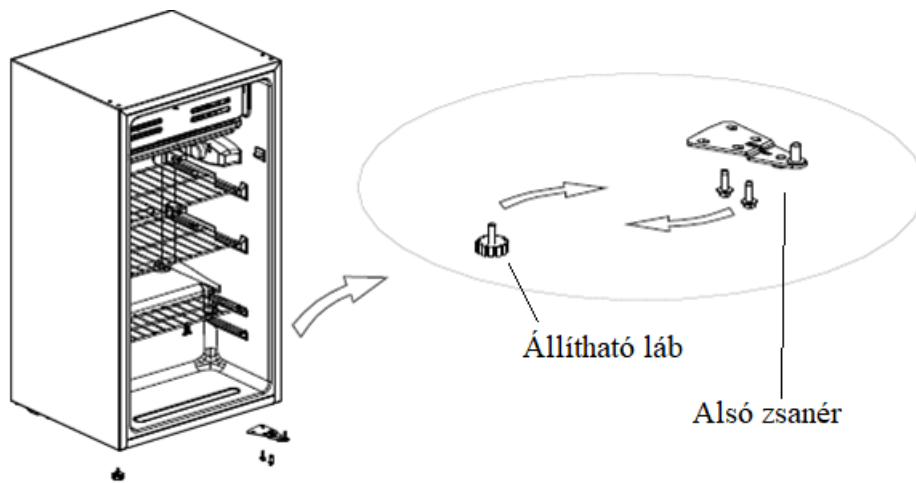

5) Tegye rá az ajtót az alsó zsanérra, majd szerelje fel egymás után a felső zsanért, a felső zsanér fedelét és a műanyag csavarlyuk fedőt.

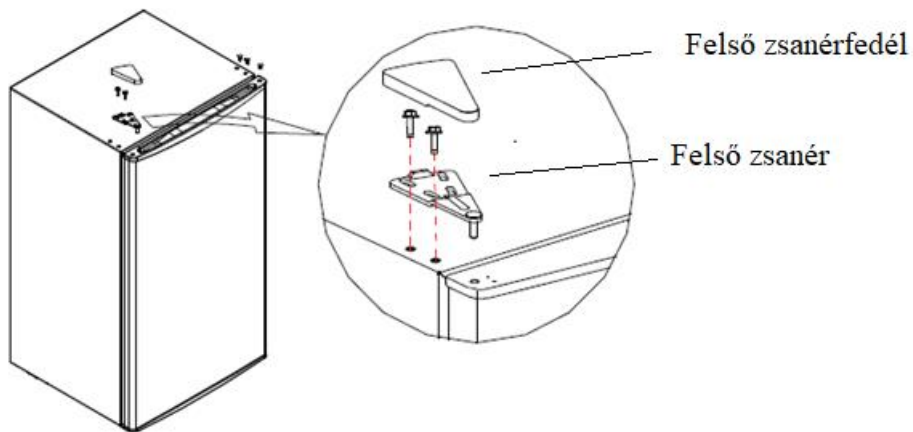

A fenti ábra csupán tájékoztató jellegű. A készülék ettől a valóságban eltérhet.

2.4 A lámpa cseréje (opcionális)

Az izzó cseréje:

Húzza ki a tápkábelt, mielőtt elkezd a cserét.

Tartsa, és távolítsa el az égő burkolatát.

Szerelje le a régi égőt, csavarja ki óramutató járással ellentétesen, majd tegye be az új égőt (Max. 15 W) óramutató járás szerint forgatva. Ellenőrizze, hogy megfelelően rögzült a helyén.

Helyezze vissza a burkolatot, majd csatlakoztassa a tápkábelt.

(A fenti csak tájékoztató jellegű. A tényleges konfiguráció a fizikai terméktől vagy a forgalmazó nyilatkozatától függ)

2.5 A készülék elindítása

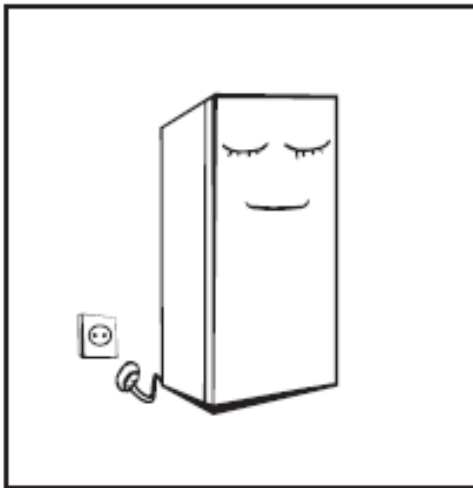

A készülék első elindítása előtt, hagyja a készüléket állni fél óráig, és csak ezt követően csatlakoztassa az elektromos hálózathoz.

Ne tegyen bele friss vagy fagyasztott élelmiszert az elindítástól számítva 2-3 óra időtartamig, nyáron vagy magas külső hőmérséklet esetében 4 óra időtartamig.

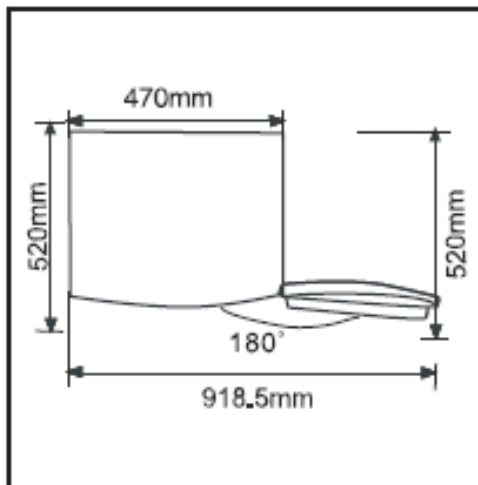

Hagyjon elegendő helyet mindig az ajtók és fiókok zavartalan kinyitásához a forgalmazó utasításai szerint.

2.6 Energiatakarékosági tanácsok

A készüléket a helyiség leghűvösebb területére szerelje be, távol hőtermelő készülékektől vagy fűtőcsövektől, és ne tegye ki közvetlen napfénynek.

A forró, meleg ételeket hagyja szobahőmérsékletűre is lehűlni, és csak ezt követően helyezze a hűtőbe. Amennyiben túl sok ételt helyez a készülékbe, akkor a kompresszor működési ideje meghosszabbodik. A lassan lefagyó ételek veszíthetnek minőségükből vagy megromolhatnak.

Bizonyosodjon meg róla, hogy az ételeket megfelelően csomagolta be, és törölje szárazra az edényeket, mielőtt a készülékbe helyezné őket. Ezáltal megelőzheti, hogy a jég felhalmozódjon a készülékben.

Ne fedje le a tároló rekeszt alumínium fóliával, zsírpapírral, papírtörlővel, mert zavarhatják a hideg levegő áramlását, mely csökkenti a készülék hatékonyságát.

Címkézze fel és úgy rendezze el az ételeket, hogy minél kevesebb ideig kelljen keresgélnie a hűtőben, és minél kevesebbszer kelljen kinyitnia az ajtaját.

Távolítson el egyszerre minden szükséges ételt, és minél előbb csukja be az ajtaját a hűtőnek.

3. A KÉSZÜLÉK ÉS FUNKCIÓINAK LEÍRÁSA

3.1 Fő tartozékok

(1)

Kisajtó
Csepegtető tálca

Lámpa

Hőmérséklet-
szabályozó gomb

Polcok

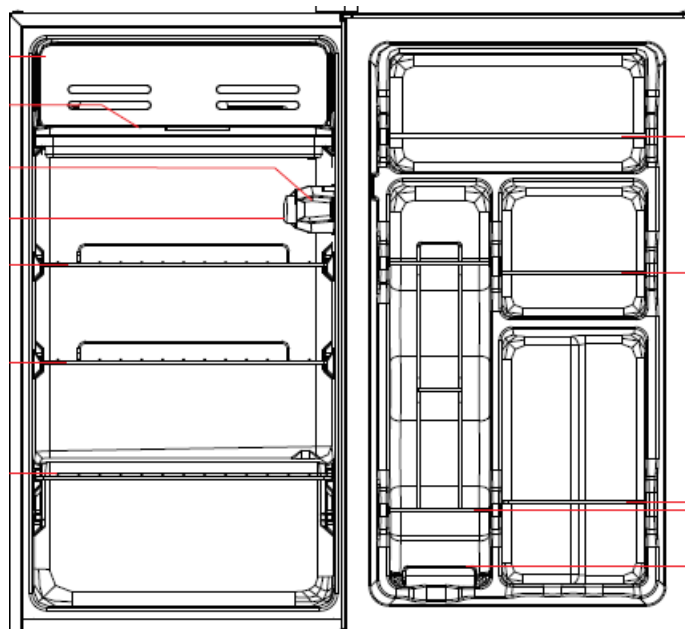

Ajtó
polcok

(2)

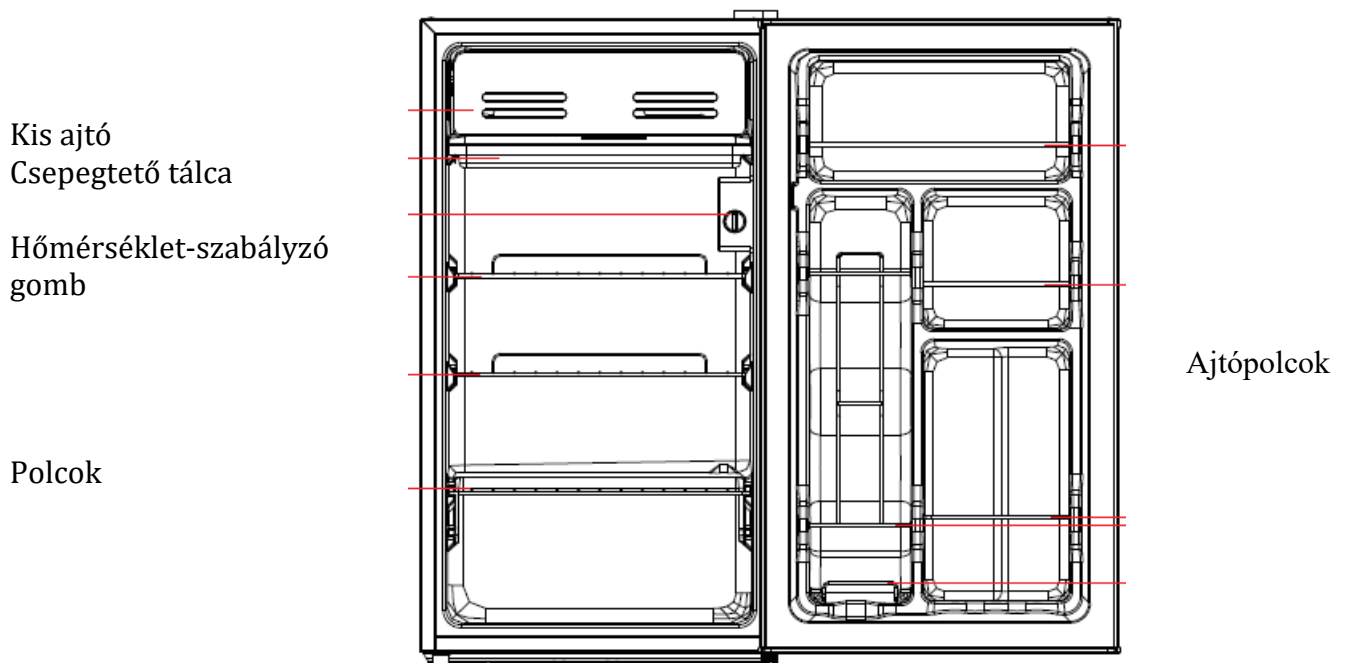

A használati útmutató csupán tájékoztató jellegű, a valóságban a készülék ettől eltérhet.

Hűtőrész

A hűtőrészben különböző zöldségeket, gyümölcsöket, italokat és egyéb rövid időn belül elfogyasztandó ételt tárolhat. Ajánlott tárolási idő 3 naptól 5 napig. A legenergiatakarékosabb a fenti képnek megfelelően behelyezni az ételt.

A főtt ételeket ne tegye be addig a hűtőszekrénybe, amíg azok le nem hűltek szobahőmérsékletűre.

Csomagolja be az ételeket mielőtt a hűtőbe tenné őket.

Az üvegpolcokat fentebbi és lentebbi szintekre is helyezheti a jobb helykihasználás és a könnyebb használat érdekében.

A felső, kis ajtóval elzárt rekesz – 2°C-ig hűt!

Megjegyzés:

Ha túl sok ételt helyez a hűtőbe az elektromos hálózathoz való csatlakozást követően, akkor a fagyasztrész fagyasztási hatékonysága csökkenhet. Ügyeljen arra, hogy az ételek ne akadályozzák a levegő kimenetét, mert ebben az esetben is csökken a fagyasztási hatékonyság.

3.2 Funkciók

(1)

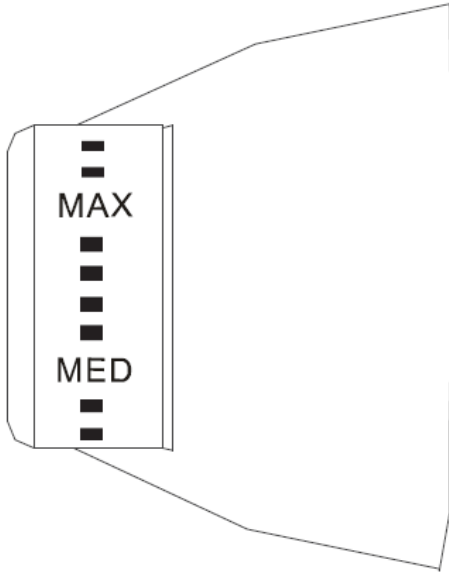

 A használati útmutató csupán tájékoztató jellegű, a valóságban a készülék ettől eltérhet.

(2)

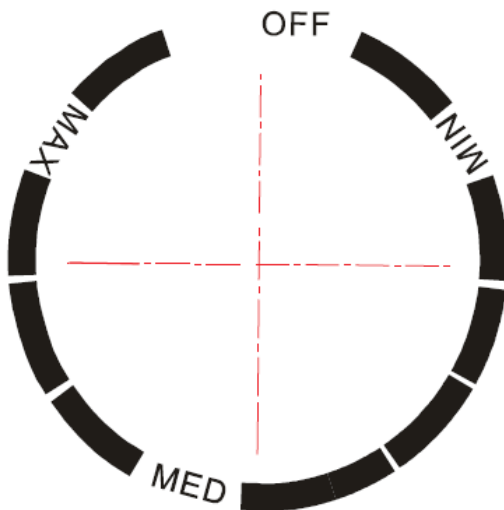

 A használati útmutató csupán tájékoztató jellegű, a valóságban a készülék ettől eltérhet.

Fordítsa a hőmérséklet-szabályzó gombot a MAX jelölésre, a hűtőben a hőmérséklet csökkenni fog.

Fordítsa a hőmérséklet-szabályzó gombot a MIN jelölésre, a hűtőben a hőmérséklet emelkedni fog.

A gombon található feliratok csak a teljesítményfokozatot jelölik, nem tartozik hozzájuk hőmérsékleti érték. Az „OFF” felirat a hűtés kikapcsolását jelenti.

Ajánlott beállítás: „MED”

Megjegyzés: Kérjük, hogy a MAX és MIN jelzés közé állítsa a teljesítményt.

4. TISZTÍTÁS ÉS KARBANTARTÁS

4.1 Általános tisztítás

A hűtőszekrény mögötti és a földön lévő port időnként fel kell takarítani, a hűtési hatás és az energiatakarékosság javítása érdekében

Rendszeresen ellenőrizze az ajtó tömítését, hogy ne legyen benne szennyeződés. Tisztítsa meg az ajtó tömítést egy szappanos vízzel vagy hígított mosószerrel megnedvesített puha ruhával

A hűtőszekrény belsejét rendszeresen tisztítani kell a szagok kialakulásának elkerülése érdekében.

A belső tér tisztítása előtt áramtalanítsa a készüléket, távolítson el minden ételt, italt, polcot, fiókot stb.

Puha ruhával vagy szivaccsal tisztítsa meg a hűtőszekrény belsejét, két evőkanál szóda-bikarbóna és egy liter meleg víz segítségével. Ezután öblítse le vízzel és törölje le. A tisztítás után, az áramellátás bekapcsolása előtt, nyissa ki az ajtót és hagyja magától megszáradni.

A tisztítás szempontjából nehéz helyeket (pl. szűk részek, hézagok vagy sarkok) ajánlatos rendszeresen letörölni puha ronggyal, puha kefével stb., szükség esetén segédszerszámmal (pl. vékony pálca) annak biztosítására, hogy ezeken a területeken ne halmozódjon fel szennyeződés vagy baktérium.

Ne használjon szappant, mosószert, súrolóport, spray-tisztítót stb., Mert ezek szagokat okozhatnak a hűtőszekrény belsejében vagy szennyezhetik az ételeket.

Tisztítsa meg a palackkeretet, a polcokat és a fiókokat szappanos vízzel vagy hígított mosószerrel megnedvesített puha ruhával. Szárítsa meg puha ruhával vagy hagyja természetesen megszáradni.

Törölje le a hűtőszekrény külső felületét egy szappanos mosószerrel stb. megnedvesített puha ruhával, majd törölje szárazra.

Ne használjon kemény kefét, acélgolyót, drótkefét, súrolószert (pl. Fogkrém) szerves oldószert (például alkohol, aceton, banánolaj stb.) Forrásban lévő vizet, savat vagy lúgot, amelyek károsíthatják a felületet és a belső teret. A forrásban lévő víz, és szerves oldószerek, például a benzol deformálhatja vagy károsíthatja a műanyag alkatrészeket.



Tisztítás közben ne öblítse le közvetlen vízzel vagy más folyadékkal, hogy elkerülje a rövidzárlatot és elektromos szigetelés sérülését.



Kérjük, hogy húzza ki a készülék villásdugóját a konnektorból leolvasztás és tisztítás előtt.

4.2 Kiolvasztás

Válassza le a készüléket az elektromos hálózatról.

Távolítsa el az ételeket a hűtőből, és gondoskodjon azok megfelelő elhelyezésükről, úgy hogy azok ne olvadjanak ki.

Tisztítsa meg az elvezető csövet (puha anyaggal tisztítsa meg, hogy az ne sérüljön meg). Helyezze be az edényeket az olvadt víz felfogására. (Tisztítsa meg a kompresszor tároló rekeszének csepegtető tálcáját. Ügyeljen rá, hogy ne folyjon ki a víz a padlóra.)

A fagyasztót (egyes modelleknél) szobahőmérsékleten is kiolvaszthatja, de használhat jégkaparót is a fagy eltávolításához (műanyag vagy jégkaparó eszközt használjon, hogy ne sérüljön meg a készülék bevonata vagy a cső).

Meleg vizet is tehet a fagyasztóba, hogy felgyorsítsa a leolvasztást, majd egy száraz konyharuhával itassa fel a kiolvadt vizet.

A kiolvasztást követően helyezze vissza a hűtőbe az ételeket, majd csatlakoztassa a készüléket az elektromos hálózathoz.

4.3 Ha nem használja a készüléket...

Áramszünet esetében: Áramszünet esetében, még nyáron is, az ételek több órán keresztül tárolhatóak maradnak a hűtőszekrényben; viszont lehetőleg ne nyissa ki a készülék ajtaját, és ne helyezzen újabb friss ételt a hűtőbe.

Ha huzamosabb ideig nem használja a készüléket: Húzza ki a készülék villásdugóját a konnektorból és tisztítsa ki a hűtőt. Hagyja nyitva szellőzés céljából a készülék ajtaját, így nem keletkezik benne kellemetlen szag.

Mozgatás: Amennyiben átköltözteti a készüléket, akkor előtte vegyen ki belőle minden tárgyat, rögzítse az üveg részeket, zöldségtárolót, fagyasztó fiókokat stb., majd szorítsa meg az állítható lábakat; csukja be a készülék ajtajait, és ragasztószalaggal rögzítse azokat. Mozgatáskor a készüléket nem szabad fejjel lefelé vagy vízszintesen tartani, nem szabad rezegetni, és maximum 45 fokos szögben szabad megdönteni.



A készüléket folyamatosan működtesse a bekapcsolást követően. Ne szakítsa meg a készülék működtetését, mert befolyásolhatja az élettartamát.

5. PROBLÉMAMEGOLDÁS

Az alábbi egyszerű problémákat megpróbálhatja saját maga megoldani. Amennyiben a probléma továbbra is fennáll, keresse fel a márkaszervizt.

A készülék nem működik.	Ellenőrizze, hogy a készüléket csatlakoztatta-e az elektromos hálózathoz, és hogy a villanydugó megfelelően lett a konnektorhoz csatlakoztatva. Ellenőrizze, hogy a feszültség nem túl alacsony. Bizonyosodjon meg róla, hogy nincs áramszünet, vagy az áramkör biztosítóka nem oldott ki.
Kellemetlen szagokat érez.	Csomagolja be az erősebb illatú ételeket. Ellenőrizze, hogy van-e a hűtőben romlott étel. Tisztítsa ki a hűtő belsejét.
A kompresszor hosszú ideig működik.	Nyáron, amikor magas a külső hőmérséklet, normális, ha a kompresszor hosszú ideig működik. Ne helyezzen túl sok ételt egyszerre a hűtőbe. Várja meg, míg az étel teljesen kihűl, és csak ezt követően helyezze azt a hűtőbe. Túl sűrűn nyitotta ki a hűtő ajtaját.
A lámpa nem működik.	Ellenőrizze, hogy a hűtőt csatlakoztatta-e az elektromos hálózathoz, és hogy meghibásodott-e a lámpa izzója. Cseréltesse ki az izzót egy szakemberrel.
Az ajtókat nem lehet rendesen becsukni.	Az ajtó közé szorulhatott az étel csomagolása, vagy túl sok ételt helyezett a hűtőbe. A hűtő megdőlt, nem áll vízszintesen.
Hangos zörejek	Ellenőrizze, hogy a talaj egyenes-e, és hogy a készülék stabilan áll-e. Ellenőrizze, hogy a tartozékokat a megfelelő helyükre tette-e.
Az ajtó tömítése nem zár elég szorosan.	Távolítsa el az idegen testeket, szennyeződések az ajtó tömítéséről. Melegítse fel az ajtó szigetelését, majd hűtse le, ezáltal regenerálódik (használhat hozzá hajszárítót, vagy egy meleg konyharuhát is).
A vízgyűjtő tálca túlszordul.	Túl sok étel van a rekeszben vagy a tárolt élelmiszerek túl sok vizet tartalmaznak az erős kiolvasztás következtében. Az ajtókat nem csukja be megfelelően, ezért a beáramló levegő kiolvasztja az ételeket, és sok víz keletkezik.
Meleg a készülékház.	A beépített kondenzátor hő termel, mely teljesen normális. Amikor a külső hőmérséklet miatt meleg lesz a készülékház. Túl sok ételt helyezett a készülékbe, a kompresszor kapcsolója kikapcsolt.
Kondenzáció a felületeken.	A külső felületeken és az ajtó tömítésén keletkező kondenzáció teljesen normális jelenség, amikor a külső

	légtér nedvességtartalma nagyon magas. Egy tiszta konyharuhával törölje le a nedvességet.
Nem szokványos zaj.	Zümmögő hang: A kompresszor működés közben adhat ki zümmögő hangot, mely erősödhet az elindulásakor és a leállításakor. Ez normális jelenség. Nyikorgás, recsegés: A hűtőben keringő hűtőközegnek lehet ilyen hangja, mely teljesen normális.

Klímaosztály	Szimbólum	Szobahőmérséklet
Bővített mérsékelt	SN	+ 10 °C – 32 °C
Mérsékelt	N	+ 16 °C – 32 °C
Szubtrópusi	ST	+ 16 °C – 38 °C
Trópusi	T	+ 16 °C – 43 °C

Kiterjedt mérsékelt éghajlat: 10 °C és 32 °C közötti környezeti hőmérsékleten

Mérsékelt éghajlat: 16 °C és 32 °C közötti környezeti hőmérsékleten

Szubtrópusi: 16 °C és 38 °C közötti környezeti hőmérsékleten

Trópusi: 16 °C és 43 °C közötti környezeti hőmérsékleten

Új európai szabvány

A megrendelt alkatrészek, az alábbi táblázat szerinti csatornákon szerezhetők be:

Rendelt alkatrész	Biztosítva	Az alkatrészellátáshoz biztosított minimális időtartam
termosztátok	Karbantartó szakszerviz által	Legalább 7 évvel az utolsó modell piacra kerülése után
hőmérséklet-érzékelők	Karbantartó szakszerviz által	Legalább 7 évvel az utolsó modell piacra kerülése után
nyomtatott áramkörök	Karbantartó szakszerviz által	Legalább 7 évvel az utolsó modell piacra kerülése után
fényforrások	Karbantartó szakszerviz által	Legalább 7 évvel az utolsó modell piacra kerülése után
kilincsek	Szakemberek és végfelhasználók által	Legalább 7 évvel az utolsó modell piacra kerülése után
ajtópántok	Szakemberek és végfelhasználók által	Legalább 7 évvel az utolsó modell piacra kerülése után
tálcák	Szakemberek és végfelhasználók által	Legalább 7 évvel az utolsó modell piacra kerülése után

kosarak	Szakemberek és végfelhasználók által	Legalább 7 évvel az utolsó modell piacra kerülése után
ajtótömítések	Szakemberek és végfelhasználók által	Legalább 10 évvel az utolsó modell piacra kerülése után

Segítség kérés és szerviz szolgáltatás

További információkért és segítségért vegye fel kereskedőjével a kapcsolatot.

A kereskedő elérhetőségei:

Tel.:

E-mail cím:

Technikai adatok

Feszültség: 220-240V 50Hz

Érintésvédelmi osztály: I. (csak védőföldeléssel ellátott aljzatba csatlakoztatható)

Névleges teljesítmény: 110 W



A termék megfelel a 2014/30/EU, az elektromágneses összeférhetetlenségről szóló irányelvnek, a 2014/35/EU, a meghatározott feszültséghatárokon belüli használatról szóló irányelvnek, valamint a 2011/65/EC RoHS direktívának..

A készülék gyártási helye: Kína

Forgalmazó/Importer:

Ecorgan Kereskedelmi és Tanácsadó Kft.

6640 Csongrád

Attila u. 32.

Magyarország

tel.: + 36 63/570-880

email: kozpont@ecorgan.hu

web: www.ecorgan.hu

A készülék jótállási feltételei a mellékelt jegy szerintiék. A termékre az érvényben lévő magyar 151/2003.(IX.22.) Korm.r. szerinti jótállás érvényes. A forgalmazó által kínált többlet jótállás csak az érvényesen kitöltött jótállási jeggyel érvényesíthető. Kérjük, hogy a vásárlási okmányokat és a használati utasítást őrizze meg, mert szüksége lehet rá!

