

VOLTO/MAT®  
▲ HEATING

**BH-117327.3**



CE



IP22

## **SAJÁT BIZTONSÁGA ÉRDEKÉBEN**

1. Olvassa el, és őrizze meg ezt a használati útmutatót. Figyelem: a használati útmutatóban lévő képek csak tájékoztató céljára szolgálnak.
2. A készüléket 8 év feletti gyermekek és korlátozott fizikai, szenzoros, vagy szellemi képességekkel rendelkező személyek csak akkor használhatják, ha egy a biztonságért felelős személy elmagyarázta nekik a készülék biztonságos használatát, felügyeli őket és felhívta figyelmüket a készülék használatában rejlő veszélyekre.
3. Jelen termék nem játékszer.
4. A gyermekek nem tisztíthatják és nem ápolhatják a készüléket felügyelet nélkül.
5. A 3 évesnél fiatalabb gyerekeket távol kell tartani a készüléktől, kivéve, ha közben folyamatosan felügyelik őket.
6. A 3 évesnél idősebb és 8 évesnél fiatalabb gyerekek be- és kikapcsolhatják a készüléket, és azt is csak abban az esetben, ha azt rendeltetésének megfelelően helyezték el vagy helyezték üzembe, és a gyerekeket közben felügyelik vagy megtanítják a készülék biztonságos használatára, és tisztában vannak a kapcsolódó veszélyekkel. A 3 évesnél idősebb és 8 évesnél fiatalabb gyerekek nem csatlakoztathatják az elektromos hálózathoz, nem állíthatják be és nem tisztíthatják a készüléket, és felhasználói karbantartást sem végezhetnek azon.
7. **VIGYÁZAT – A termék egyes részei nagyon felforrósodhatnak és égéseket okozhatnak. Különös figyelemmel kell lenni olyan esetekben, amikor gyerekek vagy sérült személyek is érintettek lehetnek.**
8. Ha a tápkábel megsérült, akkor a veszély megelőzése érdekében azt a gyártónak, a szervizügynökének vagy más szakképzett személynek ki kell cserélnie.

9. Ez a készülék háztartási, és ehhez hasonló használatra készült.
10. Ne használja a fűtőkészüléket fürdőkád, zuhanyzó vagy úszómedence közvetlen környezetében.
11. A fűtőtestet legalább 1,8 m-rel a padló fölé kell helyezni.
12. A fűtőkészüléket csak az adattáblán előírt hálózati feszültségű, egyfázisú konnektorhoz csatlakoztassa.
13. Ne menjen el hazulról, amikor a készülék üzemel. Győződjön meg arról, hogy a kapcsoló az OFF (0) helyzetben van. Mindig húzza ki a készülék csatlakozódugóját, amikor nem használja a készüléket. Ne húzza a kábelt, hogy kihúzza a fűtőkészülék csatlakozódugóját.
14. A gyúlékony anyagok, így a bútorok, párnák, ágynemű, papír, ruhák, függönyök stb. mindig legalább 100 cm távolságban legyenek a ventilátoros fűtőkészüléktől.
15. Ne engedje meg az állatoknak vagy gyerekeknek, hogy megérintsék a ventilátoros fűtőkészüléket vagy azzal játszanak. Vigyázat! A levegőkivezető nyílások felforrósodnak működés közben (több mint 80°C vagy 175° F) Működés közben ne érjen hozzá a levegőkivezető nyílás felületéhez.
16. **FIGYELMEZTETÉS:** A túlmelegedés elkerülése végett, ne takarja le a fűtőkészüléket.
17. A fűtőtestet tilos közvetlenül dugaszolóaljzat alá helyezni.
18. Ne használja a ventilátoros fűtőkészüléket olyan helyiségekben, ahol robbanóképes gáz van vagy amikor gyúlékony oldószerekkel, lakkal vagy ragasztóanyaggal dolgoznak.
19. Tartsa tisztán a ventilátoros fűtőkészüléket. Ne engedjen bejutni semmilyen tárgyat semmilyen szellőztetőnyílásba, mert ez áramütést, tüzet vagy a fűtőkészülék meghibásodását okozhatja.
20. Tárolja hűvös, száraz helyen a készüléket, ha nem használja.

21. Mindig függőleges helyzetben működtesse a fűtőkészüléket.
22. Ne tartsa a készüléket folyóvíz vagy más folyadékok alá.
23. Ne dugja be vagy húzza ki a csatlakozódugót nedves kézzel, mivel ez áramütést okozhat.
24. A készüléket tilos külső időzítő kapcsolóról vagy külön távirányítású rendszerről üzemeltetni.
25. A melegítő nem alkalmas járművekben és gépekben való felszerelésre.
26. A rotor védőburkolatát tilos szétszerelni/felnyitni a rotorlapátok tisztításához.
27. Ne használja a készüléket kültéren illetve 15 m<sup>3</sup>-nél kisebb térben.



28. A jelentése: "NE TAKARJA LE".
29. A telepítéshez tartozó információkat kérjük, nézze meg a használati utasítás következő fejezetében.

## SZERELÉS

## FALRA SZERELÉS

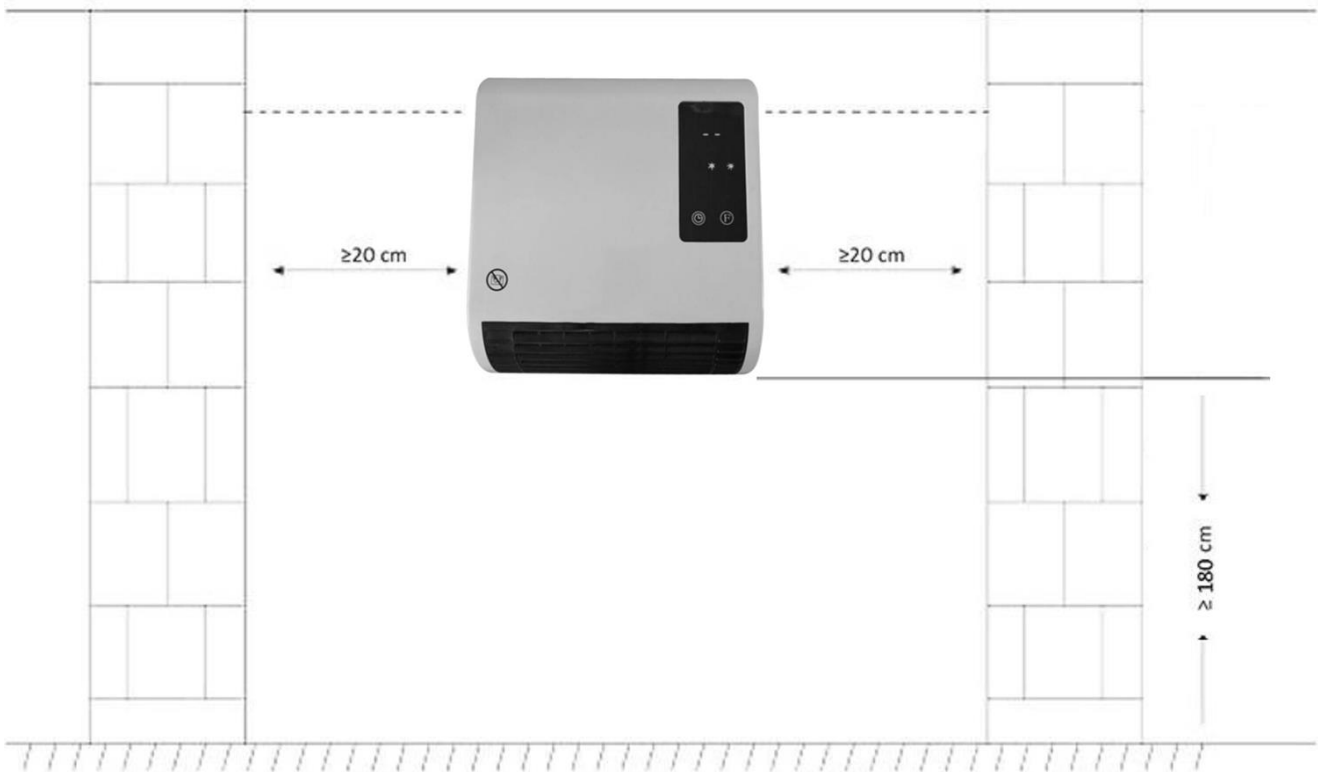

**A TERMÉKET AZ ALÁBBIKBAN LEÍRTAK SZERINT RÖGZÍTSE**

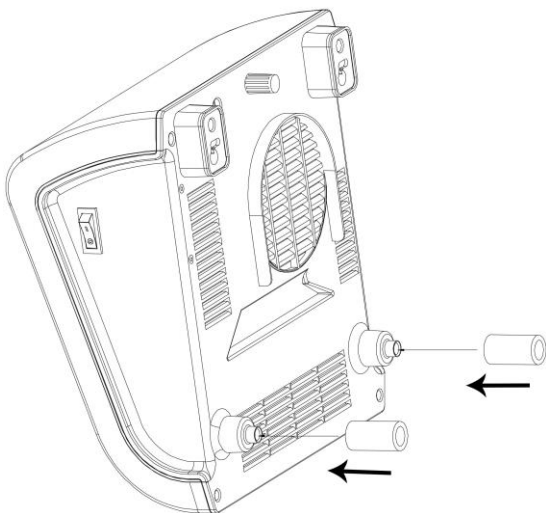

**Kérjük, falra szerelés előtt helyezze fel a két lábat. Közvetlenül nyomja a két lábat a helyére a fenti ábrán látható módon.**

- 1) Elegendő helynek kell lennie a falra szerelt hőszugárzó körül.
- 2) Fúrjon két lyukat a falba a padló fölött (lásd a rajzot: A és B csavar pozíció). Az átmérőnek meg kell felelnie a használt tiplikhez. Helyezze a műanyag tipliket a furatokba.
- 3) Csavarja a két csavart a tiplikbe (A és B pozíció a rajzon), hogy 10 mm-rel lógjanak ki, és akassza a gépet a csavarokra.

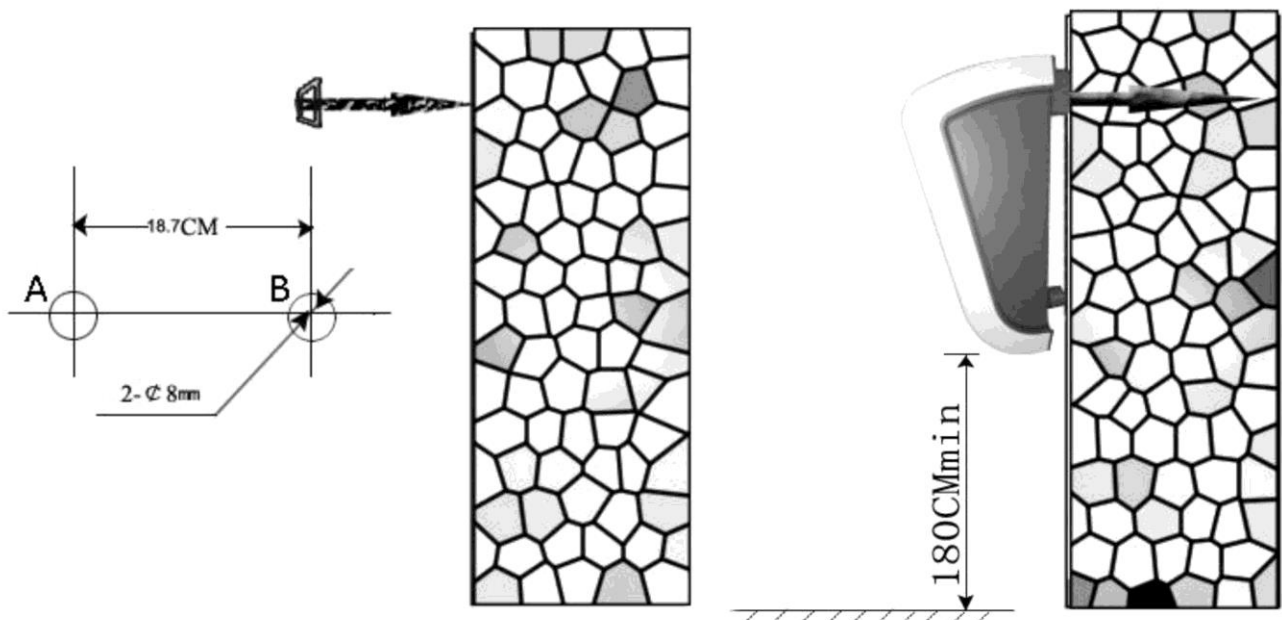

### AZ ALKATRÉSZEK LEÍRÁSA

1. Főkapcsoló
2. Kijelző
3. Funkcióválasztó
4. Időzítő
5. Levegőkimenet
6. Távirányító

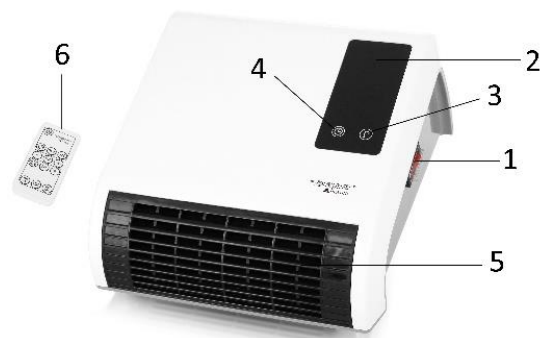

### TÁVIRÁNYÍTÓ

- a) Ki/bekapcsoló gomb
- b) Időzítőgomb
- c) Beállítás gomb
- d) Funkcióválasztó
- e) Jóváhagyás gomb
- f) Ablaknyitás-érzékelő funkció
- g) Heti programok funkció gombjai

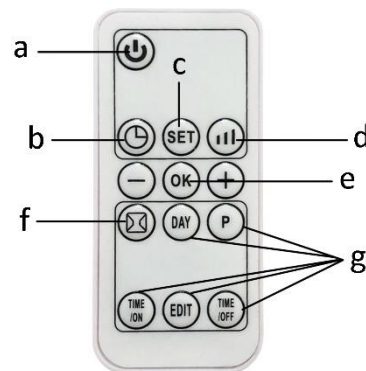

Megjegyzés: A távirányítóhoz egy darab CR2025 típusú elem jár. Használat előtt távolítsa el a műanyag szigetelőlapkát. Ha az elem kimerül, cserélje ki a távirányító hátoldalán található utasítások szerint. Amennyiben hosszú ideig nem használja a távirányítót, távolítsa el belőle az elemet.

### MŰKÖDÉS

Győződjön meg arról, hogy a ki-/bekapcsoló gomb "O" állásban van. Csatlakoztassa a készüléket egy megfelelő hálózati aljzathoz. Állítsa a kapcsolót "I" állásba. A kijelzőn egy "S" fog megjelenni. A készülék ekkor használatra készen áll. Nyomja meg a "F" gombot a kijelzőn vagy a "III" gombot a távirányítón a kívánt fokozat kiválasztásához.

1. "F" gomb a kijelzőn:

- 1) Nyomja meg a "F" gombot egyszer, ekkor a ventilátor bekapcsol. (A)

- 2) Nyomja meg újra a “F” gombot, ekkor a készülék meleg levegőt kezd fújni. (B)
- 3) Nyomja meg a “F” gombot harmadszorra, ekkor a készülék forró levegőt kezd fújni. (C)
- 4) Nyomja meg a “F” gombot negyedszerre, ekkor a készülék kikapcsol és készenléti állapot kerül.

2. “III” gomb a távirányítón:

1) Győződjön meg arról, hogy a készülék készenléti állapotban van. A ventilátor bekapcsolásához nyomja meg a ki-/bekapcsoló gombot “⏻” a távirányítón. (A)

2) A fűtés bekapcsolásához nyomja meg a “III” gombot, ekkor a készülék meleg levegőt kezd fújni. (B)

3) Nyomja meg újra a “III” gombot, ekkor a fűtés a legmagasabb fokozatra kapcsol. A készülék forró levegőt kezd fújni. (C)

4) Nyomja meg a “III” gombot harmadszorra, ekkor a fűtés kikapcsol és a készülék hideg levegőt kezd fújni. (A)

5) A készülék kikapcsolásához nyomja meg a ki-/bekapcsoló gombot “⏻”.

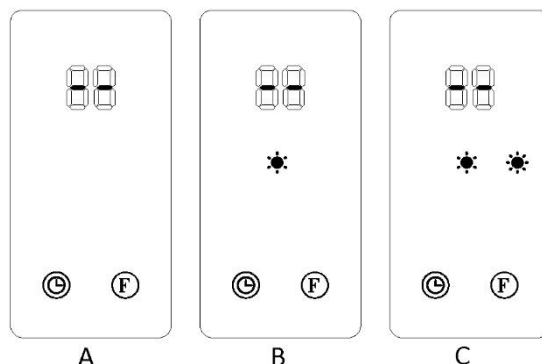

### Időzítő

1) Amikor a készülék üzemel, nyomja meg az időzítőgombot “⌚” a működési időtartam beállításához 00-12 óra tartományban. A beállított időtartam néhány másodpercig villogni, majd a kijelzőn a legutolsó beállítás és az időzítő ikon jelenik meg “⌚”. A készülék automatikusan kikapcsol, ha a beállított működési idő lejár.

2) Késleltetett indítás beállításához (00-12 óra időtartam) nyomja meg az időzítőgombot “⌚” amikor a készülék készenléti állapotban található. A kijelzőn megjelenik a beállított idő és a “⌚” ikon, majd az időzítő elkezdi visszaszámolni. A készülék az időzítő lejáta után automatikusan elindul. A hőmérséklet alapbeállítása 23°C (megjegyzés: a hőmérséklet nem szabályozható a gombokkal).

Megjegyzés: A távirányítón található időzítőgomb “⌚” a készüléken található gombbal megegyező módon működik.







### A HŐMÉRSÉKLET BEÁLLÍTÁSA:

1. Kapcsolja be a készüléket a ki-/bekapcsológombbal “⏻”; a megfelelő hőmérséklet beállításához (10 és 49°C között) nyomja meg a plusz vagy a mínusz “+ / -” gombot; az alapbeállítás 23°C. A beállítás megerősítéséhez nyomja meg az "OK" gombot. A kijelzőn megjelenik a beállított hőmérséklet és fokozat.
2. Amikor beállítja a kívánt hőmérsékletet, a készülék kiválasztja a megfelelő fokozatot: legmagasabb fokozat (amennyiben a beállított hőmérséklet több, mint 2°C-kal magasabb, mint a környezet hőmérséklete) és



alacsony fokozat (ha a beállított hőmérséklet magasabb, mint a környezet hőmérséklete, de a különbség kisebb vagy egyenlő 2°C). Amikor a környezet hőmérséklete eléri a beállított értéket, a fűtés kikapcsol, de a ventilátor még további 30 másodpercig működik; ezután a készülék készenléti állapotba kerül. A készülék újra bekapcsol, ha a szoba hőmérséklete 2°C-kal a beállított hőmérséklet alá csökken.

Megjegyzés: A hőmérséklet-szabályozó kikapcsolásához nyomja meg a  gombot, ekkor választhat az alacsony vagy a legmagasabb fokozatok közül. A készülék ekkortól folyamatosan működni fog. A hőmérséklet nem jelenik meg a kijelzőn. A készülék 12 óra folyamatos működés után automatikusan kikapcsol, lehűl és készenléti állapotba kerül.

## A DÁTUM ÉS AZ IDŐ BEÁLLÍTÁSA

1. Nyomja meg a "SET" gombot egyszer: a kijelzőn megjelenik az óra. Az óra beállításához (0-tól 23-ig) használja a plusz és mínusz  /  gombokat.
2. Nyomja meg újra a "SET" gombot a perc beállításához. A perc beállításához (00-tól 59-ig) használja a plusz és mínusz  /  gombokat.
3. A dátum beállításához nyomja meg újra a "SET" gombot, majd használja a plusz és mínusz  /  gombokat annak beállításához: Hétfő = d1, Kedd = d2, stb.
4. Végül nyomja meg az "OK" gombot a beállítások megerősítéséhez. A kijelzőn a legutolsó beállítás jelenik meg. Nyomja meg a "SET" gombot a nap és az idő beállításához.

## A HETI PROGRAM BEÁLLÍTÁSA







1. A heti program beállítása előtt először be kell állítani a dátumot és az időt. Kapcsolja be a készüléket a ki-/bekapcsológombbal .
2. Nyomja meg a "P" program gombot, ekkor a "P" ikon jelenik meg a kijelzőn.
3. Nyomja meg a "DAY" gombot, ekkor a "d1" ikon jelenik meg a kijelzőn. Nyomja meg újra a "DAY" gombot a nap beállításához: d1 = Hétfő, d2 = Kedd, stb.
4. Nyomja meg az "EDIT" gombot; ekkor a "P1" ikon jelenik meg a kijelzőn. Naponta maximum hat program állítható be: P1-től P6-ig A "P2" és a további programok kiválasztásához használja az "EDIT" gombot.
5. Nyomja meg a "TIME/ON" gombot a kezdési idő kiválasztásához; a kijelzőn "00" jelenik meg. Használja a "TIME/ON" gombot a kezdési idő 00-tól 24-ig történő beállításához.
6. A leállítási idő beállításához nyomja meg a "TIME/OFF" gombot; a kijelzőn a kezdési idő jelenik meg (amit az előbbiekben állított be). A leállítási idő módosításához használja a "TIME/OFF" gombot. A leállítási időnek mindig a kezdési időnél későbbi időpontnak kell lennie. Ha a kezdési és leállítási idő megegyezik, akkor a készülék készenléti állapotba kerül.
7. A kívánt hőmérséklet beállításához használja a plusz és mínusz  /  gombokat.
8. Végül nyomja meg az "OK" gombot a beállítások megerősítéséhez.
9. Ismétlje meg a 3-8. lépéseket a heti program beállításához, így 7 napra, akár napi 6 program kezdési és leállítási időpontjait is be tudja programozni.
10. Kövesse a fenti lépéseket a beállítások módosításához. Az új értékek felülírják az előző beállításokat. Nyomja meg az "OK" gombot a beállítások megerősítéséhez.
11. A heti program kikapcsolásához nyomja meg újra a "P" gombot. Ekkor a "P" ikon eltűnik a kijelzőről és a heti program kikapcsol. A készülék visszatér az előző beállításokhoz.



## Megjegyzés:

- 1) A heti program folyamatos, ami azt jelenti, hogy a 7. nap után az 1. nap kezdődik újra. Ha nem szeretné, hogy a készülék előlről kezdje a heti programot, kapcsolja ki a funkciót.
- 2) A beállítások ellenőrzéséhez nyomja meg a "DAY", "EDIT", "TIME/ON" majd "TIME/OFF" gombokat. A kijelzőn ekkor a beállítások láthatók.
- 3) Az időzítő csak egész órákra állítható be, percekre nem.
- 4) A befejezési időnek mindig a kezdési időnél későbbi időpontnak kell lennie.
- 5) A beállítások a készülék főkapcsolóval történő kikapcsolásakor, áraszünet esetén vagy a tápkábel hálózati áramforrásról történő leválasztásakor elvesznek. A dátum és idő ellenőrzéséhez nyomja meg a "SET" gombot és szükség esetén állítsa be újra.

## ABLAKNYITÁS-ÉRZÉKELŐ FUNKCIÓ

1. Győződjön meg arról, hogy a készülék be van kapcsolva.
2. Nyomja meg a  gombot; a kijelzőn a  ikon jelenik meg. Az alapbeállítás 23°C; nyomja meg a plusz és mínusz  /  gombokat a kívánt hőmérséklet beállításához.
3. Ha az ablaknyitás-érzékelő funkció be van kapcsolva, a készülék kikapcsol és készenléti állapotba kerül, amennyiben a szoba hőmérséklete 10 percen belül 5 és 10 fok közötti hőmérséklettel csökken.
4. Ebben az esetben a készüléket a ki-/bekapcsoló gombbal tudja újra bekapcsolni . Nyomja meg újra a  gombot az ablaknyitás-érzékelő funkció kikapcsolásához. A  ikon eltűnik a kijelzőről és a készülék visszatér az eredeti beállításokhoz.
5. Amennyiben a heti program és az ablaknyitás-érzékelő funkció is be van kapcsolva, az ablaknyitás-érzékelés csak akkor működik, amikor a készülék a heti program szerint üzemel.

## Túlmelegedés elleni védelem

A túlmelegedés elleni védelem kikapcsolja a készüléket ha az túlmelegszik. A túlmelegedés leggyakoribb okai például a készülék részleges vagy teljes letakarása, a levegő bemenet/kimenet lefedése vagy a falhoz túl közel helyezett készülék. Ha a túlmelegedés elleni védelem aktiválódott és a készülék kikapcsolt, a ventilátor bekapcsol, hogy ezzel hűtse a készüléket. Ebben az esetben a kijelző nem változik. Amint a készülék lehűlt, visszatér az eredeti beállításokhoz. Javasoljuk, hogy ilyenkor kapcsolja ki a készüléket a távirányítóval és hagyja lehűlni. Amint megszűntette a túlmelegedés okát, újra a megszokott módon használhatja a készüléket. Ha nem találja a túlmelegedés okát és a készülék folyamatosan túlmelegszik, kapcsolja ki a készüléket és vigye el szervizbe.

## KARBANTARTÁS

- Tisztítás előtt kapcsolja ki az egységet. Húzza ki a csatlakozódugót a hálózati aljzatból, és várjon, amíg a hőszugárzó teljesen lehűl.
- Használjon nedves ruhát a hőszugárzó burkolatának letörléséhez.
- Tisztítsa meg a légbemeneti és -kimeneti rácsokat egy puha, száraz ruhával.
- A készülék tisztításához ne használjon mosószereket, súroló hatású tisztító folyadékokat vagy vegyszereket (alkohol, benzin, stb.).
- **Ne hagyja, hogy a készülék belseje benedvesedjen, mert az veszélyt okozhat.**
- A hőszugárzó elrakásához helyezze vissza az eredeti csomagolásba, majd tiszta és száraz helyen tárolja.

## MŰSZAKI ADATOK

Működési feszültség: 220-240V ~ 50Hz

Energiafogyasztás: 1800-2000W



Újrahasznosítás – 2012/19/EU európai parlamenti és tanácsi irányelv

Ez a jelzés azt jelenti, hogy az EU területén belül ezt a terméket nem szabad a többi háztartási hulladékkal együtt kidobni. A szabálytalan hulladékkezelésnek a környezetre és az emberek egészségére esetlegesen gyakorolt káros hatások megelőzése, valamint az anyagi erőforrások fenntartható újrafelhasználása érdekében az előírt módon hasznosítsa újra a terméket. A használt készülék visszajuttatására használja a gyűjtő- és visszavételi hálózatot, vagy vegye fel a kapcsolatot a kiskereskedővel, akitől a terméket vásárolta. Gondoskodnak a termék biztonságos újrahasznosításáról.

# ERP információ (HU)

Értékesítő: BAHAG AG  
 Gutenbergstr. 21  
 68167 Mannheim  
 GERMANY

Kijelentjük, hogy a lent részletezett termék:

## Szükséges információk az elektromos helyi fűtőtestekről

Modellszám(ok):					
Cikkszám	Szimbólum	Érték	Egység	Cikkszám	Egység
<b>Hőkimenet</b>				<b>A hőkimenet típusa, csak az elektromos fűtőtestek tároláshoz</b>	
Névleges hőkimenet	$P_{nom}$	1,9	kW	kézi fűtőtest töltés vezérlés beépített termosztáttal	[Nem]
Minimális hőkimenet (jelzés értékű)	$P_{min}$	0	kW	kézi fűtőtest töltés vezérlés szoba- és/vagy kültéri hőmérséklet visszajelzéssel	[Nem]
Maximális folyamatos hőkimenet	$P_{max,c}$	1,9	kW	elektronikus fűtőtest töltés vezérlés szoba- és/vagy kültéri hőmérséklet visszajelzéssel	[Nem]
<b>Kiegészítő energiafogyasztás</b>				hőkimenet ventilátor segítségével	[Nem]
Névleges hőkimenetnél	$e_{max}$	0	kW	<b>Hőkimenet/szobahőmérséklet szabályozó típusa (válasszon ki egyet)</b>	
Minimális névleges hőkimenetnél	$e_{min}$	0	kW	egy fokozatú hőkimenet és nincs szobahőmérséklet szabályozó	[Nem]
Standby (készenléti) módban	$e_{SB}$	0,000	kW	Két vagy több kézi fokozat, nincs szobahőmérséklet szabályozó	[Nem]
				mechanikus termosztát szobahőmérséklet szabályozóval	[Nem]
				elektronikus szobahőmérséklet szabályozóval	[Nem]
				elektronikus szobahőmérséklet szabályozóval plusz napi időzítővel	[Nem]
				elektronikus szobahőmérséklet szabályozóval plusz heti időzítővel	[Igen]
				<b>Egyéb szabályozó lehetőségek (többet is kiválaszthat)</b>	
				szobahőmérséklet szabályozó, személy jelenlét érzékelővel	[Nem]
				szobahőmérséklet szabályozó, nyitott ablak érzékelővel	[Igen]
				távolság szabályozó lehetőséggel	[Nem]
				alkalmazható indítás szabályozóval	[Nem]
				működési idő korlátozással	[Igen]

				fekete izzó érzékelővel	[Nem]
Kapcsolati adatok	BAHAG AG Gutenbergstr. 21 68167 Mannheim GERMANY				

Megfelel a tanácsi irányelv követelményeinek:

A BIZOTTSÁG (EU) 2015/1188 sz. 2015. április 28-i RENDELETE és a BIZOTTSÁG (EU) 2016/2282 RENDELETÉNEK javítása és az Európai Parlament és a Tanács 2009/125/EK fűtőtestek környezetbarát tervezésére vonatkozó követelményeiről szóló 2009/125/EU rendelete

A vásárlóknak szóló, a termék telepítésére, használatára és karbantartására vonatkozó információkkal és WEEE információkkal kapcsolatban kérjük, nézze meg a csomagolásban mellékelt használati utasítást.