

HORDOZHATÓ KLÍMABERENDEZÉS HASZNÁLATI ÚTMUTATÓ

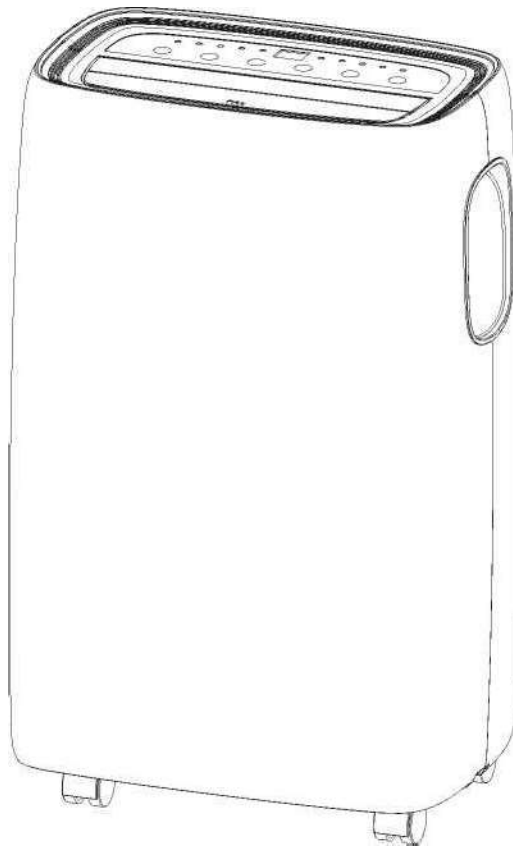

Köszönjük, hogy a minőségi ventilátorunkat választotta! Kérjük, a termék használata előtt mindenképpen figyelmesen olvassa el a használati útmutatót. Ha bármilyen kérdése van, kérjük, lépjen kapcsolatba a professzionális ügyfélszolgálattal, ahol segítenek Önnek.

FONTOS BIZTONSÁGI ÓVINTÉZKEDÉSEK

- Ezt a berendezést nem használhatják olyan személyek (gyermeket is beleértve), akik csökkent fizikai, érzékszervi vagy szellemi képességekkel rendelkeznek, vagy nem rendelkeznek kellő belátással és tudással, kivéve azt az esetet, ha az említett személyek a biztonságukért felelős személy felügyelete alatt állnak, vagy ilyen személytől kaptak utasítást a berendezés használatára vonatkozóan.
- A gyerekeket szemmel kell tartani, hogy ne játsszanak a készüléssel.
- CSAK EURÓPAI PIACRA: A készüléket 8 év alatti gyermekek nem használhatják. Idősebb gyermekek és csökkent fizikai, érzékszervi, vagy mentális képességekkel rendelkező, illetve a készüléssel kapcsolatos ismeretekkel és tapasztalattal nem rendelkező személyek csak akkor használhatják, ha a készülék biztonságos használatával kapcsolatos útmutatásban vagy felügyeletben részesülnek, és értik a használat kockázatait. Gyerekek ne játsszanak a készüléssel. Felügyelet nélkül gyermekek nem végezhetik a készülék tisztítását és karbantartását. A készüléket és annak kábelét tartsa távol a 8 évesnél kisebb gyermekektől.

FONTOS BIZTONSÁGI ÓVINTÉZKEDÉSEK

- Ne használja az egységet a jelen útmutatóban leírtaktól eltérő funkciókra.
- Ha a hálózati vezeték elhasználódott vagy megsérült, akkor a vezetéket képzett szakember cserélje ki eredeti pótalkatrészekkel.
- Ellenőrizze, hogy a csatlakozódugó szorosan csatlakoztatva van-e, és teljesen az aljzatban van-e. Ha nem fennáll az áramütés és a tűz veszélye.
- Ne csatlakoztasson más készülékeket ugyanahhoz az aljzathoz, mivel az áramütés veszélyét okozza.
- Ne szerelje szét, és ne módosítsa a ventilátort vagy a hálózati vezetéket, mivel az áramütés vagy tűz veszélyét okozza. Minden más szerviz érdekében forduljon képzett szakemberhez.
- Ne helyezze a hálózati vezetéket fűtőtest, radiátor vagy más hőforrás közelébe. Ha nem fennáll az áramütés és a tűz veszélye.
- Az egység olyan vezetékkel van felszerelve, amelynek földelt vezetéke földelt dugóhoz vagy földelő fülhöz van csatlakoztatva. A csatlakozódugót megfelelően telepített és földelt aljzathoz kell csatlakoztatni. Semmilyen körülmények között ne vágja le, és ne vegye le a földelt dugót vagy földelő fület a csatlakozódugóról.
- Az egységet úgy használja és tárolja, hogy az védett legyen a nedvességgel szemben, pl. kondenzvíz, fröccsenő víz stb. Ha ez történik, azonnal húzza ki.
- A ventilátort mindig vízszintes pozícióban szállítsa, és stabil, sima felületre helyezze használat közben. Ha az egységet az oldalára fektetve szállítja, akkor utána állítsa fel, és ne csatlakoztassa 6 órán keresztül.
- Az egység kikapcsolásához mindig a vezérlőegységen lévő kapcsolót vagy a távirányítót használja, és a működést ne a hálózati vezeték csatlakoztatásával indítsa el, és ne a kihúzásával állítsa le. Egyébként fennáll az áramütés és a tűz veszélye.
- A vezérlőpanelen lévő gombokat kizárólag a nedves vagy nyirkos ujjaival nyomja meg.
- Ne használjon veszélyes vegyszereket a tisztításhoz, és ezek ne érjenek az egységhez. A felületkiképzés sérülésének megelőzése érdekében használjon puha ruhát a klímaberendezés tisztításához. Ne használjon waxot, hígítót vagy erős tisztítószert. Ne használja az egységet gyúlékony anyagok vagy gőz jelenlétében, pl. alkohol, rovarirtó szerek, gázolaj stb.
- A kisgyerekeket szemmel kell tartani, hogy ne játsszanak a klímaberendezéssel, ne működtessék, és ne másszanak rá.
- Ha a klímaberendezés szokatlan hangokat ad ki, vagy füstöl, vagy szokatlan szaga van, akkor azonnal húzza ki.

- Ne tisztítsa az egységet vízzel. Víz kerülhet az egységbe, amely megrongálhatja a szigetelést, és áramütés veszélyét okozza. Ha víz kerül az egységbe, akkor azonnal húzza ki, és forduljon az ügyfélszolgálathoz.
- Két vagy több személy emelje meg és telepítse az egységet.
- Ellenőrizze, hogy a tartozékokat a használat előtt kivette-e a csomagolásból.
- A lehetséges vágások elkerülése érdekében ne érjen a klímaberendezés fém alkatrészeihez, amikor leveszi vagy visszahelyezi a szűrőt. Egyébként fennáll az áramütés és a személyi sérülés veszélye.

- Ne blokkolja a klímaberendezés légbemeneti nyílását. A csökkentett légáram miatt csökken a teljesítmény, amely megrongálhatja az egységet.
- Mindig a csatlakozódugót fogja meg, amikor csatlakoztatja vagy kihúzza a klímaberendezést. A csatlakozót soha ne húzza ki a vezetéknél fogva. Különben fennáll az áramütés és a sérülés veszélye.
- A klímaberendezést erős, egyenletes talajra helyezze, amely elbír 110 lbs-t (50 kg-ot). Ha gyenge vagy egyenetlen talajra helyezi, akkor az anyagi kárt vagy személyi sérülést okozhat.
- Zárjon be minden ajtót és ablakot a szobában a leghatékonyabb működés érdekében.

FONTOS – FÖLDELÉSI MÓDSZER

A termék gyárilag háromágú földelt csatlakozódugóval rendelkező hálózati vezetékkel van felszerelve. Ehhez illő földelt hálózatra kell csatlakoztatni a Nemzeti Elektromos Szabályzatnak és helyi szabályoknak és előírásoknak megfelelően. Ha az áramkör nem földelt hálózat, akkor a vásárló felelőssége és kötelezettsége, hogy kicseréltesse a meglévőt a Nemzeti Elektromos Szabályzatnak és helyi szabályoknak és előírásoknak megfelelően. A három tűskés csatlakozódugót semmilyen körülmények között ne vágja le. Soha ne használja a vezetéket, a csatlakozódugót vagy a készüléket, ha bármilyen sérülés van rajtuk. Ne használja a készüléket hosszabbító kábellel, kivéve, ha azt szakképzett villanyszerelő ellenőrizte vagy tesztelte. A földelt csatlakozódugó nem megfelelő csatlakoztatása tüzet, áramütést és/vagy a készüléket használó személyek sérülését okozhatja. Felhatalmazott szerviz képviselőjével ellenőriztesse, ha kétsége támadna afelől, hogy a készülék megfelelően van-e földelve.

ELEKTROMOS CSATLAKOZTATÁS

Mielőtt a készüléket a hálózati aljzathoz csatlakoztatja, ellenőrizze, hogy:

- a hálózati aljzat megfelel-e a készülék hátoldalán lévő típus táblán megadott értékeknek.
- a hálózati aljzat és az áramkör megfelelőek-e a készülékhez.
- a hálózati aljzat megfelel-e a csatlakozódugóhoz. Ha nem, akkor cseréltesse ki a csatlakozódugót;
- a hálózati aljzat megfelelően van-e földelve. Ha nem tartsa be ezeket a fontos biztonsági utasításokat, akkor az mentesíti a gyártót a felelőssége alól.

Fontos információ a termék megfelelő ártalmatlanításához a 2014/30/EK elektromágneses összeférhetőségről szóló irányelvnek megfelelően.



A készüléket az élettartamának végén nem szabad a települési hulladék közé dobni. Speciális helyi hulladékgyűjtő helyre kell vinni, ahol külön gyűjtik a hulladékokat, vagy ilyen szolgáltatást nyújtó értékesítőhöz. Ha a háztartási készüléket külön ártalmatlanítja, akkor az segít megóvni a környezetet és az egészséget a nem megfelelő ártalmatlanítás miatt keletkező következményektől, és a fontos anyagok újrahasznosíthatók az energia és erőforrások kímélése érdekében. A termék áthúzott szemeteskuka szimbólummal van megjelölve, hogy emléztessen arra, hogy a háztartási készülékeket külön kell ártalmatlanítani.

LEÍRÁS

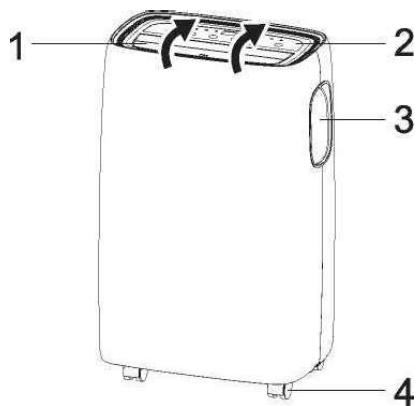

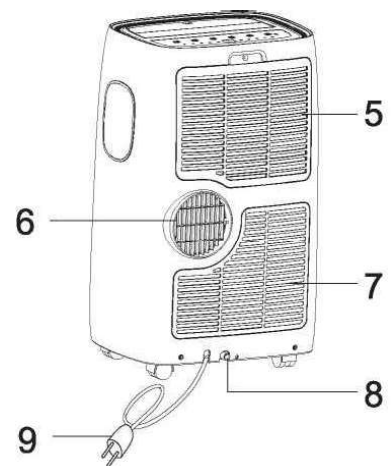

1. Kidobó
2. Képernyő kijelző
3. Fogantyú (minkét oldalon)
4. Görgők
5. Légbemeneti rács
6. Légekimeneti rács
7. Bemeneti szellőzőrács
8. Kondenzvíz elvezető
9. Hálózati vezeték



* Az egység használata előtt nyissa ki a szellőzőt.

TARTOZÉKOK

ALKATRÉSZEK	ALKATRÉSZ NEVE	MENNYISÉG
	• Kieresztő tömlő és adapter	1 szett
	• Ablakcsúsztató szett	1 szett
	• Távirányító • Akkumulátor	1 szett

Megjegyzés: A jelen útmutatóban szereplő összes ábra kizárólag magyarázatra szolgál. Az Ön klímaberendezése ettől kissé eltérhet.

Felszerelési utasítások

FORRÓ LEVEGŐ ELVEZETÉS

Hideg módban a készüléket az ablakhoz vagy egy nyíláshoz közel kell helyezni, hogy a meleg távozó levegő kívülrre távozhasson.

Először helyezze az egységet egy sima talajra, és ellenőrizze, hogy legalább 12" (30 cm) terület van az egység körül, és az a hálózati aljzathoz közel van.

1. Egyenesítse ki a tömlő egyik végét (1. ábra), és csavarja fel a tömlő bevezető csavart (2. ábra).
2. Egyenesítse ki a tömlő másik végét, és csavarja a tömlő kimenetehoz (3. ábra).
3. Csatlakoztassa a tömlő bemenetet az egységhez (4. ábra).
4. Csatlakoztassa a tömlő kimenetet az ablakcsúsztató szetthez, és zárja le. (5. és 6. ábra).

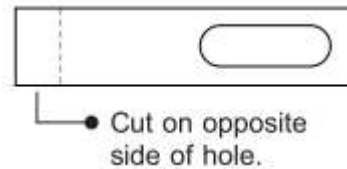
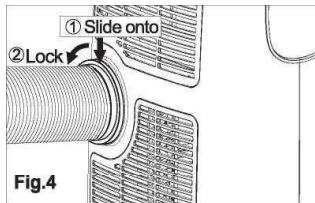
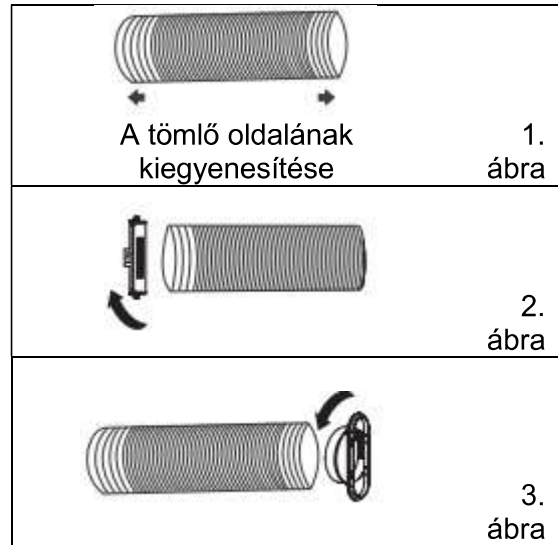

1 Slide onto	1 Csúsztassa
2 Lock	2 Reteszelve
Cut on opposite side of hole.	Vágja le a lyukkal ellentétes oldalon.

Az ablakcsúsztató szettet úgy tervezték, hogy megfeleljen a legtöbb standard vízszintes és függőleges ablak alkalmazásnak, ennek ellenére néhány változtatás szükséges lehet a telepítési folyamatban bizonyos ablak típusoknál. Az ablakcsúsztató szett csavarokkal rögzíthető.

MEGJEGYZÉS: Ha az ablak nyílása kisebb az ablakcsúsztató szett minimális hosszúságánál, akkor vágja le a végét, hogy elég rövid legyen ahhoz, hogy beférjen az ablak nyílásába. Soha ne vágja ki az ablakcsúsztató szettet.

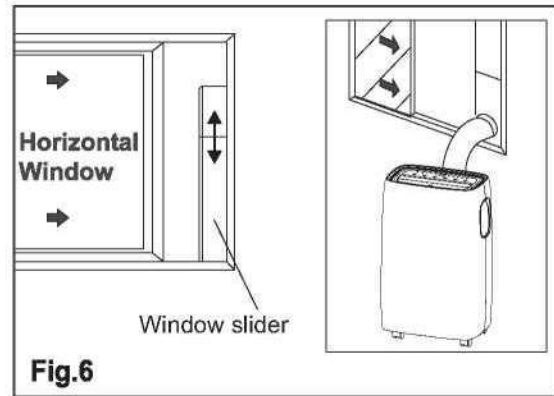
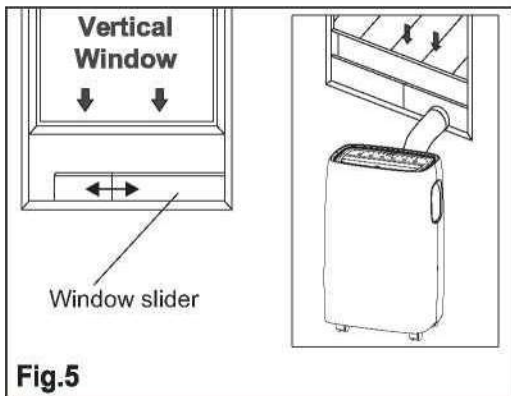

Vertical Window	Függőleges ablak
Horizontal Window	Vízszintes ablak
Window slider	Ablakcsúsztató

Felszerelési utasítások

ABLAKCSÚSZTATÓ SZETT TELEPÍTÉSE

1: Alkatrészek:

- A) Panel
- B) Panel egy lyukkal (esetleg nincs)
- D) Csavar az ablakcsúsztató szett rögzítéséhez

2: Összeszerelés:

Csúsztassa a B és C panelt az A panelbe, és állítsa be az ablak szélességéhez. Az ablakok mérete eltérő. Amikor beállítja az ablak méretét, akkor ellenőrizze, hogy az ablak tartozékon nincsenek-e lyukak és/vagy légbuborékok a mérés közben.

3. Rögzítse a csavart a lyukba, amely annak a szélességnek felel meg, amely az ablakhoz

szükséges, hogy a telepítés után ne legyenek lyukak vagy légbuborékok az ablak tartozékon.

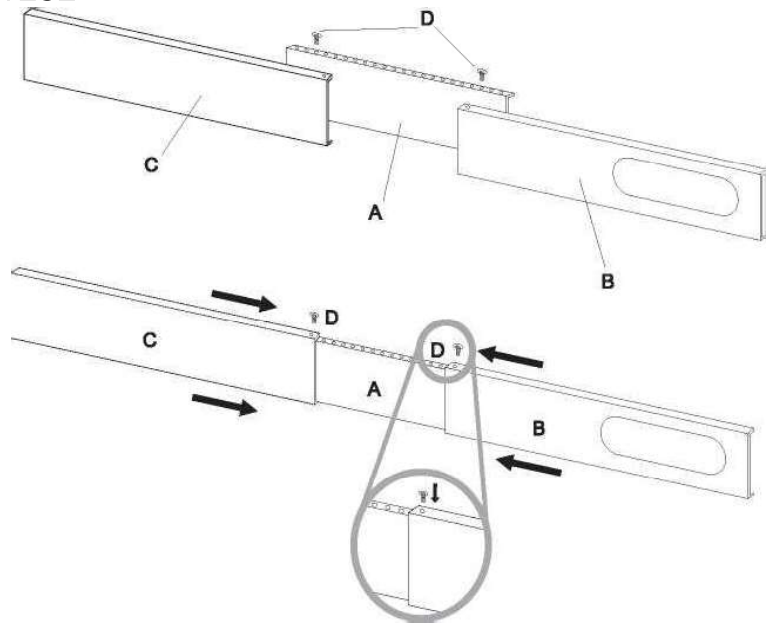

HELY

- Az egységet erős talajra kell helyezni a zaj és rezgés minimalizálása érdekében. A biztonságos elhelyezés érdekében. Az egységet egy erős, sima padlóra helyezze, amely elég erős ahhoz, hogy megtartsa az egységet.
- Az egység görgőkkel van felszerelve, hogy könnyen áthelyezhető legyen, de csak erős és sima felületeken gurítsa. Legyen óvatos, amikor szőnyegen gurítja. Legyen óvatos, és védje a padlót, amikor fa padlón gurítja keresztül. Ne próbálja meg átgurítani az egységet tárgyakon.
- Az egységet megfelelően földelt aljzathoz kell állítani.
- Soha ne helyezzen akadályokat az egység légbemeneti vagy légkimeneti nyílásához.
- Hagyjon legalább 45 cm távolságot a faltól a hatékony hűtés érdekében.
- A tömlő kihúzható, de legjobb, ha a lehető legrövidebben hagyja. Azt is ellenőrizze, hogy a tömlő ne legyen élesen betörve és ne lógjon.

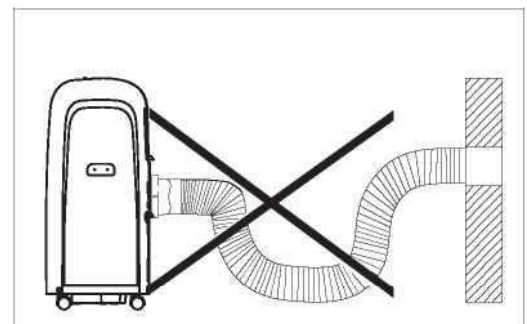
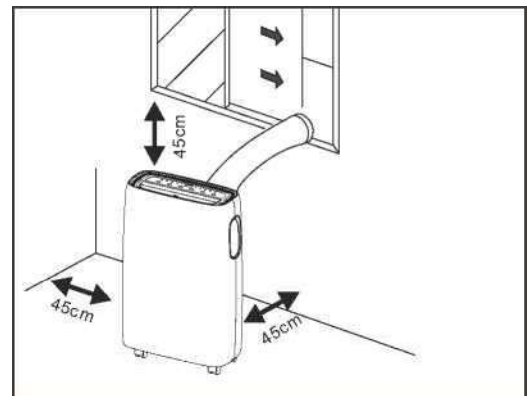

A KÉPERNYŐ KIJELEZŐ LEÍRÁSA

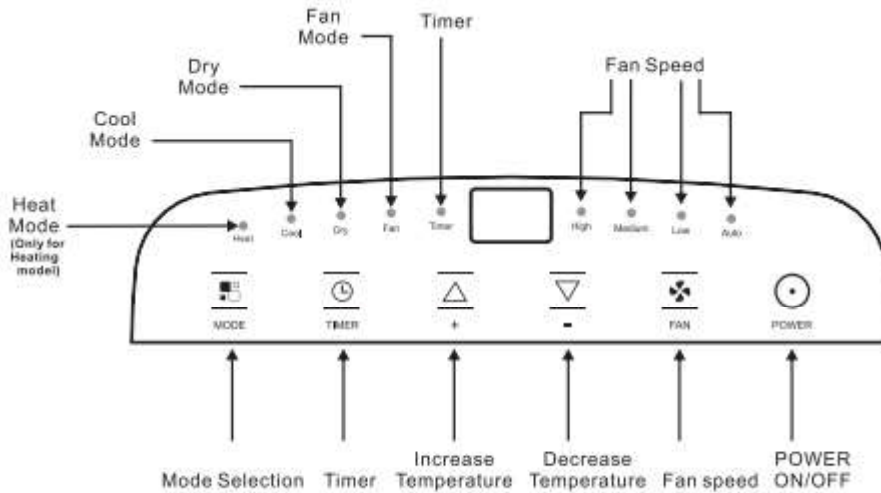

Heat Mode (Only for Heating model)	Fűtés üzemmód (csak fűtő modellhez)
Cool Mode	Hűtés üzemmód
Dry Mode	Száraz üzemmód
Fan Mode	Ventilátor üzemmód
Timer	Időzítő
Fan Speed	Ventilátor sebessége
Mode Selection	Mód kiválasztása
Timer	Időzítő
Increase Temperature	Hőmérséklet növelése
Decrease Temperature	Hőmérséklet csökkentése
Fan speed	Ventilátor sebessége
POWER ON/OFF	BE-/KIKAPCSOLÁS

MŰKÖDTETÉS A VEZÉRLŐPANELLEL

A vezérlőpanel a készülék tetején van, és a funkciókat a távirányító nélkül tudja kezelni, de az összeg lehetőség kihasználásához használja a távirányítót.

Be- és kikapcsolás

Csatlakoztassa a hálózati aljzathoz. És a kijelzőn a „- -” jelenik meg, az ábrán látható módon.

Nyomja meg a „” gombot az egység kézi bekapcsolásához.

Nyomja meg még egyszer a „” gombot az egység kikapcsolásához.

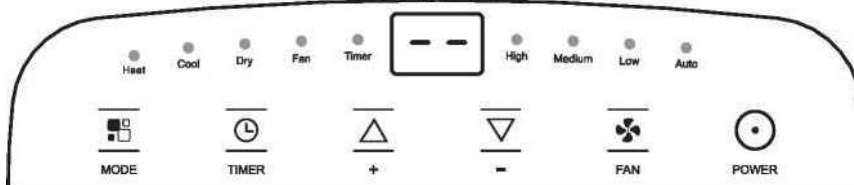

✓Soha ne úgy kapcsolja ki a klímaberendezést, hogy kihúzza a hálózati aljzathoz. Mindig

nyomja meg a  gombot, majd várjon pár percig a kihúzás előtt. Így el tud végezni néhány ellenőrzést a készüléken.

HŰTÉS ÜZEMMÓD

Ideális forró, fülledt időben, amikor a szobát le kell hűteni, és párátlanítani kell.

Az üzemmód megfelelő beállításához:

- Néhányszor nyomja meg az ÜZEMMÓD gombot, amíg a „Hideg szimbólum“ meg nem jelenik.
- Válassza ki a célhőmérsékletet 18 °C és 32 °C (64 °F - 90 °F) között a „+“ vagy „-“ gomb megnyomásával, amíg a megfelelő érték meg nem jelenik.
- Válassza ki a ventilátor kívánt sebességét a VENTILÁTOR gomb megnyomásával, „Magas“, „Közepes“, „Alacsony“ és „Automatikus“ választható ki.

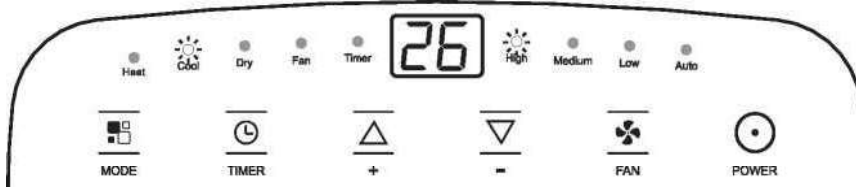

Nyáron a legalkalmasabb hőmérséklet 24 °C és 27 °C (75 °F és 81 °F) között van. Javasoljuk, hogy a hőmérsékletet ne túl sokkal a kültéri hőmérséklet alá állítsa be. A ventilátor sebességének különbsége jobban érzékelhető, ha a készülék ventilátor üzemmódban van, nem érzékelhető hűtés üzemmódban.

SZÁRAZ ÜZEMMÓD

Ideális a szoba páratartalmának csökkentéséhez (tavasz és ősz, nedves szoba, esős időszakok stb.).

Száraz üzemmódban a készüléket ugyanúgy kell előkészíteni, mint a hűtés üzemmódban, a légszívó tömlőt csatlakoztatni kell, hogy a nedvesség kívülre távozhasson.

Az üzemmód megfelelő beállításához:

- Néhányszor nyomja meg az „ÜZEMMÓD“ gombot, amíg a „Szárász szimbólum“ meg nem jelenik, egyidejűleg az „Automatikus ventilátor“ sebesség szimbólum is megjelenik.

Ebben az üzemmódban a ventilátor sebessége automatikusan kerül kiválasztásra, és kézzel nem lehet beállítani.

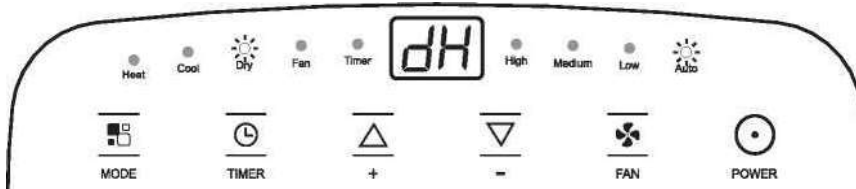

VENTILÁTOR ÜZEMMÓD

Ha a készüléket ebben az üzemmódban használja, akkor a légtömlőt nem kell csatlakoztatni.

Az üzemmód megfelelő beállításához:

- Néhányszor nyomja meg az „ÜZEMMÓD“ gombot, amíg a „Ventilátor“ szimbólum meg nem jelenik.
- Válassza ki a ventilátor kívánt sebességét a „VENTILÁTOR“ gomb megnyomásával, de az automatikus „Sebesség“ nem választható ki.

A képernyőn a „=“ jelzi a magas sebességet, „=“ a közepes sebességet és „-“ az alacsony sebességet.

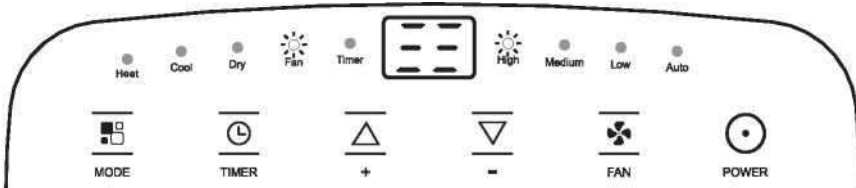

Fűtés üzemmód (csak fűtő és hűtő modellhez)

Nyomja meg a POWER gombot az egység kézi bekapcsolásához.

Nyomja meg az ÜZEMMÓD gombot, amíg a Fűtés üzemmód jelzőlámpa nem világít.

Nyomja meg a Ventilátor sebesség gombot a kívánt ventilátor sebesség kiválasztásához, és a ventilátor sebesség jelzőlámpa világít. Magas, közepes, alacsony és automatikus közül választhat.

Nyomja meg a „▲“ és „▼“ gombot a kívánt hőmérséklet kiválasztásához.

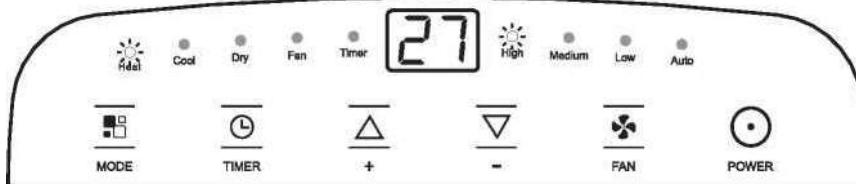

- A víz elszívásra kerül a levegőből, és a tartályban gyűlik össze.
- Ha a tartály megtelik, akkor a készülék kikapcsol, és „Ft” (tele tartály) jelenik meg a kijelzőn. A tartállysapkát le kell venni, és ki kell üríteni. Öntse az összes vizet a mosdókagylóba. Ha az összes vizet leeresztette, akkor helyezze vissza a sapkát a helyére.
- Amikor a tartály kiürült, a készülék újból elindul.

Megjegyzés – Ha nagyon hideg helyiségekben működteti, akkor a készülék automatikusan

fagymentesít, miközben átmenetelig megszakítja a normál működést. „Lt” jelenik meg a kijelzőn. Az ilyen működés közben normális jelenség, ha a készülék a váltásnál hangot ad ki.

- Ebben az üzemmódban várjon néhány percig, mielőtt a készülék forró levegőt kezd áramoltatni.

- Ebben az üzemmódban a ventilátor rövid időszakokban működik, akkor is, ha a beállított hőmérsékletet elérte a készülék.

„*” azt jelenti, hogy csak a fűtés szivattyú modellekben van ez a funkció.

Időzítő üzemmód

Az időzítő a készülék indításának vagy kikapcsolásának késleltetéséhez használható. Ezzel elkerülhető az áram pazarlása, mivel az egység nem működik, ha nincs rá szükség.

A késleltetett indítás beprogramozása

Csatlakoztassa az egységet a hálózati aljzathoz, és állítsa készenléti üzemmódba.

Nyomja meg az Időzítő gombot, az Időzítő jelzőlámpa és az órák száma villog.

Nyomja meg a „▲” vagy „▼” gombot azon órák számának beállításához, amennyivel a készülék később fog elindulni.

Az időzítő 0,5 órás intervallumokban állítható be legfeljebb 10 órára, és 1 és 24 óra között.

A beállítás után pár másodperccel a készülék megjegyzi a beállítást, az időzítő jelzőlámpa világít, és a készülék azt mutatja, hogy készenléti üzemmódban van.

Az egység az előzőleg beállított üzemmódban indul el.

A beállítás törléséhez nyomja meg még egyszer az Időzítő gombot. Az időzítő jelzőlámpa kikapcsol.

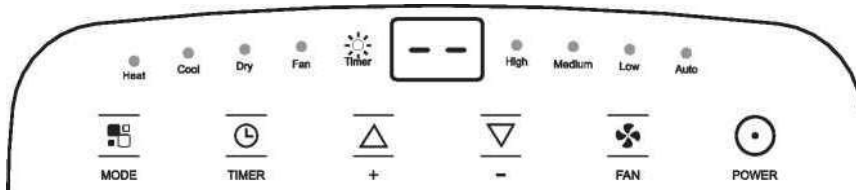

A késleltetett kikapcsolás beprogramozása

Amikor az egység be van kapcsolva, be lehet állítani a késleltetett kikapcsolást.

Nyomja meg az Időzítő gombot: az Időzítő jelzőlámpa és az órák száma villog.

Nyomja meg a „▲” vagy „▼” gombot azon órák számának beállításához, amennyivel a készülék később fog kikapcsolni.

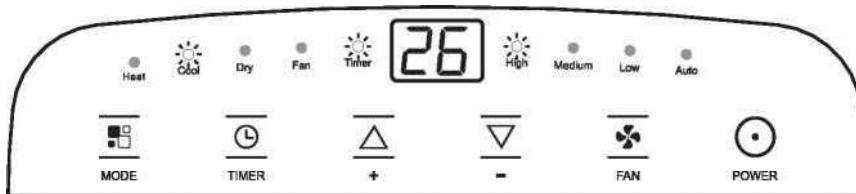

A beállítás után pár másodperccel a készülék megjegyzi a beállítást, az időzítő jelzőlámpa világít, és a készülék az aktuális üzemmódot mutatja. A beállított idő végén az egység automatikusan készenléti üzemmódba kapcsol.

A beállítás törléséhez nyomja meg még egyszer az Időzítő gombot. Az időzítő jelzőlámpa kikapcsol.



ÖNDIAGNÓZIS

A készüléken öndiagnózis rendszerrel rendelkezik a hibás működés felismerése érdekében. A hibaüzenetek a kijelzőn jelennek meg.

HA MEGJELENIK A KIJELZŐN,	MIT TEGYEK?
 Alacsony hőmérséklet (fagy megelőzése)	MIT TEGYEK? A készülék fagy elleni védelemmel van felszerelve túlzott mértékű jég képződése ellen. A készülék automatikusan újra indul, ha a fagymentesítő folyamat befejeződik.
 SZONDA HIBA (az érzékelő sérült)	Ha ez jelenik meg a kijelzőn, akkor lépj kapcsolatba a helyi szervizközponttal.
 TELE TARTÁLY (a biztonsági tartály megtelt)	Üritse ki a belső biztonsági tartályt az „Szezon kezdetén – végén végrehajtandó műveletek” fejezetben szereplő utasításoknak megfelelően.

HASZNÁLAT

A TÁVIRÁNYÍTÓ HASZNÁLATA

AZ EGYSÉG BEKAPCSOLÁSA

Csatlakoztassa a hálózati aljzathoz. Nyomja meg az ON/OFF (be/ki) gombot (ha be van kapcsolva, akkor az egység abban az üzemmódban kezd működni, amelyben ki volt kapcsolva).



Az egység kikapcsolásához nyomja meg még egyszer az ON/OFF (be/ki) gombot, majd húzza ki a csatlakozódugót.



Az egységet NE a csatlakozódugó kihúzásával kapcsolja ki.

Mindig az ON/OFF (be/ki) gomb megnyomásával kapcsolja ki, és várjon pár percre, mielőtt kihúzza a csatlakozódugót. Az egység csak így hajtja végre a standard ellenőrzéseket.

Hűtés üzemmód



Nyomja meg az ON/OFF (be/ki) gombot az egység kézi bekapcsolásához.

Nyomja meg az ÜZEMMÓD „” gombot, amíg a bal oldali LCD kijelzőn meg nem jelenik a „” nyíl.

Nyomja meg a Ventilátor sebesség „” gombot a kívánt ventilátor sebesség kiválasztásához, és a „” jelzőlámpa világít. Magas, közepes, alacsony és automatikus közül választhat.

Magas közepes alacsony automatikus



Nyomja meg a „” és „” gombot a kívánt hőmérséklet kiválasztásához.

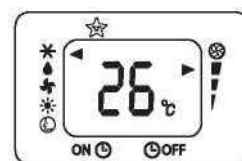

Száraz üzemmód

Nyomja meg az ON/OFF (be/ki) gombot az egység kézi bekapcsolásához.

Nyomja meg az ÜZEMMÓD „” gombot, amíg a „” nyíl meg nem jelenik a „” mellett.

Egyidejűleg a „” jelzőlámpa az Automatikus sebesség mellett világít, másik sebesség nem választható ki.

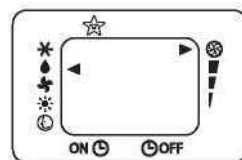

Ventilátor üzemmód

Nyomja meg az ON/OFF (be/ki) gombot az egység kézi bekapcsolásához.

Nyomja meg az ÜZEMMÓD „” gombot, amíg a „” nyíl meg nem jelenik a „” mellett.

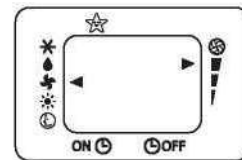

Ebben az üzemmódban magas, közepes, alacsony ventilátor sebességet tud kiválasztani a ventilátor sebességállító gomb megnyomásával. Az AUTOMATIKUS sebesség nem választható ki.

Ebben az üzemmódban a légelszívó tömlőt nem kell csatlakoztatni.



Fűtés üzemmód (csak fűtő és hűtő modellhez)

Nyomja meg az ON/OFF (be/ki) gombot az egység kézi bekapcsolásához.

Nyomja meg az ÜZEMMÓD „” gombot, amíg a bal oldali LCD kijelzőn meg nem jelenik a „◀“ nyíl a „” mellett.

Nyomja meg a Ventilátor sebesség „” gombot a kívánt ventilátor sebesség kiválasztásához, és a „▶” jelzőlámpa világít. Magas, közepes, alacsony és automatikus közül választhat.

Nyomja meg a „▲” és „▼” gombot a kívánt hőmérséklet kiválasztásához.



HASZNÁLAT

Automatikus üzemmód

Nyomja meg az ON/OFF (be/ki) gombot az egység kézi bekapcsolásához.

Nyomja meg az ÜZEMMÓD „” gombot, amíg a bal oldali

LCD kijelzőn meg nem jelenik a „“ nyíl a „” mellett.

Nyomja meg a Ventilátor sebesség gombot a kívánt ventilátor sebesség kiválasztásához, és a „“ jelzőlámpa világít. Magas, közepes, alacsony és automatikus közül választhat.

Ha az egység kizárólag hűtő modell, akkor az egység Ventilátor üzemmódban működik, ha a szobahőmérséklet 23 °C (73 °F) alatt van, és a Hűtés üzemmódban, ha a szobahőmérséklet 23 °C (73 °F) felett van.

Ha az egység hűtő és fűtő modell, akkor az egység Fűtés üzemmódban működik, ha a szobahőmérséklet 20 °C (68 °F) alatt van, és Ventilátor üzemmódban, ha a szobahőmérséklet 20 °C (68 °F) és 23 °C (73 °F) között van, és Hűtés üzemmódban, ha a szobahőmérséklet 23 °C (73 °F) felett van.

A vezérlőpanel kijelzője:

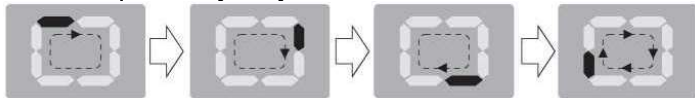



AUTOMATIKUS üzemmódban van, ha a kijelzőn a kis vonalak körben futnak.

Szundi üzemmód

Nyomja meg az ON/OFF (be/ki) gombot az egység kézi bekapcsolásához.

Ellenőrizze, hogy az egység Hűtés, Automatikus, Fűtés vagy Szárás üzemmódban van-e,

Nyomja meg a Szundi „” gombot, majd a „“ nyíl világít a „” mellett. Szundi üzemmódban a ventilátor alacsony sebességgel működik, hogy a ventilátor zaja a lehető legkisebb legyen.

Hűtés üzemmódban a hőmérséklet beállítás fokozatosan 1 °C-kal az eredetileg beállított hőmérséklet felé emelkedik az első 2 órában. Majd az egység 6 órán keresztül ugyanazon a hőmérsékleten üzemel, és készenléti üzemmódba kapcsol.

Fűtés üzemmódban a hőmérséklet beállítás fokozatosan 1 °C-kal az eredetileg beállított hőmérséklet alá csökken az első 3 órában. Majd az egység 5 órán keresztül ugyanazon a hőmérsékleten üzemel, és készenléti üzemmódba kapcsol.

Automatikus és Szárás üzemmódban a hőmérséklet beállítás automatikus, és a ventilátor sebessége alacsony.

Ventilátor üzemmódban a Szundi üzemmód nem állítható be.

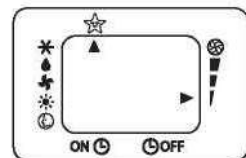
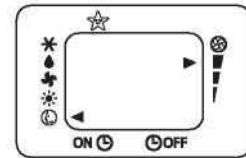

HASZNÁLAT

Időzítő üzemmód

A késleltetett indítás beprogramozása

Csatlakoztassa az egységet a hálózati aljzathoz, és állítsa készenléti üzemmódba.

Nyomja meg az Időzítő „⏸” gombot, a „▼” nyíl A „ON ⏸” felett villog.

Állítsa be az egységet a kívánsága szerint, amikor az egység bekapcsol (működési üzemmód, ventilátor sebessége és

hőmérséklet). Erősítse meg a beállításokat a „⏸” gomb megnyomásával. Az idő megjelenik a kijelzőn, és a „h” szimbólum villog.

Állítsa be azt az időt, amikor az egységet ki akarja kapcsolni, a „▲” vagy „▼” gombbal (30 perctől 24 óráig). Az első tíz óra alatt félórás időközöket tud kiválasztani. Tíz óránál hosszabb időnél órás időközöket tud kiválasztani.

Nyomja meg még egyszer az Időzítő „⏸” gombot az indítási idő megerősítéséhez. Sípolást hall, a visszaszámlálás során fennmaradó idő látható a távirányító kijelzőjén.

A beállított idő végén az egység automatikusan elindul az előző beállításokkal.

A időzítő beprogramozásának törléséhez nyomja meg egyszer az Időzítő „⏸” gombot. Az egység sípoló hangot ad, és a kijelző készenléti üzemmódba áll.

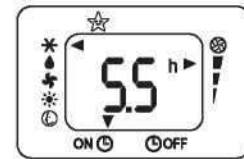

Időzítő üzemmód

A késleltetett kikapcsolás beprogramozása

Amikor az egység be van kapcsolva, be lehet állítani a késleltetett kikapcsolást.

Nyomja meg az Időzítő gombot, a „▼” nyíl a „OFF” felé mutat, és a „h” villog.

Nyomja meg a „▲” vagy „▼” gombot azon órák számának beállításához, amikor az egység kikapcsol.

Nyomja meg még egyszer az Időzítő gombot az leállítási idő megerősítéséhez. Sípolást hall, a visszaszámlálás során fennmaradó idő látható a távirányító kijelzőjén.

A beállított idő végén az egység automatikusan kikapcsol.

A időzítő beprogramozásának törléséhez nyomja meg egyszer az Időzítő gombot. Az időzítő jelzőlámpa kikapcsol.

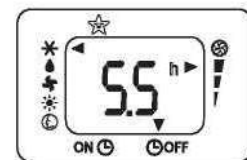

TELEPÍTÉSI UTASÍTÁSOK

TELEPÍTÉS ELŐKÉSZÍTÉSE

▲ FIGYELMEZTETÉS A klímaberendezés súlyos! Két vagy több személy emelje meg és telepítse az egységet.

ABLAKCSÚSZTATÓ SZETT TELEPÍTÉSE

Az ablakcsúsztató szettet úgy tervezték, hogy megfeleljen a legtöbb standard vízszintes és függőleges ablak alkalmazásnak, ennek ellenére néhány változtatás szükséges lehet a telepítési folyamatban bizonyos ablak típusoknál. Minimális és maximális ablak nyílások:

MAXIMUM: 1,5 m

MEGJEGYZÉS: Ha az ablak nyílása 0,5 m-nél kisebb az ablakcsúsztató szett minimális hosszúságánál, akkor vágja le annak a végét, amelyiken a lyuk van, hogy elég rövid legyen ahhoz, hogy beférjen az ablak nyílásába. Soha ne vágja ki az ablakcsúsztató szettet.



1. Alkatrészek:

- A) Panel
- B) Panel egy lyukkal
- D) Csavar az ablakcsúsztató szett rögzítéséhez

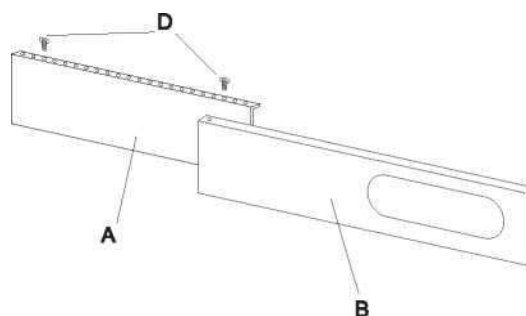

2: Összeszerelés:

Csúsztassa a B és C panelt az A panelbe, és állítsa be az ablak szélességéhez. Az ablakok mérete eltérő. Amikor beállítja az ablak méretét, akkor ellenőrizze, hogy az ablak tartozékon nincsenek-e lyukak és/vagy légbuborékok a mérés közben.

3. Rögzítse a csavart a lyukba, amely annak a szélességnek felel meg, amely az ablakhoz szükséges, hogy a telepítés után ne legyenek lyukak vagy légbuborékok az ablak tartozékon.

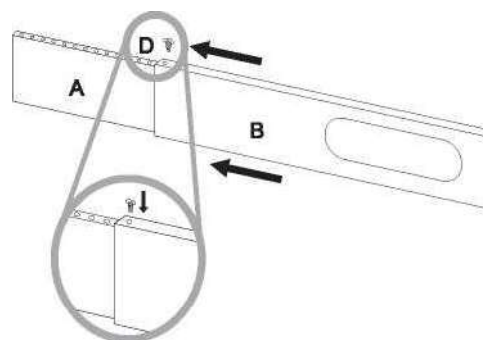

TELEPÍTÉSI UTASÍTÁSOK

FELÁLLÍTÁS ÉS HASZNÁLAT

LÉGELSZÍVÓ TÖMLŐ TELEPÍTÉSE

A légelszívó tömlőt és a tömlő bemenetét fel kell helyezni a hordozható klímaberendezésre, vagy le kell szerelni róla attól függően, hogy hogyan használja:

HŰTÉS, AUTOMATIKUS, SZÁRAZ: A légelszívó tömlőt és a tömlő bemenetét fel kell helyezni a hordozható klímaberendezésre.

VENTILÁTOR: A légelszívó tömlőt és a tömlő bemenetét le kell szerelni a hordozható klímaberendezésről.

Telepítés:

1. Csatlakoztassa a tömlő bemenetét a légelszívó tömlő végéhez. Tolja a tömlő bemenetet a tömlő végére, kissé tolja be, majd kezdje el az óramutató járásával ellenkező irányba csavarni (lásd 1. ábra).
2. Csatlakoztassa a tömlő kimenetét a légelszívó tömlő másik végéhez. Tolja a tömlő kimenetet a tömlő végére, kissé tolja be, majd kezdje el az óramutató járásával ellenkező irányba csavarni (lásd 2. ábra).
3. Illessze az ablak tartót/levegő bemeneti tömlő csatlakozót a tömlő kimenethez, és addig tolja, amíg a helyére nem rögzül. Kattanást hall, amikor ez megtörtént (lásd 3. ábra).
4. Helyezze a tömlő bemenetet a hordozható klímaberendezés hátoldalán lévő levegő kimeneti nyílás akasztójához, és erősen tolja, és fordítsa el az óramutató járásával ellenkező irányba, hogy a helyére rögzüljön (lásd 4. ábra).
5. Miután csatlakoztatta a tömlő bemenetet az egységhez, helyezze az ablak tartót/levegő bemeneti tömlő csatlakozót az ablak tartó nyílásához. Illessze a csatlakozót az ablak tartó belsejében lévő nyíláshoz (a csatornához oldalra), és addig tolja, amíg a helyére nem rögzül. Kattanást hall, amikor ez megtörtént (lásd 5. ábra).

FELÁLLÍTÁS ÉS HASZNÁLAT

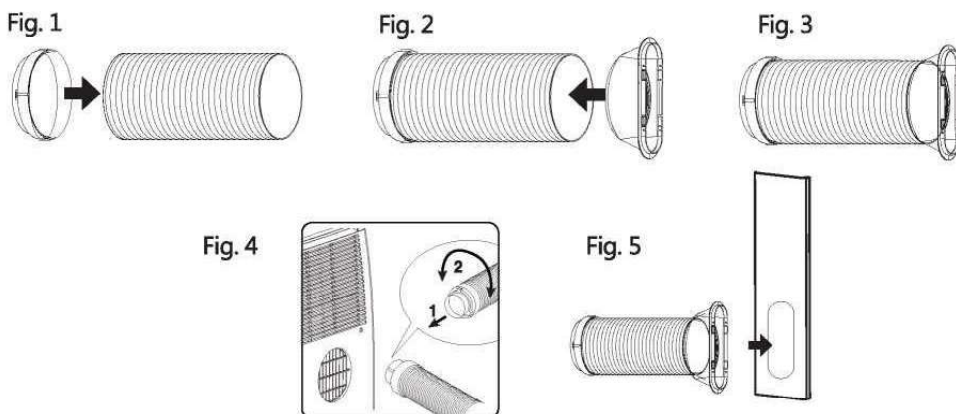

MEGJEGYZÉS:

A légelszívó tömlő összenyomható vagy kihúzható, de legjobb, ha a lehető legrövidebben hagyja. Azt is ellenőrizze, hogy a tömlő ne legyen élesen betörve.

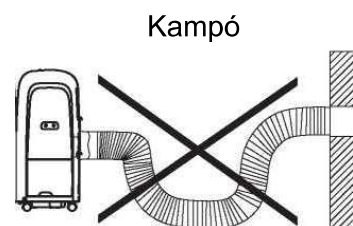

TELEPÍTÉSI UTASÍTÁSOK

FELÁLLÍTÁS ÉS HASZNÁLAT

IDŐSZAKOS LEERESZTÉS (10. ÉS 11. ÁBRA)

Kapcsolja ki a klímaberendezést, majd eressze le a víztartályt, ehhez vegye le a leeresztő sapkát, és öntse a vizet egy gyűjtőedénybe. Az edénybe nem szabad beletölteni a víztartály teljes tartalmát. Többször ki kell önteni.

Azért, hogy meggyőződjön arról, hogy az összes vizet eltávolította az egységből, kissé döntse felfelé az egység elejét, amíg már nem folyik víz a vízvezetetőből.

Indítsa újra a klímaberendezést a bekapcsoló gomb megnyomásával. Ellenőrizze, hogy az egység HŰTÉS vagy SZÁRAZ üzemmódban van-e. A kompresszor körülbelül 3 perccel a bekapcsolás után elindul.

10. ábra

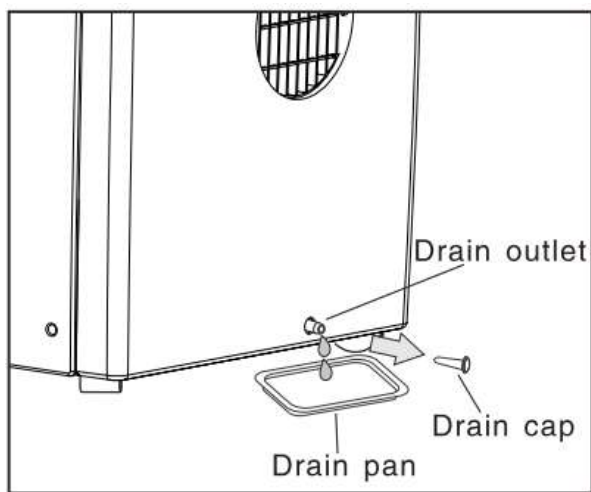

11. ábra

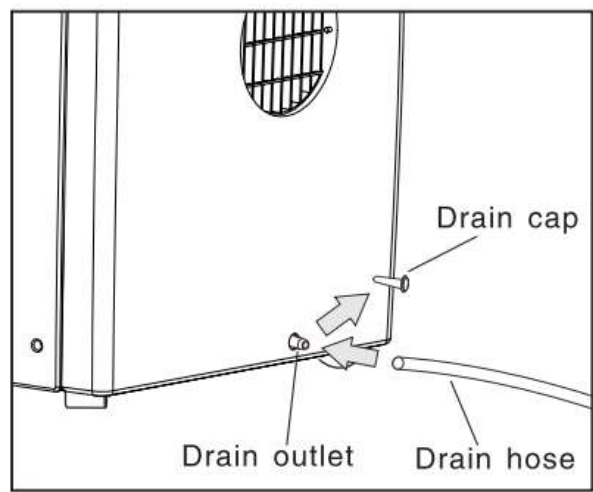

Drain outlet	Leeresztő nyílás
Drain cap	Leeresztő sapka
Drain pan	Leeresztő edény
Drain cap	Leeresztő sapka
Drain hose	Leeresztő tömlő
Drain outlet	Leeresztő nyílás

ÁPOLÁS ÉS TISZTÍTÁS

TISZTÍTÁS

Tisztítás vagy karbantartás előtt kapcsolja ki a készüléket a vezérlőpanelen vagy a távirányítón lévő BE/KI gombbal. Várjon pár percig, majd válassza le a hálózati aljzatról.

AZ EGYSÉG TISZTÍTÁSA

A készüléket enyhén nedves ruhával tisztítsa meg, majd egy száraz ruhával szárítsa meg.

Soha ne mossa le a klímaberendezést vízzel. Ez veszélyes lehet.

Soha ne használjon benzint, alkoholt vagy oldószert a készülék tisztításához.

Soha ne fújjon rá rovarirtó szert vagy hasonlókat.

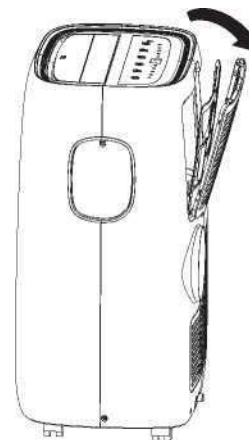

A SZŰRŐ TISZTÍTÁSA

Ahhoz, hogy a klímaberendezés hatékonyan működjön, egy hetes használat után meg kellene tisztítani a szűrőket.

A párologtató szűrő kivehető az ábrán látható módon.

Használjon porszívót a szűrőkön összegyűlt por eltávolításához. Ha nagyon piszkos, akkor merítse meleg vízbe, és öblítse ki néhányszor. A víz langyos legyen. Mosás után hagyja megszáradni a szűrőket, majd helyezze őket vissza.

A VÍZGYŰJTŐ TARTÁLY KIÜRÍTÉSE

Alsó elvezető port használata

Amikor a belső vízgyűjtő tartály megtelik, Ft jelenik meg a kijelzőn, és a klímaberendezés kikapcsol, amíg a tartályt ki nem ürítik.

1. Húzza ki a klímaberendezést, hátul vegye le a leeresztő tömlőt, és vigye a klímaberendezést megfelelő leeresztőhöz, amely legfeljebb 1 liter vizet felfog.
2. Vegye le a leeresztő sapkát és a gumi csatlakozót a leeresztő nyílásról.
3. Amikor leeresztette a vízgyűjtő tartályt, helyezze vissza a gumi csatlakozót és a leeresztő sapkát, ellenőrizze, hogy rögzültek-e.
4. Helyezze a klímaberendezést a kívánt helyre, csatlakoztassa a leeresztő tömlőt, és csatlakoztassa a klímaberendezést.
5. Ha magas páratartalom esetén nedvességelvonásra van szükség, vagy Fűtés üzemmódban telepítse a leeresztő tömlőt, és helyezze a tömlő nyitott végét megfelelő elvezető helyhez vagy kültérre.
6. Hűtés vagy Ventilátor üzemmódban nincs szükség leeresztésre.

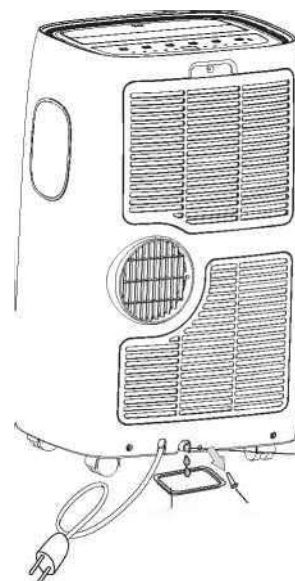

Drain pan	Leeresztő edény
Drain cap	Leeresztő sapka
Drain outlet	Leeresztő nyílás

MEGJEGYZÉS: A kijelzőn a „Ft” jelenik meg

Ha a víztartály megtelt, eressze le a tartályt, és helyezze vissza.

ÁPOLÁS ÉS TISZTÍTÁS

SZEZON KEZDETÉN – VÉGÉN VÉRGREHAJTANDÓ MŰVELETEK

ha hosszabb ideig nem használja a Klímaberendezést:

1. Teljesen eressze le a vízgyűjtő tartályt, és hagyja tágra nyitva az alsó leeresztő sapkát és a gumi csatlakozót, hogy a maradék víz ki tudjon folyni. Amikor a tartály teljesen kiürült, és már nem jön belőle víz, akkor helyezze vissza a gumi csatlakozót és a sapkát.

2. Vegye ki, és tisztítsa meg a szűrőt, hagyja teljesen megszáradni, majd helyezze vissza.

3. Az elemeket vegye ki a távirányítóból.

4. A klímaberendezést hűvös, száraz helyen tárolja közvetlen napfénytől, szélsőséges hőmérséklettől és túlzott portól védetten.

a klímaberendezés újbóli használata előtt:

1. Ellenőrizze, hogy a szűrő és leeresztő sapka a helyén van-e.

2. Ellenőrizze a vezetékét, hogy megfelelő állapotban van-e megtörések vagy sérülések nélkül.

3. Helyezzen új elemeket a távirányítóba.

4. A klímaberendezést a telepítési utasításokban leírt módon telepítse.

HIBAEELHÁRÍTÁS

MIELŐTT AZ ÜGYFÉLSZOLGÁLATOT HÍVNÁ

Mielőtt az ügyfélszolgálatot hívná, nézze át a listát. Időt és költséget takaríthat meg vele.

Probléma	Lehetséges okok	Megoldások
A klímaberendezés nem indul.	<ul style="list-style-type: none">• A klímaberendezés csatlakozódugója nincs teljesen bedugva a hálózati aljzatba.• A biztosíték kiégett, vagy az áramköri megszakító bekapcsolt.• Tápellátási hiba.• A kijelzőn a „Ft” jelenik meg.• A szobahőmérséklet alacsonyabb a beállított hőmérsékletnél.	<ul style="list-style-type: none">• Ellenőrizze, hogy a csatlakozódugó teljesen be van-e dugva a megfelelően földelt aljzatba.• Cserélje ki a biztosítékot, vagy állítsa vissza az áramköri megszakítót. Ellenőrizze, hogy nincs-e másik készülék ugyanazon az áramkörön.• Ha tápellátási hiba lép fel, akkor kapcsolja KI a készüléket. Amikor a tápellátás helyreállt, várjon 3 percig, mielőtt újból elindítja a klímaberendezést.• A vízgyűjtő tartály megtelt. Eressze le a tartályt, és állítsa vissza a beállításokat. Lásd az Ápolás és karbantartás fejezetet.• Ez normális. A klímaberendezés automatikusan kikapcsol, ha a szoba hőmérséklete megegyezik, vagy alacsonyabb (Hűtés üzemmód) vagy magasabb (Fűtés üzemmód) a beállított hőmérsékletnél. Állítsa be a hőmérsékletet, ha szükséges.
A klímaberendezés nem megfelelően hűt.	<ul style="list-style-type: none">• A légáramlás korlátozva van.• A levegőszűrő piszkos.• A szoba nagyon meleg, vagy nem hagyott elég időt a lehűlésre.• Hideg levegő áramlik.• A hűtőtekercs eljegesedett.	<ul style="list-style-type: none">• Ellenőrizze, hogy a klímaberendezés környezete elég tiszta-e, és hogy a légbemeneti nyílás nincs-e blokkolva.• Legalább kéthetente tisztítsa meg a levegőszűrőt. Lásd az Ápolás és karbantartás fejezetet.• Amikor először bekapcsolja, hagyjon elegendő időt a klímaberendezésnek, hogy lehűtse a szobát.• Ellenőrizze, hogy nincs-e használatban tűzhely, padló szellőzőrács, hideg levegő elvezető, nyitott ablak vagy ajtó.• Kifejezetten hideg, párás időben, és ha a klímaberendezés időnként vagy hosszabb ideig működik, akkor jég képződhet a hűtőtekercsen, amely blokkolja a légáramot. Ez normális jelenség, kérjük állítsa magasabbra a hőmérsékletet, és Magas sebességre állítsa.
A klímaberendezés túl gyakran és túl sokáig működik.	<ul style="list-style-type: none">• A hűtendő terület túl nagy a klímaberendezésnek.• Az ajtók vagy ablakok nyitva vannak.	<ul style="list-style-type: none">• Forduljon az eladóhoz, és kérdezze meg, milyen kapacitás szükséges a klímaberendezésnek a kívánt terület lehűtésére.• Ellenőrizze, hogy az ajtók és ablakok be vannak-e zárva.